



Katalog 2023  
Schutzgebühr 1,50 €



## CARPORTS & GARTENHÄUSER

Pavillons | Geräteräume | Ferienhäuser | Saunen | Terrassendächer





## **DIE JODA® VORTEILE**

### **DA KÖNNEN SIE SICHER SEIN**

Joda® verwendet nur hochwertiges Holz.  
Die gute Ökobilanz ist uns wichtig.

### **DARAUF KÖNNEN SIE SICH VERLASSEN**

Das solide, stabile und gleichzeitig flexible Joda® Basissystem für alle Carports und Blockbohlen-Gartenhäuser sorgt für Langlebigkeit.

### **DAS GARANTIEREN WIR**

Für Joda® Carports bieten wir 10 Jahre und für Blockhäuser 5 Jahre Joda® Garantie.

### **DAS LÄSST IHNEN FREIHEIT**

Unser Angebot ist so umfangreich, dass Sie aus vielen Joda® Extras wählen können, was Ihr Carport oder Ihr Blockbohlenhaus individuell verändert.

### **DAS LIEGT UNS AM HERZEN**

Ihre persönliche Lösung, die langlebig und passend ist und Sie zufriedenstellt.

### **IHR JODA®TEAM**





Stahlstützen-Carport Modell „Freiburg L (F)“, Abb. zeigt Sondermodell

### DAS JODA® SYSTEM

Carports mit System.....	7
Die Joda® Baukasten-Idee.....	8
Das Joda® Holz.....	9
Die Joda® Dächer.....	10
Joda® Carport Planer.....	12

### EXTRAS-WÄNDE

Wände nach Mass.....	74
Verkleidungsprofile.....	75
Fertige Wandelemente.....	76
Zubehör für Ihr Carport-Projekt	77
Fachwerk-Bausätze .....	78

### PFOSTENANKER

Pfostenanker .....	92
--------------------	----

### CARPORT-MODELLE

Flachdach mit Holzblende.....	14
Flachdach mit Walmbblende.....	20
Satteldach 22° .....	26
Satteldach 22° .....	32
Walmdach .....	38
Flachdach City Carport	44
Flachdach mit Stahlstützen.....	48
Flachdach mit Spax®-Verb.....	54
Caravan-Modell.....	58

### LEIMHOLZBOGEN

Leimholzbögen .....	80
---------------------	----

### GARAGENTORE

Garagentore .....	82
-------------------	----

### BEDACHUNG

Foliendach.....	84
Gründach .....	85
Gründach Bausatz .....	86
Klick-Profil .....	88
Pfannenprofil.....	89
Dachrinnen.....	90
Kantbleche .....	91
Extras für Satteldächer/Flachdächer	93

### TERRASSENDÄCHER

Einführung .....	94
Mit Profilplatten .....	96
Mit Hohlkammerplatten .....	98

### GERÄTERÄUME

Integrierte Geräteräume .....	62
Freistehende Geräteräume .....	68
Zubehör für Geräteräume .....	72

### INDIVIDUELLE ANFERTIGUNGEN

Einführung .....	100
Carport Beispiele und Ideen .....	104
Häuser Beispiele und Ideen.....	108

## UMGANG MIT DIESER PREISLISTE

Lieferzeit: Joda® System-Carports und Joda® Blockhäuser werden für Sie auftragsbezogen hergestellt. Nach Bestellung, ggf. Genehmigung des Bauantrages und der Produktionsfreigabe fertigt Joda® innerhalb von drei bis sechs Wochen. Für eine faire Qualität: Material und Verarbeitung der Joda® Produkte unterliegen ständiger Kontrolle und Optimierung – auch konstruktive Änderungen sind möglich, ein Modellanspruch ist ausgeschlossen. Maße sind Nennmaße, reale Maße können abweichen. Zeichnungen sind Ansichtsskizzen, sie sind ggf. nicht absolut detailgetreu. Farbabweichungen können drucktechnisch bedingt sein. Für alle Abbildungen gilt: Zubehör/ Dekoration ist nicht im Lieferumfang enthalten. Mit dem Erscheinen dieses Kataloges verliert der Katalog „Carports & Gartenhäuser 2022“ seine Gültigkeit. **Die Preise sind unverbindliche Preisempfehlungen in Euro inkl. gesetzl. MwSt.**



Da kann der Sommer kommen: mit dem Skyline, 5 x 3 m, bauseits farbehandelt

### DAS JODA® SYSTEM

Die Joda® Häuser.....	112
Das Joda® Holz.....	116
Die Modelle.....	117

### PAVILLON

Der Bausatz.....	184
Modelle Pavillon.....	186

### FARBE/HOLZSCHUTZ

Joda® color Sortiment.....	214
----------------------------	-----

### HOLZ-STÄNDERBAUWEISE

Einführung.....	118
Komplett-Paket.....	120
Modelle Ständerbauweise.....	122

### EXCLUSIVE FERIENHÄUSER

Einführung.....	190
Komplett-Paket.....	192
Modelle Ferienhäuser.....	194
Extras.....	202

### JODA® INFO

Montage-Service.....	220
Allgemeine Infos.....	221
Baurecht für Carports.....	222
Baurecht für Gartenhäuser.....	223
Schnee-/ Windlast Carports.....	224
Holzkunde.....	226
Technik, die schützt.....	229
Index.....	230
Mehr von Joda®.....	233

### BLOCKBOHLEN

Einführung.....	128
Komplett-Paket.....	130
Modelle Blockbohlen.....	132
Extras.....	166

### SAUNEN

Saunen.....	204
Blockbohlen Saunahäuser.....	206
Saunen rechteckig.....	208
Saunen Ekeinstieg.....	210
Saunen Rundeinstieg.....	212
Saun Zubehör.....	213

### ELEMENTBAUWEISE

Einführung.....	172
Komplett-Paket.....	174
Modelle Elementbauweise.....	176

Aufgrund der aktuellen schwierigen Beschaffungslage steht die rechtzeitige Lieferung unter dem Vorbehalt der Selbstlieferung.

### MEHR ALS 10.000 JODA® ARTIKEL:

Für Auftragswerte unter 100,- € berechnen wir 12,99 € Service- und Logistikzuschlag





Modell „Büsum M (A), Lärche“. Abb. zeigt Sonderausstattung



Modell „Kiel M (D), Master“ mit Geräteraum Typ 09



Modell „Brühl“ in Natur (Lärche)



Modell „Walsrode“ – Abbildung zeigt Sonderausstattung



# JODA® CARPORT

## Mit System zum eigenen Carport

Sicher, komfortabel und werterhaltend:  
Die Joda® Carport-Konstruktion bietet Ihrem Wagen eine ideal geschützte Unterkunft.

Die offene Stellplatzlösung sorgt für eine stetige Luftzirkulation. Dieses gut durchlüftete „Parkhaus“ sorgt im Winter für angenehm eisfreie Scheiben.

Bei Regen wird Ihr nasses Auto einfach trocken gepustet, denn im Gegensatz zu einer geschlossenen Garage, trocknet Feuchtigkeit immer schnell ab. So beugen Sie schon mit dem richtigen „Klima“ dem Rostfraß am Auto vor. Weder sengende Sonne, noch Hagel, Schnee, eisiger Frost oder klebriger Pollenstaub können Ihrem

Wagen etwas anhaben. Ihr Auto parkt im Joda® Carport das ganze Jahr optimal vor jeder Witterung geschützt.

Wir wünschen viel Inspiration beim Entdecken ganz individueller Carport-Ideen! Lassen Sie dabei Ihrer Gestaltungsfantasie gerne freien Lauf.



### INHALT

Carports mit System – die Vorteile	7
Die Baukasten-Idee	8
Die Bedachungsvarianten	10
Flachdach mit Holzblende	14 - 19
Flachdach mit Waldblende	20 - 25
Satteldach 22°	26 - 31
Satteldach 30°	32 - 37
Walmdach 22°	38 - 43
City Carport	44 - 47
Flachdach mit Stahlstützen und Geräteraum	48 - 53
Flachdach Spax-Carport	54 - 57
Caravan-Modell	58 - 61
Geräteräume	62 - 71
Extras und Zubehör	72 - 79
Leimholzbögen	80 - 81
Garagentore	82 - 83
Grünbedachnung	84 - 87
Bedachnung	88 - 90
Kantbleche	91
Pfostenanker	92
Zubehör-Dach	93
Terrassendächer	94 - 99
Farbe/Holzschutz	214 - 219
Info	220 - 229

*Alle Maße in diesem Kapitel sind ca. Angaben. Für alle Abb. gilt: Zubehör und Deko nicht im Lieferumfang enthalten.*



## ECHTE TYPEN!

„Bei Joda® finde ich immer wieder starke Ideen. Unter meinem Joda® Terrassendach genieße ich freie Zeit in schöner Natur. Auf Maß gefertigt, kompletter Service, attraktives Angebot – das überzeugte mich auch beim Kauf meines Joda® Carports.“



### Horst Hrubesch

*U.a. Fußball-Europameister 1980, Sieger im Europapokal der Landesmeister 1983, Deutscher Meister 1979, 1982 und 1983, Bundesliga-Torschützen-König 1981/82*

## QUALITÄT VON ANFANG AN

Ideen nach Maß

Für die perfekte Lösung macht Joda® keine Kompromisse, baut individuell, gibt lange Garantien und verarbeitet z.B. nur Holz aus nachhaltigen Forsten! Ein naturgewachsenes, sympathisches Material mit einer einzigartig positiven Ökobilanz. Ob solide elegant oder natürlich rustikal – entdecken Sie hier, was alles für Sie möglich ist.

[www.joda.de](http://www.joda.de)

## AUS EINER HAND

Holz, Technik und Ideen

Es gibt viele Möglichkeiten, aber immer nur eine wirklich perfekte Lösung. Darum machen wir bei der Gestaltung der Joda® Carports, Häuser und Terrassendächer keine Kompromisse. Wir wünschen viel Inspiration beim Entdecken! Lassen Sie dabei Ihrer Gestaltungsfantasie gerne freien Lauf.



# JODA® CARPORTS MIT SYSTEM

Mit System zum eigenen Carport: Über 2.000 Standardvarianten lassen kaum Gestaltungswünsche offen. Nahezu unendlich viele Carport-Möglichkeiten bietet Joda® mit seinen Qualitäts-Bausätzen. Was Sie erwarten können? Jedes Carport erhalten Sie als Premium-Komplett-Paket – garantiert passgenau. Für eine zügige Montage finden Sie alles weitestgehend vorgefertigt.



## AUF NUMMER SICHER

Joda® baut mit System in echter Handwerkerqualität

Bei Joda® gilt: Alles sehr solide, inklusive Typen-Statik sicher konstruiert, mit starken Pfosten. Doppelcarports erhalten Sie – auch als freitragende Konstruktionen – im Standard bis 6 m! Stets so, dass wir Ihnen mit ruhigem Gewissen 10 Jahre Garantie darauf geben können. Das versteht Joda® unter traditioneller Handwerkerqualität.

Tragende Bauteile werden unter Berücksichtigung Ihrer örtlichen Gegebenheiten (z. B. Schneelasten) als Sondermodell individuell dimensioniert. Sonder-Statiken gegen Aufpreis. Massive Hölzer, eine ausgewogene Optik, umlaufende Blenden und gehobelte Sichtflächen mit gefasten Kanten sind Joda® Standard!

## IHRE SYSTEM-VORTEILE

Das Joda® System

- 12 Standardgrößen, 5 Holz-Ausführungen, 6 Dachformen, 6 Bedachungsarten, 2 Pfostenarten
- Komplettpakete mit Aufbauanleitung und Zubehör
- Gehobelte Holzflächen mit gefasten Kanten
- Stabile Pfosten: 115 x 115/ 135 x 135 mm
- Massive, umlaufende Blenden
- Individuelle Lösungen für die Wandgestaltung und Bedachungsmaterial
- Einfache Montage mit vorgefertigten Bauteilen
- Montage-Service auf Wunsch
- Verschiedene Abstellräume
- Ausstattung und Zubehör
- 10 Jahre Produkt-Garantie
- 125 kg / m<sup>2</sup> Schneelast
- Typen-Statik bis Windlastzone 3
- Bauantrag-Service\*
- Sonderstatik\*  
\*kostenpflichtig

## JODA® HANDWERKERQUALITÄT

Solide und sicher konstruiert, mit starken Pfosten. Darauf geben wir Ihnen 10 Jahre Garantie.

# DIE JODA® BAUKASTEN-IDEE

Joda® bietet seine Carports standardmäßig in 3 Längen und 4 Breiten an.

Wenn Sie Ihre Wunschgröße gewählt haben, ergänzen Sie Ihr Carport nach Ihren persönlichen Vorlieben mit einem Dach, Wänden, Geräteräumen, Türen, Fenstern und und und ...



## DIE ABMESSUNGEN

12 Standardgrößen für Ihr Carport

Das Schema zeigt das Größenraster der Joda® Grundtypen.

Die genauen Längen (K, M, L) und die Preisangaben entnehmen Sie bitte den Tabellen ab Seite 26.

Von den Grundtypen abweichende Zwischengrößen und Übergrößen sind nahezu unbegrenzt möglich – die Preise erhalten Sie auf Anfrage.

Seitenüberlappung - Dach  
Dachneigung  $14^\circ > 5^\circ$  / LP 20



\*\*Die Seitenüberlappung muss gemäß der Abbildung ausgeführt werden.

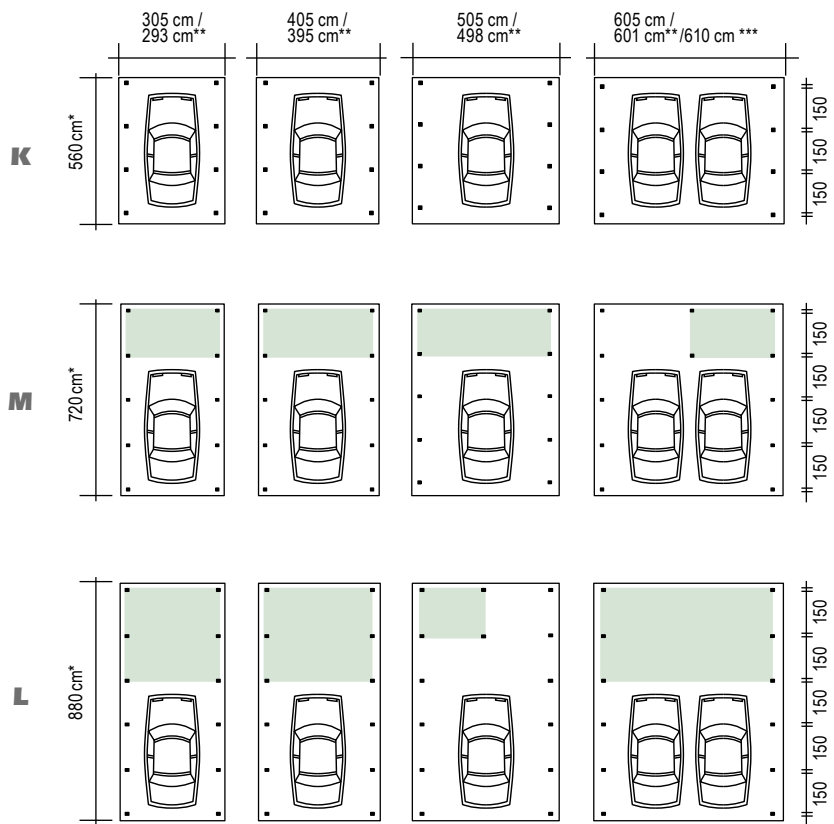

\*\*Bei Bedachung T (Stahl-Trapezplatten, Unterseite mit tropfhemmenden Filz)

\*\*\*Walblende Modell „Grömitz“ \*Die Tiefe der Carports variiert je nach Dachausführung.

**AUCH MÖGLICH:**

Zwischen- und Übergrößen!

**ONLINE-KONFIGURATOR**

[www.joda.de](http://www.joda.de)



# DAS JODA® HOLZ

Joda® verarbeitet stets Holz aus nachhaltiger Forstwirtschaft. Ein naturgewachsenes, sympathisches Material mit einer einzigartig positiven Ökobilanz.

Holz ist ein Rohstoff der Natur. Im Gegensatz zu industriell gefertigten Werkstoffen ist Holz nicht homogen – jedes Stück ist ein Unikat.



## **CLASSIC-SERIE** Kiefer/Fichte-Vollholz KDI, gehobelt, gefast.

Die Kiefer ist das klassische Bau- und Konstruktionsholz. Dank der grünlichen Kesseldruckimprägnierung ist die Kiefer ideal geschützt und im Außenbereich einsetzbar, sie lässt sich sehr gut verarbeiten. Charakteristisch für dieses mäßig harte Vollholz sind die deutliche Struktur und die natürlichen Eigenschaften wie mögliche Rissbildung, Harzaustritt und Verwerfung. Ein bauseitiger Holzschutz mit z. B. „Joda®color Wetterschutzöl“ ist nach ca. einem Jahr zu empfehlen.



## **NATUR-SERIE** Lärche/Douglasie-Vollholz, unbehandelt, gehobelt, gefast.

Die Lärche ist eine sehr haltbare einheimische Holzart. Charakteristisch für dieses relativ harte Vollholz ist die rötliche Eigenfärbung, eine ausgeprägte Holzmaserung und so natürliche Eigenschaften wie mögliche Rissbildung, Harzaustritt und Verwerfung. Ein bauseitiger Holzschutz mit z. B. „Joda®color Wetterschutzöl“ ist nach ca. einem Jahr zu empfehlen.



## **MASTER-SERIE** Fichte-KVH, NSI, unbehandelt, gehobelt, gefast.

Das Fichte Konstruktionsvollholz hat glatt egalisierte Oberflächen und gefaste Kanten. Die Wahrscheinlichkeit nachträglicher Verformung ist aufgrund der technischen Trocknung auf eine Holzfeuchte von 15% +/- 3% minimiert. Durch speziellen Einschnitt wird die Bildung von Schwindrissen verringert. In der Länge keilgezinkt. Ein bauseitiger Holzschutz mit z. B. Joda®color Wetterschutzöl ist zwingend notwendig.



## **PERFECT-SERIE** Fichte-BSH, NSI-Leimholz, unbehandelt, gehobelt, gefast.

Das technisch getrocknete Fichte-Leimholz verbindet den Charakter des gewachsenen Holzes mit hoher Formbeständigkeit. Die Verleimung nimmt zu einem großen Teil die natürliche Spannung, minimiert die Rissbildung/Verwerfung und sorgt für eine 10% höhere statische Belastbarkeit gegenüber Vollholz. Die Fichte ist eine mäßig harte, einheimische Holzart. Ein bauseitiger Holzschutz mit z. B. Joda®color Wetterschutzöl ist zwingend notwendig.



## **SELECT-SERIE** Fichten-Leimholz (BSH), NSI, gehobelt, gefast, weiß grundiert.

Das technisch getrocknete Fichten-Leimholz überzeugt („BSH“, Ausführung wie Perfect-Serie). Der zusätzl. grundierende Farbanstrich setzt sich wie folgt zusammen: 1 x „Joda®color Imprägniergrund transparent“ als Bläueschutz, „2 x Sperrgrund“ (gegen Durchschlagen von Holzinhaltsstoffen), 1 x „Joda®color Nordische Deckfarbe Reinweiß“. Ein bauseitiger Holzschutz mit z. B. „Joda®color Nordische Deckfarbe Reinweiß“ ist zwingend notwendig, andere Deckfarben möglich gegen geringen Aufpreis. Dachbretter immer beidseitig naturbelassen.

**MEHR INFOS ZU HOLZ UND SCHUTZ** ab Seite 214



# DIE JODA® BEDACHUNGSVARIANTEN

Beim Material zur Eindeckung der Carports lassen wir Ihnen alle gestalterischen Freiheiten. Wählen Sie nach Ihren Vorstellungen oder gemäß unseren Vorschlägen.

Auf Ihr Haus abgestimmte Dachformen sind selbstverständlich möglich. Preise für solche Sonderanfertigungen erhalten Sie direkt bei Ihrem Joda® Fachhändler.

[www.joda.de](http://www.joda.de)



## FLACHDACH

- umlaufende Holz- oder Waldblende
- freistehend
- als Wandanbau möglich (auf Anfrage)
- Veränderung der Blende möglich
- korrosionssichere, braune PVC-Mittelrinne/Ablauf

## Bedachungsvarianten

Sie bekommen die meisten Joda® Flachdach-Carports mit Holz- und Waldblende in diesen verschiedenen Bedachungsvarianten:

- O** ohne Bedachung (für Lichtplatten nicht geeignet, da Gefälle zu gering), ohne Dachrinnen-Entwässerungssysteme
- T** mit hellgrauen Stahl-Trapezplatten, Unterseite mit tropfhemmende Filz\*\*
- G** \*Basis für Grünbedachung: Eindeckung mit 22,5 mm Faserbrettern, ohne Entwässerungssystem Material, ohne Folien etc. Genaue Höhenangaben bitte erfragen\*
- F** \*wartungsfreies Foliendach mit begehbaren EPDM-Folie (1,5 mm stark), Faserbrettern (22,5 mm) und Foliendachablauf

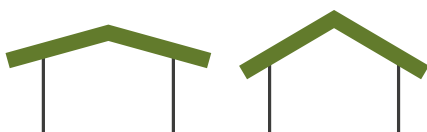

## SATTELDACH

- mit 22°, 30°-Dachneigung oder Stufendach
- Ortsgangbleche als Giebelabschluss
- Benders-Betondachstein, Palema Doppel-S-Pfanne
- korrosionssichere, braune PVC-Rinnen

## Bedachungsvarianten

Sie bekommen die Joda® Satteldach-Carports in diesen verschiedenen Bedachungsvarianten:

- D** mit Betondachsteinen (Pfannen Benders Doppel-S ohne Sturmhaken), Palema Doppel-S-Pfanne, Farbe: Standardfarbe matt, inklusive Firststeine
- O** ohne Bedachung und ohne Rinne, Lattung wird mitgeliefert
- G** (nur 22° Dachneigung) Für Grünbedachung vorgesehen, Eindeckung mit 22,5 mm Faserbrettern, ohne Entwässerungssystem Material, ohne Folien etc. Genaue Höhenangaben bitte erfragen

\* Diese Variante empfehlen wir bei geschlossenen Carports.

\*\* Bitte achten Sie beim Einbau von Wandelementen auf ausreichend Durchlüftung und „Spritzwasser-Abstand“.



Modell „Glinde L (T) Select“ mit Geräteraum Typ 11 – Abbildung zeigt Sonderausstattung



## WALMDACH

### Bedachungsvarianten

Sie bekommen die Joda® Walmdach-Carports in diesen verschiedenen Bedachungsvarianten:

- D** mit Betondachsteinen (Pfannen Benders Palema-S Benderit ohne Sturmhaken), Standardfarbe matt, inkl. Firststeine, Walmglocken und Gratsteinen. Rinne und Lattung wird mitgeliefert
- O** ohne Bedachung und ohne Rinne. Lattung wird mitgeliefert

- mit 22° Dachneigung (Hauptdach), Walmfläche 34°
- Dachkonstruktion aus Massivholz
- Benders-Betondachstein, Palema Doppel-S-Pfanne

- korrosionssichere, braune PVC-Rinnen
- freitragende Konstruktion



## CARAVAN-MODELL

### Bedachungsvarianten

Das Joda® Caravan-Modell erhalten Sie in dieser Bedachungsvariante:

- F** wartungsfreies Foliendach mit begehbaren EPDM-Folie (1,5 mm stark), Faserbrettern (22,5 mm) und Foliendachablauf. Weitere Bedachungsvarianten entnehmen Sie bitte der Aufzählung unter „Flachdach“

- extra Breite, Tiefe und Höhe



**T** mit Stahl-Trapezplatten und tropfhemmender Unterseite (siehe Abbildung)



**F** EPDM-Foliendach



**G** Vorbereitet für Grünbedachung



**O** Ohne Bedachung, ohne Rinne



**D** Betonpfannen Benders Palema-S Benderit



Online-Konfigurator  
Carports online planen?  
[www.joda.de](http://www.joda.de)



- Anfrage**
- Bestellung** (Bitte ankreuzen)

Joda® Fachhandelspartner	Sachbearb.:
	Kom./ BV.:
	Datum:

**Endkunde** (Bitte deutlich in Druckbuchstaben schreiben!)

Name: \_\_\_\_\_ Telefon: \_\_\_\_\_

Straße/Hausnummer: \_\_\_\_\_ Fax: \_\_\_\_\_

PLZ/Ort: \_\_\_\_\_ E-Mail: \_\_\_\_\_

**Montageort mit Postleitzahl:** \_\_\_\_\_

**Dachformen:**

FLACHDACH	SATTELDACH	WALMDACH	CARAVAN-MODELL
<input type="checkbox"/> Holzblende <input type="checkbox"/> Waldblende	<input type="checkbox"/> 22° <input type="checkbox"/> 30°	<input type="checkbox"/> 22° Dachneigung	<input type="checkbox"/> extra Breite, Tiefe und Höhe

**Holzausführung:**

Classic (Kiefer KDI)   
  Natur (Lärche roh)   
  Master (Fichte-KVH)   
  Perfect (Fichten-Leimholz)   
  Select (Leimholz weiß grundiert)   
  Sonstiges: \_\_\_\_\_

**Dacheindeckung:** (Die Kreise stehen für die möglichen Dachformen)

<input type="checkbox"/> ohne Bedachung	<input type="checkbox"/> Stahl-Trapez, tropfhemmend	<input type="checkbox"/> Beton-Dachstein: _____
<input type="checkbox"/> Stahl-Trapez, blank	<input type="checkbox"/> Stahl-Trapez, tropfhemmend, farbig	<input type="checkbox"/> Sonstiges: _____
<input type="checkbox"/> Stahl-Trapez, farbig	<input type="checkbox"/> vorbereitet für Grünbedachung	_____
<input type="checkbox"/> EPDM-Folie	<input type="checkbox"/> kompletter Gründachbausatz (bei Flachdach und Satteldach 22°)	_____

**Bemaßung:** (Bitte Handskizze s.u. anfertigen o. beifügen!)

_____	cm	Breite (außen)
_____	cm	Tiefe (außen)
_____	cm	Breite (innen)
_____	cm	Höhe (innen)

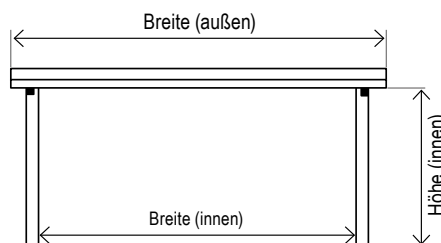



## DAS JODA® FLACHDACH CARPORT MIT HOLZBLENDE



Die schlichte Form eines Flachdaches wird durch die umlaufende Blende deutlich aufgewertet: Massiv aus Holz. Das Flachdach ist eine optisch zurückhaltende Stellplatz-Variante. Die Unterstände erhalten Sie freistehend oder auf Anfrage als Wandanbau. Bewährte Details, wie verdeckte Wasserabläufe oder eine „freitragende“ Konstruktion, sind bei den Joda Carport-Bausätzen selbstverständlich auch dabei.



### EXTRAS? MACHEN WIR!

Gestalten Sie die Blende breiter, schmaler oder mit anderen Materialien, z. B. mit Pfannen passend zum Dach des Wohngebäudes. Praktische Ergänzungen finden die Joda® Standard-Bausätze z. B. mit integrierten Geräteräumen – Ideen dazu ab Seite 62.

### ABSTELLRAUM & CO

Ob mit großer Kammer oder elegantem Leimholzbogen: Gestalten Sie Ihr Carport individuell.

### WANDANBAU

Joda® Flachdach-Carports können auch direkt an die Hauswand gesetzt werden. Auf Anfrage: Wandanbaumodelle enthalten ein extra Wandanschluss-Set.

### WICHTIG!

Für alle unsere Flachdach-Carports gilt der Pfostenabstand von 150 cm\*. Der dazu empfohlene H-Pfostenträger misst 8 x 80 x 800 mm (bei offener Variante). Den Lieferumfang eines Komplettbausatzes finden Sie auf der rechten Seite.

*Alle Maße in diesem Kapitel sind ca.-Angaben. Für alle Abb. gilt: Zubehör und Deko nicht im Lieferumfang enthalten.*



Modell „Burg M (T), Select“, Abb. zeigt Sonderausstattung



## LIEFERUMFANG

### Konstruktion mit Holzblende

#### 1 Pfosten

gehobelt und gefast, 115 x 115 x 2.100 mm, Abstand 150 cm.  
Ergänzende H-Pfostenanker (8 x 80 x 800 mm)

#### 2 Sattelbalken und Pfetten

großzügig dimensioniert: massive Sattelbalken und Pfetten.  
Für eine einfache Montage sind die Pfosten und die Pfetten bereits ausgeklinkt

#### 3 Längskopfband

Prägnant: massive Längs-Kopfbänder geben extra Halt.  
Auch hier gilt: einfache Montage dank vorgefertigter Hölzer

#### 4 Windverband

zur Aussteifung in der Dachebene: Für die Bedachungsarten O, A und T liefert Joda® Extra-Hölzer (24 x 95 mm/gehobelt)

#### 5 Holzblende

umlaufende Holzblende – sie besteht aus je zwei Stirnbrettern pro Seite

#### 6 7 Rinne, Fallrohr

integrierter Wasserablauf in der Mitte des Flachdaches:  
innenliegende Carportrinne, Material: PVC-Braun. Entwässerung bis Oberkante Erdreich bzw. Pflasterfläche. Bei T: Kastenrinne (kann bei Starkregen überlaufen). Bei Flachdachcarports ab 6 m Breite statt PVC-Rinne EPDM-Folienrinne empfohlen

#### 8 Zubehörpaket

und Montageanleitung

#### 9 Trapezprofil aus Stahl

das ist das Standard-Dach, weitere Bedachungsmöglichkeiten werden ab Seite 84 präsentiert

Explosions-Detail: Flachdach mit Trapezplatten, mittig innenliegende Kastenrinne

**Auch als  
Wandanbau  
lieferbar**

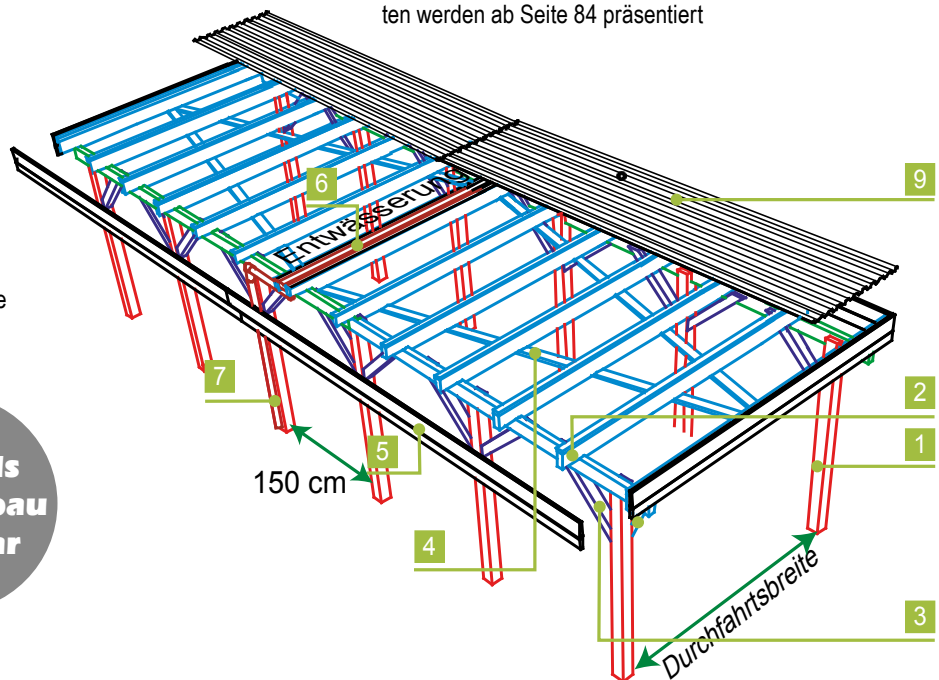

## WEITERES ZUBEHÖR

Finden Sie in den Kapiteln **Extras** wie **Wände, Fachwerke, Leimholzbögen** etc. ab Seite 80, **alles rund um das Dach** finden Sie ab Seite 90.



### NICHT VERGESSEN!

H-Pfostenanker bzw. CMR oder CMS Stützenfuß (siehe Seite 92), für besonders hohe statische Beanspruchung.

### WEITERE EXTRAS?

Ihr Joda® Fachberater hilft Ihnen gerne weiter. Fachhändler finden Sie auch unter: [www.joda.de](http://www.joda.de)

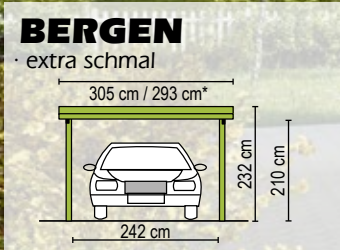

Modell „Bergen K (T), Classic“, Abb. zeigt Gestaltungsbeispiel mit Sonderausstattung Pfostenbögen

### KURZ (K)

556 cm lang

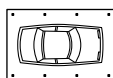

HOLZARTEN	Classic Kiefer KDI		Natur Lärche		Master Fichte-KVH		Perfect Fichte-Leimholz		Select Fichte-Leimholz	
Bedachung	Art.-Nr.	Preis/€	Art.-Nr.	Preis/€	Art.-Nr.	Preis/€	Art.-Nr.	Preis/€	Art.-Nr.	Preis/€
(O) ohne Bedachung	89110101	1.799,99	89111106	2.499,99	89111501	2.099,99	89112101	3.509,99	89113101	
(T) *Trapez-Profil, tropfhemmend	89110103	2.999,99	89111110	3.599,99	89111503	3.199,99	89112103	4.499,99	89113103	Preise auf Anfrage
(G) Grünbedachung/vorbereitet	89110104	3.299,99	89111112	3.999,99	89111504	3.499,99	89112104	5.799,99	89113104	
(F) Foliendach	89110106	4.199,99	89111115	4.899,99	89111505	4.499,99	89112105	5.999,99	89113105	

### MITTEL (M)

717 cm lang

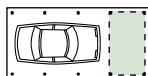

Bedachung	Art.-Nr.	Preis/€	Art.-Nr.	Preis/€	Art.-Nr.	Preis/€	Art.-Nr.	Preis/€	Art.-Nr.	Preis/€
(O) ohne Bedachung	89110111	2.099,99	89111116	2.799,99	89111506	2.399,99	89112106	3.899,99	89113106	-
(T) *Trapez-Profil, tropfhemmend	89110113	3.499,99	89111120	4.299,99	89111508	3.799,99	89112108	5.399,99	89113108	Preise auf Anfrage
(G) Grünbedachung/vorbereitet	89110114	3.799,99	89111122	4.699,99	89111509	4.099,99	89112109	6.799,99	89113109	
(F) Foliendach	89110116	4.899,99	89111125	5.899,99	89111511	5.299,99	89112110	7.199,99	89113110	
Geräteraum T 01 (4,67 m <sup>2</sup> )	89180110	2.499,99	89181102	2.599,99	89182002	2.699,99	89182102	2.899,99	89183102	
Geräteraum T 09 (2,99 m <sup>2</sup> )	89180118	2.099,99	89181134	2.199,99	89182019	2.299,99	89182119	2.499,99	89183119	-

### LANG (L)

879 cm lang

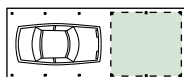

Bedachung	Art.-Nr.	Preis/€	Art.-Nr.	Preis/€	Art.-Nr.	Preis/€	Art.-Nr.	Preis/€	Art.-Nr.	Preis/€
(O) ohne Bedachung	89110121	2.399,99	89111126	3.299,99	89111512	2.799,99	89112111	4.699,99	89113111	
(T) *Trapez-Profil, tropfhemmend	89110123	4.199,99	89111130	4.999,99	89111514	4.499,99	89112113	6.399,99	89113113	Preise auf Anfrage
(G) Grünbedachung/vorbereitet	89110124	4.399,99	89111132	5.099,99	89111515	4.599,99	89112114	7.499,99	89113114	
(F) Foliendach	89110126	5.899,99	89111135	6.999,99	89111517	6.499,99	89112115	8.699,99	89113115	
Geräteraum T 01 (4,67 m <sup>2</sup> )	89180110	2.499,99	89181102	2.599,99	89182002	2.699,99	89182102	2.899,99	89183102	
Geräteraum T 05 (9,05 m <sup>2</sup> )	89180114	2.999,99	89181118	3.099,99	89182011	3.199,99	89182111	3.499,99	89183111	
Geräteraum T 09 (2,99 m <sup>2</sup> )	89180118	2.099,99	89181134	2.199,99	89182019	2.299,99	89182119	2.499,99	89183119	
Geräteraum T 11 (5,80m <sup>2</sup> )	89180120	2.599,99	89181138	2.799,99	89182021	2.899,99	89182121	3.099,99	89183121	

■ genaue Beschreibung zu den Geräteräumen ab Seite 62

#### Erläuterung Bedachungsmöglichkeiten:

\*geändertes Dachaußenmaß bei Bedachung T

**O** ohne Bedachung (für Lichtplatten nicht geeignet, da Gefälle zu gering), ohne Dachrinnen-Entwässerungsmaterial

**T** \*mit hellgrauen Stahl-Trapezplatten, Unterseite mit tropfhemmendem Filz. Bitte achten Sie beim Einbau von Wandelementen auf ausreichend Durchlüftung und „Spritzwasser-Abstand“



**BORKUM**

mit bequemer Einfahrtsbreite

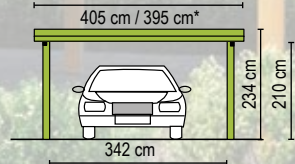

Modell „Borkum M (T), Natur“ mit Geräteraum Typ 02

**KURZ (K)**

556 cm lang

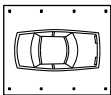

HOLZARTEN	Classic Kiefer KDI	Natur Lärche	Master Fichte-KVH	Perfect Fichte-Leimholz	Select Fichte-Leimholz
Bedachung	Art.-Nr. Preis/€	Art.-Nr. Preis/€	Art.-Nr. Preis/€	Art.-Nr. Preis/€	Art.-Nr. Preis/€
(O) ohne Bedachung	89110201 1.999,99	89111206 2.699,99	89111538 2.199,99	89112201 3.799,99	89113201
(T) *Trapez-Profil, tropfhemmend	89110203 3.399,99	89111210 4.199,99	89111540 3.699,99	89112203 5.199,99	89113203
(G) Grünbedachung/vorbereitet	89110204 3.999,99	89111212 4.699,99	89111541 4.099,99	89112204 6.899,99	89113204
(F) Foliendach	89110206 5.099,99	89111217 6.099,99	89111543 5.499,99	89112205 7.399,99	89113205

Preise auf Anfrage

**MITTEL (M)**

717 cm lang

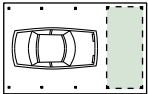

Bedachung	Art.-Nr. Preis/€	Art.-Nr. Preis/€	Art.-Nr. Preis/€	Art.-Nr. Preis/€	Art.-Nr. Preis/€
(O) ohne Bedachung	89110211 2.299,99	89111218 3.299,99	89111544 2.699,99	89112206 4.499,99	89113206 -
(T) *Trapez-Profil, tropfhemmend	89110213 4.099,99	89111222 4.999,99	89111546 4.399,99	89112208 6.299,99	89113208
(G) Grünbedachung/vorbereitet	89110214 4.599,99	89111224 5.299,99	89111547 4.699,99	89112209 7.699,99	89113209
(F) Foliendach	89110216 5.999,99	89111227 7.199,99	89111549 6.499,99	89112210 8.699,99	89113210
Geräteraum T 02 (6,23 m <sup>2</sup> )	89180111 2.599,99	89181106 2.799,99	89182004 2.899,99	89182104 3.099,99	89183104
Geräteraum T 09 (2,99 m <sup>2</sup> )	89180118 2.099,99	89181134 2.199,99	89182019 2.299,99	89182119 2.499,99	89183119 -

Preise auf Anfrage

**LANG (L)**

879 cm lang

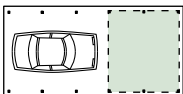

Bedachung	Art.-Nr. Preis/€	Art.-Nr. Preis/€	Art.-Nr. Preis/€	Art.-Nr. Preis/€	Art.-Nr. Preis/€
(O) ohne Bedachung	89110221 2.699,99	89111228 3.799,99	89111550 3.199,99	89112211 5.499,99	89113211
(T) *Trapez-Profil, tropfhemmend	89110223 4.899,99	89111232 5.999,99	89111552 5.299,99	89112213 7.599,99	89113213
(G) Grünbedachung/vorbereitet	89110224 6.999,99	89111234 8.099,99	89111553 7.299,99	89112214 11.499,99	89113214
(F) Foliendach	89110226 8.399,99	89111237 9.799,99	89111555 9.099,99	89112215 11.699,99	89113215
Geräteraum T 02 (6,23 m <sup>2</sup> )	89180111 2.599,99	89181106 2.799,99	89182004 2.899,99	89182104 3.099,99	89183104
Geräteraum T 06 (12,06 m <sup>2</sup> )	89180115 3.109,99	89181122 3.299,99	89182013 3.409,99	89182113 3.699,99	89183113
Geräteraum T 09 (2,99 m <sup>2</sup> )	89180118 2.099,99	89181134 2.199,99	89182019 2.299,99	89182119 2.499,99	89183119
Geräteraum T 11 (5,80 m <sup>2</sup> )	89180120 2.599,99	89181138 2.799,99	89182021 2.899,99	89182121 3.099,99	89183121

Preise auf Anfrage

Preise auf Anfrage

■ genaue Beschreibung zu den Geräteräumen ab Seite 62

Alle Preise ohne Geräteräume. Weitere Informationen zu den unterschiedlichen Bedachungsmöglichkeiten finden Sie ab Seite 10. Carport-Planer: siehe ab Seite 12.

**G** Basis für Grünbedachung: Eindeckung mit 22,5 mm Fassebrettern, ohne Entwässerungsmaterial, ohne Folien etc. (da im Gründachbausatz enthalten). Genaue Höhenangaben bitte erfragen. Diese Variante empfehlen wir bei geschlossenen Carports

**F** wartungsfreies Foliendach mit begehbarer EPDM-Folie (1,5 mm stark), Fassebrettern (22,5 mm) und Foliendachablauf. Diese Variante empfehlen wir bei geschlossenen Carports



## BURG

· mit extra Platz

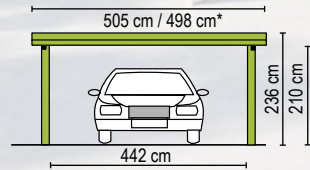

Modell „Burg M (T), Select“, Abb. zeigt Sonderausstattung

## KURZ (K)

556 cm lang

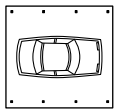

HOLZARTEN	Classic Kiefer KDI		Natur Lärche		Master Fichte-KVH		Perfect Fichte-Leimholz		Select Fichte-Leimholz	
Bedachung	Art.-Nr.	Preis/€	Art.-Nr.	Preis/€	Art.-Nr.	Preis/€	Art.-Nr.	Preis/€	Art.-Nr.	Preis/€
(O) ohne Bedachung	89110301	2.099,99	89111304	2.899,99	89111652	2.299,99	89112301	3.999,99	89113301	
(T) *Trapez-Profil, tropfhemmend	89110303	3.799,99	89111308	4.699,99	89111654	4.099,99	89112303	5.799,99	89113303	
(G) Grünbedachung/vorbereitet	89110304	4.599,99	89111310	5.399,99	89111655	4.699,99	89112304	7.799,99	89113304	
(F) Foliendach	89110307	6.199,99	89111313	7.299,99	89111656	6.699,99	89112305	8.699,99	89113305	

Preise auf Anfrage

## MITTEL (M)

717 cm lang

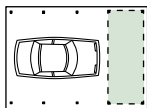

Bedachung	Art.-Nr.	Preis/€	Art.-Nr.	Preis/€	Art.-Nr.	Preis/€	Art.-Nr.	Preis/€	Art.-Nr.	Preis/€
(O) ohne Bedachung	89110311	2.499,99	89111314	3.499,99	89111657	2.799,99	89112306	4.999,99	89113306	-
(T) *Trapez-Profil, tropfhemmend	89110313	4.699,99	89111318	5.799,99	89111659	5.099,99	89112308	7.299,99	89113308	
(G) Grünbedachung/vorbereitet	89110314	5.999,99	89111320	7.099,99	89111660	6.199,99	89112309	10.599,99	89113309	
(F) Foliendach	89110318	6.499,99	89111323	7.699,99	89111661	6.999,99	89112310	9.299,99	89113310	
Geräteraum T 03 (7,96 m <sup>2</sup> )	89180112	3.099,99	89181110	3.299,99	89182007	3.409,99	89182107	3.799,99	89183107	
Geräteraum T 09 (2,99 m <sup>2</sup> )	89180118	2.099,99	89181134	2.199,99	89182019	2.299,99	89182119	2.499,99	89183119	
Geräteraum T 10 (5,80 m <sup>2</sup> )	89180119	2.699,99	89181136	2.799,99	89182020	2.899,99	89182120	3.199,99	89183120	-

Preise auf Anfrage

## LANG (L)

879 cm lang

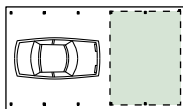

Bedachung	Art.-Nr.	Preis/€	Art.-Nr.	Preis/€	Art.-Nr.	Preis/€	Art.-Nr.	Preis/€	Art.-Nr.	Preis/€
(O) ohne Bedachung	89110321	2.899,99	89111324	4.099,99	89111662	3.299,99	89112311	5.899,99	89113311	-
(T) *Trapez-Profil, tropfhemmend	89110323	5.499,99	89111328	6.599,99	89111664	5.899,99	89112313	8.499,99	89113313	
(G) Grünbedachung/vorbereitet	89110324	6.899,99	89111330	8.199,99	89111665	7.199,99	89112314	12.499,99	89113314	
(F) Foliendach	89110327	8.799,99	89111333	10.499,99	89111666	9.699,99	89112315	12.899,99	89113315	
Geräteraum T 03 (7,96 m <sup>2</sup> )	89180112	3.099,99	89181110	3.299,99	89182007	3.409,99	89182107	3.799,99	89183107	
Geräteraum T 05 (9,05 m <sup>2</sup> )	89180114	2.999,99	89181118	3.099,99	89182011	3.199,99	89182111	3.499,99	89183111	
Geräteraum T 07 (15,41 m <sup>2</sup> )	89180116	3.699,99	89181126	3.799,99	89182015	3.999,99	89182115	4.399,99	89183115	
Geräteraum T 09 (2,99 m <sup>2</sup> )	89180118	2.099,99	89181134	2.199,99	89182019	2.299,99	89182119	2.499,99	89183119	
Geräteraum T 10 (5,80 m <sup>2</sup> )	89180119	2.699,99	89181136	2.799,99	89182020	2.899,99	89182120	3.199,99	89183120	
Geräteraum T 11 (5,80m <sup>2</sup> )	89180120	2.599,99	89181138	2.799,99	89182021	2.899,99	89182121	3.099,99	89183121	

Preise auf Anfrage

Preise auf Anfrage

  genaue Beschreibung zu den Geräteräumen ab Seite 62

### Erläuterung Bedachungsmöglichkeiten:

\*geändertes Dachaußenmaß bei Bedachung T

**O** ohne Bedachung (für Lichtplatten nicht geeignet, da Gefälle zu gering), ohne Dachrinnen-Entwässerungsmaterial

**T** \*mit hellgrauen Stahl-Trapezplatten, Unterseite mit tropfhemmendem Filz. Bitte achten Sie beim Einbau von Wandelementen auf ausreichend Durchlüftung und „Spritzwasser-Abstand“

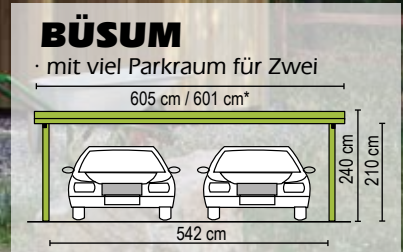

Modell „Büsum M (T), Lärche“. Abb. zeigt Sonderausstattung

**KURZ (K)**  
556 cm lang

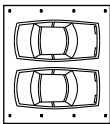

HOLZARTEN	Classic Kiefer KDI		Natur Lärche		Master Fichte-KVH		Perfect Fichte-Leimholz		Select Fichte-Leimholz	
Bedachung	Art.-Nr.	Preis/€	Art.-Nr.	Preis/€	Art.-Nr.	Preis/€	Art.-Nr.	Preis/€	Art.-Nr.	Preis/€
(O) ohne Bedachung	89110401	2.599,99	89111404	3.799,99	89111576	3.099,99	89112401	5.499,99	89113401	
(T) *Trapez-Profil, tropfhemmend	89110403	4.699,99	89111408	5.899,99	89111578	5.099,99	89112403	7.599,99	89113403	
(G) Grünbedachung / vorbereitet	89110404	5.599,99	89111410	6.799,99	89111579	5.899,99	89112404	10.099,99	89113404	
(F) Foliendach	89110406	6.999,99	89111413	8.399,99	89111581	7.699,99	89112405	10.399,99	89113405	

Preise auf Anfrage

**MITTEL (M)**  
717 cm lang

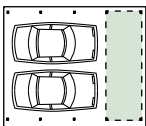

Bedachung	Art.-Nr.	Preis/€	Art.-Nr.	Preis/€	Art.-Nr.	Preis/€	Art.-Nr.	Preis/€	Art.-Nr.	Preis/€
(O) ohne Bedachung	89110411	3.199,99	89111414	4.699,99	89111582	3.799,99	89112406	6.799,99	89113406	-
(T) *Trapez-Profil, tropfhemmend	89110413	5.599,99	89111418	7.099,99	89111584	6.199,99	89112408	9.299,99	89113408	
(G) Grünbedachung / vorbereitet	89110414	6.799,99	89111420	8.199,99	89111585	7.099,99	89112409	12.299,99	89113409	
(F) Foliendach	89110416	8.499,99	89111423	10.299,99	89111587	9.399,99	89112410	12.799,99	89113410	
Geräteraum T 04 (9,69 m <sup>2</sup> )	89180113	3.299,99	89181114	3.499,99	89182009	3.699,99	89182109	3.999,99	89183109	
Geräteraum T 09 (2,99 m <sup>2</sup> )	89180118	2.099,99	89181134	2.199,99	89182019	2.299,99	89182119	2.499,99	89183119	
Geräteraum T 10 (5,80 m <sup>2</sup> )	89180119	2.699,99	89181136	2.799,99	89182020	2.899,99	89182120	3.199,99	89183120	-

Preise auf Anfrage

**LANG (L)**  
879 cm lang

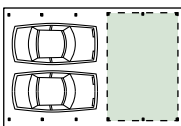

Bedachung	Art.-Nr.	Preis/€	Art.-Nr.	Preis/€	Art.-Nr.	Preis/€	Art.-Nr.	Preis/€	Art.-Nr.	Preis/€
(O) ohne Bedachung	89110421	3.799,99	89111424	5.499,99	89111588	4.499,99	89112411	8.099,99	89113411	-
(T) *Trapez-Profil, tropfhemmend	89110423	6.699,99	89111428	8.399,99	89111590	7.399,99	89112413	11.099,99	89113413	
(G) Grünbedachung / vorbereitet	89110424	7.899,99	89111430	9.399,99	89111591	8.299,99	89112414	14.299,99	89113414	
(F) Foliendach	89110426	9.799,99	89111433	11.799,99	89111593	10.799,99	89112415	14.599,99	89113415	
Geräteraum T 04 (9,69 m <sup>2</sup> )	89180113	3.299,99	89181114	3.499,99	89182009	3.699,99	89182109	3.999,99	89183109	
Geräteraum T 08 (18,76 m <sup>2</sup> )	89180117	3.899,99	89181130	3.999,99	89182017	4.199,99	89182117	4.599,99	89183117	
Geräteraum T 09 (2,99 m <sup>2</sup> )	89180118	2.099,99	89181134	2.199,99	89182019	2.299,99	89182119	2.499,99	89183119	
Geräteraum T 10 (5,80 m <sup>2</sup> )	89180119	2.699,99	89181136	2.799,99	89182020	2.899,99	89182120	3.199,99	89183120	
Geräteraum T 12 (11,20m <sup>2</sup> )	89180121	3.199,99	89181140	3.339,99	89182022	3.499,99	89182122	3.899,99	89183122	

Preise auf Anfrage

Preise auf Anfrage

■ genaue Beschreibung zu den Geräteräumen ab Seite 62

Alle Preise ohne Geräteräume. Weitere Informationen zu den unterschiedlichen Bedachungsmöglichkeiten finden Sie ab Seite 10. Carport-Planer: siehe ab Seite 12.

**G** Basis für Grünbedachung: Eindeckung mit 22,5 mm Faserbretern, ohne Entwässerungsmaterial, ohne Folien etc. (da im Gründachbausatz enthalten). Genaue Höhenangaben bitte erfragen. Diese Variante empfehlen wir bei geschlossenen Carports

**F** wartungsfreies Foliendach mit begehbarer EPDM-Folie (1,5 mm stark), Faserbretern (22,5 mm) und Foliendachablauf. Diese Variante empfehlen wir bei geschlossenen Carports

## DAS JODA® FLACHDACH CARPORT MIT WALMBLENDE



Walmblen den im Landhausstil geben Ihrem Carport eine leicht elegante Note. So wertet die freitragende Konstruktion nahezu jede Eingangssituation am Haus auf. Die Blende wird umlaufend mit Faserzementschindeln verkleidet. Joda® Standard: Rot und Anthrazit.



### EXTRAS? MACHEN WIR!

Auf Anfrage gerne möglich: Gestalten Sie die umlaufende Blende breiter, schmaler oder mit anderen Materialien, z. B. mit originalem Schiefer. Oder mit Dachpfannen passend zum Dach des Wohngebäudes. Joda® baut Ihr Carport!

### ABSTELLRAUM & CO

Ob mit großer Kammer oder elegantem Leimholzbogen: Gestalten Sie Ihr Carport individuell.

### WANDANBAU

Joda® Flachdach-Carports können auch direkt an die Hauswand gesetzt werden. Auf Anfrage: Wandanbaumodelle enthalten ein extra Wandanschluss-Set.

### WICHTIG!

Für alle unsere Flachdach-Carports gilt der Pfostenabstand von 150 cm\*. Der dazu empfohlene H-Pfostenträger misst 8 x 80 x 800 mm (bei offener Variante). Den Lieferumfang eines Komplettbausatzes finden Sie auf der rechten Seite.

*Alle Maße in diesem Kapitel sind ca.-Angaben. Für alle Abb. gilt: Zubehör und Deko nicht im Lieferumfang enthalten.*



Modell „Grömitz (F)“, „Natur“ – Sondermodell

## LIEFERUMFANG

### Konstruktion mit Waldblende

#### 1 Pfosten

gehobelt und gefast, 115 x 115 x 2.100 mm, Abstand 150 cm.  
Ergänzende H-Pfostenanker (8 x 80 x 800 mm)

#### 2 Sattelbalken und Pfetten

großzügig dimensioniert: massive Sattelbalken und Pfetten.  
Für eine einfache Montage sind die Pfosten und die Pfetten bereits ausgeklinkt

#### 3 Längskopfband

Prägnant: massive Längs-Kopfbänder geben extra Halt.  
Auch hier gilt: einfache Montage dank vorgefertigter Hölzer

#### 4 Windverband

zur Aussteifung in der Dachebene: Für die Bedachungsarten O und T liefert Joda® Extra-Hölzer (24 x 95 mm / gehobelt)

#### 5 Walmklötze, Stirnbretter, Schindeln

als umlaufende Holzblende bestehend aus je zwei Stirnbrettern pro Seite mit Faserzementschindeln

#### 6 7 Rinne, Fallrohr

integrierter Wasserablauf in der Mitte des Flachdaches:  
innenliegende Carportrinne, Material: PVC-Braun. Entwässerung bis Oberkante Erdreich bzw. Pflasterfläche. Bei T: Kastenrinne (kann bei Starkregen überlaufen). Bei Flachdach-carports ab 6 m Breite statt PVC-Rinne EPDM-Folienrinne empfohlen

#### 8 Zubehörpaket

und Montageanleitung

#### 9 Trapezprofil aus Stahl

das ist das Standard-Dach, weitere Bedachungsmöglichkeiten werden ab Seite 84 präsentiert

Auch als  
Wandanbau  
lieferbar

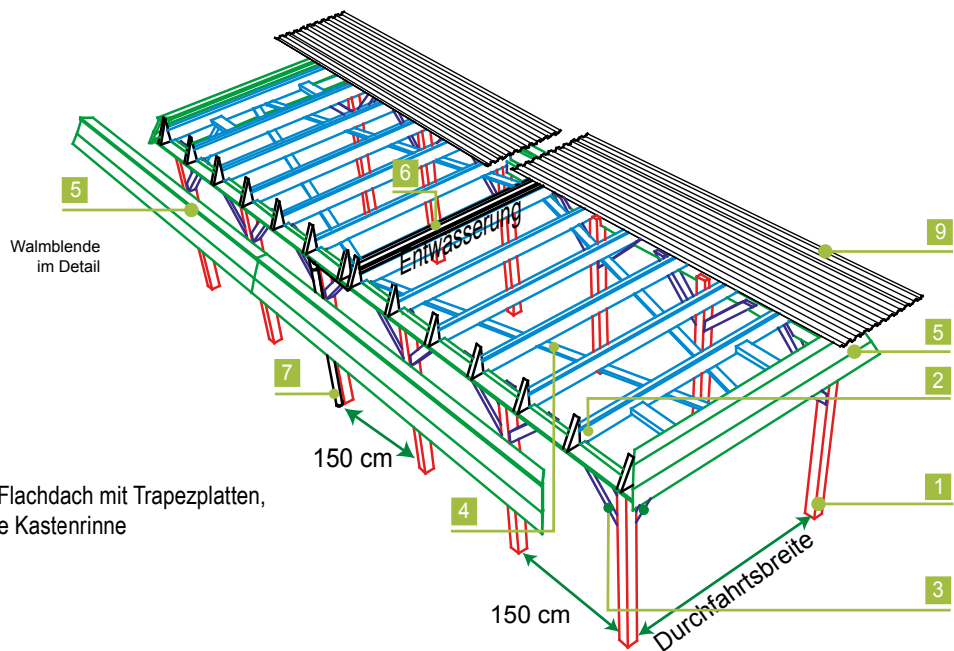

Explosions-Detail: Flachdach mit Trapezplatten, mittig innenliegende Kastenrinne

## WEITERES ZUBEHÖR

Finden Sie in den Kapiteln **Extras** wie **Wände, Fachwerke, Leimholzbögen** etc. ab Seite 80, **alles rund um das Dach** finden Sie ab Seite 84,



### NICHT VERGESSEN!

H-Pfostenanker bzw. CMR oder CMS Stützenfuß (siehe Seite 92), für besonders hohe statische Beanspruchung.

### WEITERE EXTRAS?

Ihr Joda® Fachberater hilft Ihnen gerne weiter. Fachhändler finden Sie auch unter: [www.joda.de](http://www.joda.de)

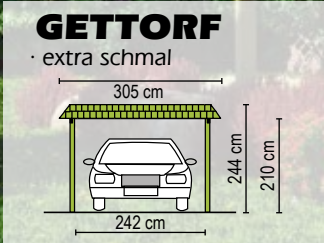

Modell „Gettorf K (T)“, Classic, hier mit Querkopfbändern – Abbildung zeigt Sonderausstattung

**KURZ (K)**  
556 cm lang

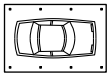

HOLZARTEN	Classic Kiefer KDI		Natur Lärche		Master Fichte-KVH		Perfect Fichte-Leimholz		Select Fichte-Leimholz	
Bedachung	Art.-Nr.	Preis/€	Art.-Nr.	Preis/€	Art.-Nr.	Preis/€	Art.-Nr.	Preis/€	Art.-Nr.	Preis/€
(O) ohne Bedachung	89120101	2.899,99	89121104	3.699,99	89121501	3.099,99	89122101	4.799,99	89123101	
(T) *Trapez-Profil, tropfhemmend	89120103	3.899,99	89121108	4.699,99	89121503	4.199,99	89122103	5.899,99	89123103	Preise auf Anfrage
(G) Grünbedachung/vorbereitet	89120104	4.299,99	89121110	5.199,99	89121504	4.499,99	89122104	7.099,99	89123104	
(F) Foliendach	89120106	5.199,99	89121114	6.199,99	89121505	5.599,99	89122105	7.499,99	89123105	

**MITTEL (M)**  
717 cm lang

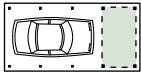

Bedachung	Art.-Nr.	Preis/€	Art.-Nr.	Preis/€	Art.-Nr.	Preis/€	Art.-Nr.	Preis/€	Art.-Nr.	Preis/€
(O) ohne Bedachung	89120111	3.399,99	89121116	4.299,99	89121506	3.699,99	89122106	5.699,99	89123106	-
(T) *Trapez-Profil, tropfhemmend	89120113	4.399,99	89121120	5.399,99	89121508	4.699,99	89122108	6.799,99	89123108	Preise auf Anfrage
(G) Grünbedachung/vorbereitet	89120114	5.199,99	89121122	6.099,99	89121509	5.399,99	89122109	8.499,99	89123109	
(F) Foliendach	89120116	6.199,99	89121125	7.299,99	89121510	6.599,99	89122110	8.899,99	89123110	
Geräteraum T 01 (4,67 m²)	89180110	2.499,99	89181102	2.599,99	89182002	2.699,99	89182102	2.899,99	89183102	
Geräteraum T 09 (2,99 m²)	89180118	2.099,99	89181134	2.199,99	89182019	2.299,99	89182119	2.499,99	89183119	-

**LANG (L)**  
879 cm lang

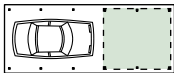

Bedachung	Art.-Nr.	Preis/€	Art.-Nr.	Preis/€	Art.-Nr.	Preis/€	Art.-Nr.	Preis/€	Art.-Nr.	Preis/€
(O) ohne Bedachung	89120121	3.999,99	89121126	5.099,99	89121511	4.309,99	89122111	6.899,99	89123111	-
(T) *Trapez-Profil, tropfhemmend	89120123	5.299,99	89121130	6.399,99	89121513	5.599,99	89122113	8.199,99	89123113	Preise auf Anfrage
(G) Grünbedachung/vorbereitet	89120124	5.499,99	89121132	6.199,99	89121514	5.599,99	89122114	8.799,99	89123114	
(F) Foliendach	89120126	6.899,99	89121135	7.999,99	89121515	7.399,99	89122115	9.799,99	89123115	
Geräteraum T 01 (4,67 m²)	89180110	2.499,99	89181102	2.599,99	89182002	2.699,99	89182102	2.899,99	89183102	
Geräteraum T 05 (9,05 m²)	89180114	2.999,99	89181118	3.099,99	89182011	3.199,99	89182111	3.499,99	89183111	Preise auf Anfrage
Geräteraum T 09 (2,99 m²)	89180118	2.099,99	89181134	2.199,99	89182019	2.299,99	89182119	2.499,99	89183119	
Geräteraum T 11 (5,80 m²)	89180120	2.599,99	89181138	2.799,99	89182021	2.899,99	89182121	3.099,99	89183121	

■ genaue Beschreibung zu den Geräteräumen ab Seite 62

**Erläuterung Bedachungsmöglichkeiten:**

\*geändertes Dachaußenmaß bei Bedachung T

**O** ohne Bedachung (für Lichtplatten nicht geeignet, da Gefälle zu gering), ohne Dachrinnen-Entwässerungsmaterial

**T** \*mit hellgrauen Stahl-Trapezplatten, Unterseite mit tropfhemmendem Filz. Bitte achten Sie beim Einbau von Wandelementen auf ausreichend Durchlüftung und „Spritzwasser-Abstand“





## GLINDE

mit bequemer Einfahrtsbreite

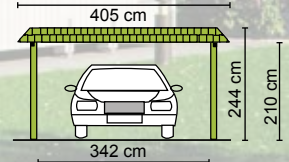

Modell „Glinde L (T) Select“ mit Geräteraum Typ 11 – Abbildung zeigt Sonderausstattung

### KURZ (K)

556 cm lang

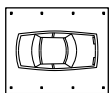

HOLZARTEN	Classic Kiefer KDI	Natur Lärche	Master Fichte-KVH	Perfect Fichte-Leimholz	Select Fichte-Leimholz					
Bedachung	Art.-Nr.	Preis/€	Art.-Nr.	Preis/€	Art.-Nr.	Preis/€	Art.-Nr.	Preis/€	Art.-Nr.	Preis/€
(O) ohne Bedachung	89120201	3.199,99	89121204	4.199,99	89121533	3.499,99	89122201	5.499,99	89123201	-
(T) *Trapez-Profil, tropfhemmend	89120203	4.399,99	89121208	5.299,99	89121535	4.609,99	89122203	6.699,99	89123203	-
(G) Grünbedachung/ vorbereitet	89120204	5.299,99	89121210	6.399,99	89121536	5.499,99	89122204	8.999,99	89123204	-
(F) Foliendach	89120206	6.099,99	89121213	7.099,99	89121537	6.499,99	89122205	8.599,99	89123205	-

Preise  
auf Anfrage

### MITTEL (M)

717 cm lang

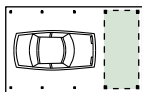

Bedachung	Art.-Nr.	Preis/€	Art.-Nr.	Preis/€	Art.-Nr.	Preis/€	Art.-Nr.	Preis/€	Art.-Nr.	Preis/€
(O) ohne Bedachung	89120211	3.899,99	89121214	4.999,99	89121538	4.099,99	89122206	6.699,99	89123206	-
(T) *Trapez-Profil, tropfhemmend	89120213	5.199,99	89121218	6.399,99	89121540	5.499,99	89122208	8.099,99	89123208	-
(G) Grünbedachung/ vorbereitet	89120214	6.199,99	89121220	7.499,99	89121541	6.499,99	89122209	10.599,99	89123209	-
(F) Foliendach	89120216	7.199,99	89121223	8.599,99	89121542	7.799,99	89122210	10.399,99	89123210	-
Geräteraum T 02 (6,23 m <sup>2</sup> )	89180111	2.599,99	89181106	2.799,99	89182004	2.899,99	89182104	3.099,99	89183104	-
Geräteraum T 09 (2,99 m <sup>2</sup> )	89180118	2.099,99	89181134	2.199,99	89182019	2.299,99	89182119	2.499,99	89183119	-

Preise  
auf Anfrage

### LANG (L)

879 cm lang

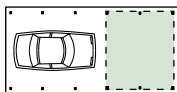

Bedachung	Art.-Nr.	Preis/€	Art.-Nr.	Preis/€	Art.-Nr.	Preis/€	Art.-Nr.	Preis/€	Art.-Nr.	Preis/€
(O) ohne Bedachung	89120221	4.199,99	89121224	5.399,99	89121543	4.499,99	89122211	7.199,99	89123211	-
(T) *Trapez-Profil, tropfhemmend	89120223	5.899,99	89121228	7.099,99	89121545	6.199,99	89122213	8.999,99	89123213	-
(G) Grünbedachung/ vorbereitet	89120224	7.299,99	89121230	8.699,99	89121546	7.599,99	89122214	12.499,99	89123214	-
(F) Foliendach	89120226	8.299,99	89121233	9.799,99	89121547	8.999,99	89122215	11.899,99	89123215	-
Geräteraum T 02 (6,23 m <sup>2</sup> )	89180111	2.599,99	89181106	2.799,99	89182004	2.899,99	89182104	3.099,99	89183104	-
Geräteraum T 06 (12,06 m <sup>2</sup> )	89180115	3.109,99	89181122	3.299,99	89182013	3.409,99	89182113	3.699,99	89183113	-
Geräteraum T 09 (2,99 m <sup>2</sup> )	89180118	2.099,99	89181134	2.199,99	89182019	2.299,99	89182119	2.499,99	89183119	-
Geräteraum T 11 (5,80 m <sup>2</sup> )	89180120	2.599,99	89181138	2.799,99	89182021	2.899,99	89182121	3.099,99	89183121	-

Preise  
auf Anfrage

Preise  
auf Anfrage

■ genaue Beschreibung zu den Geräteraumen ab Seite 62

Alle Preise ohne Geräteraume. Weitere Informationen zu den unterschiedlichen Bedachungsmöglichkeiten finden Sie ab Seite 10. Carport-Planer: siehe ab Seite 12.

**G** Basis für Grünbedachung: Eindeckung mit 22,5 mm Fassebrettern, ohne Entwässerungsmaterial, ohne Folien etc. (da im Gründachbausatz enthalten). Genaue Höhenangaben bitte erfragen. Diese Variante empfehlen wir bei geschlossenen Carports

**F** wartungsfreies Foliendach mit begehbarer EPDM-Folie (1,5 mm stark), Fassebrettern (22,5 mm) und Foliendachablauf. Diese Variante empfehlen wir bei geschlossenen Carports

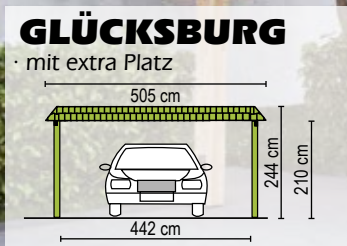

Modell „Glücksburg M (T)“, Natur – Abbildung zeigt Sonderausstattung

**KURZ (K)**

556 cm lang

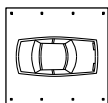

HOLZARTEN	Classic Kiefer KDI	Natur Lärche	Master Fichte-KVH	Perfect Fichte-Leimholz	Select Fichte-Leimholz
Bedachung	Art.-Nr. Preis/€	Art.-Nr. Preis/€	Art.-Nr. Preis/€	Art.-Nr. Preis/€	Art.-Nr. Preis/€
(O) ohne Bedachung	89120301 3.499,99	89121304 4.499,99	89121601 3.699,99	89122301 5.999,99	89123301
(T) *Trapez-Profil, tropfhemmend	89120303 4.899,99	89121308 5.899,99	89121603 5.199,99	89122303 7.399,99	89123303
(G) Grünbedachung/vorbereitet	89120304 5.999,99	89121310 6.999,99	89121604 6.199,99	89122304 9.999,99	89123304
(F) Foliendach	89120306 6.999,99	89121313 8.199,99	89121605 7.499,99	89122305 9.899,99	89123305

Preise auf Anfrage

**MITTEL (M)**

717 cm lang

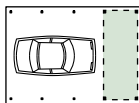

Bedachung	Art.-Nr. Preis/€	Art.-Nr. Preis/€	Art.-Nr. Preis/€	Art.-Nr. Preis/€	Art.-Nr. Preis/€
(O) ohne Bedachung	89120311 3.999,99	89121314 5.299,99	89121606 4.399,99	89122306 7.099,99	89123306 -
(T) *Trapez-Profil, tropfhemmend	89120313 5.799,99	89121318 6.999,99	89121608 6.099,99	89122308 8.899,99	89123308
(G) Grünbedachung/vorbereitet	89120314 7.199,99	89121320 8.499,99	89121609 7.499,99	89122309 12.199,99	89123309
(F) Foliendach	89120316 8.599,99	89121323 10.199,99	89121610 9.299,99	89122310 12.199,99	89123310
Geräteraum T 03 (7,96 m <sup>2</sup> )	89180112 3.099,99	89181110 3.299,99	89182007 3.409,99	89182107 3.799,99	89183107
Geräteraum T 09 (2,99 m <sup>2</sup> )	89180118 2.099,99	89181134 2.199,99	89182019 2.299,99	89182119 2.499,99	89183119
Geräteraum T 10 (5,80 m <sup>2</sup> )	89180119 2.699,99	89181136 2.799,99	89182020 2.899,99	89182120 3.199,99	89183120 -

Preise auf Anfrage

**LANG (L)**

879 cm lang

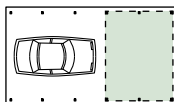

Bedachung	Art.-Nr. Preis/€	Art.-Nr. Preis/€	Art.-Nr. Preis/€	Art.-Nr. Preis/€	Art.-Nr. Preis/€
(O) ohne Bedachung	89120321 4.699,99	89121324 6.099,99	89121611 5.099,99	89122311 8.399,99	89123311
(T) *Trapez-Profil, tropfhemmend	89120323 6.699,99	89121328 8.199,99	89121613 7.199,99	89122313 10.499,99	89123313
(G) Grünbedachung/vorbereitet	89120324 8.299,99	89121330 9.799,99	89121614 8.599,99	89122314 14.199,99	89123314
(F) Foliendach	89120326 10.099,99	89121333 11.999,99	89121615 10.999,99	89122315 14.599,99	89123315
Geräteraum T 03 (7,96 m <sup>2</sup> )	89180112 3.099,99	89181110 3.299,99	89182007 3.409,99	89182107 3.799,99	89183107 -
Geräteraum T 05 (9,05 m <sup>2</sup> )	89180114 2.999,99	89181118 3.099,99	89182011 3.199,99	89182111 3.499,99	89183111
Geräteraum T 07 (15,41 m <sup>2</sup> )	89180116 3.699,99	89181126 3.799,99	89182015 3.999,99	89182115 4.399,99	89183115
Geräteraum T 09 (2,99 m <sup>2</sup> )	89180118 2.099,99	89181134 2.199,99	89182019 2.299,99	89182119 2.499,99	89183119
Geräteraum T 10 (5,80 m <sup>2</sup> )	89180119 2.699,99	89181136 2.799,99	89182020 2.899,99	89182120 3.199,99	89183120
Geräteraum T 11 (5,80 m <sup>2</sup> )	89180120 2.599,99	89181138 2.799,99	89182021 2.899,99	89182121 3.099,99	89183121 -

Preise auf Anfrage

Preise auf Anfrage

■ genaue Beschreibung zu den Geräteräumen ab Seite 62

**Erläuterung Bedachungsmöglichkeiten:**

\*geändertes Dachaußenmaß bei Bedachung T

**O** ohne Bedachung (für Lichtplatten nicht geeignet, da Gefälle zu gering), ohne Dachrinnen-Entwässerungsmaterial

**T** \*mit hellgrauen Stahl-Trapezplatten, Unterseite mit tropfhemmendem Filz. Bitte achten Sie beim Einbau von Wandelementen auf ausreichend Durchlüftung und „Spritzwasser-Abstand“



Modell „Grömitz K (G)“, Natur, Abb. zeigt Gestaltungsbeispiel mit Querkopfbänder

**KURZ (K)**

556 cm lang

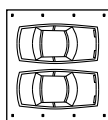

HOLZARTEN	Classic Kiefer KDI	Natur Lärche	Master Fichte-KVH	Perfect Fichte-Leimholz	Select Fichte-Leimholz
<b>Bedachung</b>	Art.-Nr. Preis/€	Art.-Nr. Preis/€	Art.-Nr. Preis/€	Art.-Nr. Preis/€	Art.-Nr. Preis/€
(O) ohne Bedachung	89120401 3.999,99	89121404 5.399,99	89121565 4.499,99	89122401 7.399,99	89123401
(T) *Trapez-Profil, tropfhemmend	89120403 5.999,99	89121408 7.499,99	89121567 6.499,99	89122403 9.499,99	89123403
(G) Grünbedachung/vorbereitet	89120404 6.799,99	89121410 7.899,99	89121568 6.999,99	89122404 11.199,99	89123404
(F) Foliendach	89120406 8.099,99	89121413 9.799,99	89121569 8.799,99	89122405 11.899,99	89123405

Preise auf Anfrage

**MITTEL (M)**

717 cm lang

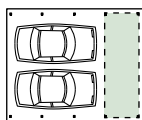

Bedachung	Art.-Nr. Preis/€	Art.-Nr. Preis/€	Art.-Nr. Preis/€	Art.-Nr. Preis/€	Art.-Nr. Preis/€
(O) ohne Bedachung	89120411 4.799,99	89121414 6.399,99	89121570 5.299,99	89122406 8.899,99	89123406 -
(T) *Trapez-Profil, tropfhemmend	89120413 7.099,99	89121418 8.799,99	89121572 7.699,99	89122408 11.199,99	89123408
(G) Grünbedachung/vorbereitet	89120414 7.999,99	89121420 9.399,99	89121573 8.199,99	89122409 13.399,99	89123409
(F) Foliendach	89120416 9.699,99	89121423 11.699,99	89121574 10.599,99	89122410 14.299,99	89123410
Geräteraum T 04 (9,69 m²)	89180113 3.299,99	89181114 3.499,99	89182009 3.699,99	89182109 3.999,99	89183109
Geräteraum T 09 (2,99 m²)	89180118 2.099,99	89181134 2.199,99	89182019 2.299,99	89182119 2.499,99	89183119
Geräteraum T 10 (5,80 m²)	89180119 2.699,99	89181136 2.799,99	89182020 2.899,99	89182120 3.199,99	89183120

Preise auf Anfrage

**LANG (L)**

879 cm lang

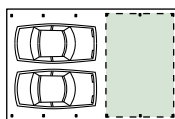

Bedachung	Art.-Nr. Preis/€	Art.-Nr. Preis/€	Art.-Nr. Preis/€	Art.-Nr. Preis/€	Art.-Nr. Preis/€
(O) ohne Bedachung	89120421 5.599,99	89121424 7.499,99	89121575 6.199,99	89122411 10.599,99	89123411
(T) *Trapez-Profil, tropfhemmend	89120423 8.699,99	89121428 10.799,99	89121577 9.499,99	89122413 14.199,99	89123413
(G) Grünbedachung/vorbereitet	89120424 9.199,99	89121430 10.799,99	89121578 9.599,99	89122414 15.699,99	89123414
(F) Foliendach	89120426 11.599,99	89121433 13.999,99	89121579 12.699,99	89122415 17.299,99	89123415
Geräteraum T 04 (9,69 m²)	89180113 3.299,99	89181114 3.499,99	89182009 3.699,99	89182109 3.999,99	89183109
Geräteraum T 08 (18,76 m²)	89180117 3.899,99	89181130 3.999,99	89182017 4.199,99	89182117 4.599,99	89183117
Geräteraum T 09 (2,99 m²)	89180118 2.099,99	89181134 2.199,99	89182019 2.299,99	89182119 2.499,99	89183119
Geräteraum T 10 (5,80 m²)	89180119 2.699,99	89181136 2.799,99	89182020 2.899,99	89182120 3.199,99	89183120
Geräteraum T 12 (11,20 m²)	89180121 3.199,99	89181140 3.339,99	89182022 3.499,99	89182122 3.899,99	89183122

Preise auf Anfrage

Preise auf Anfrage

■ genaue Beschreibung zu den Geräteräumen ab Seite 62

Alle Preise ohne Geräteräume. Weitere Informationen zu den unterschiedlichen Bedachungsmöglichkeiten finden Sie ab Seite 10. Carport-Planer: siehe ab Seite 12.

**G** Basis für Grünbedachung: Eindeckung mit 22,5 mm Faserbrettern, ohne Entwässerungsmaterial, ohne Folien etc. (da im Gründachbausatz enthalten). Genaue Höhenangaben bitte erfragen. Diese Variante empfehlen wir bei geschlossenen Carports

**F** wartungsfreies Foliendach mit begehbarer EPDM-Folie (1,5 mm stark), Faserbrettern (22,5 mm) und Foliendachablauf. Diese Variante empfehlen wir bei geschlossenen Carports

## DAS JODA® SATTELDACH CARPORT MIT 22°-DACHNEIGUNG

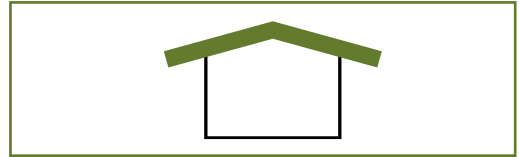

Passend zur klassischen „Hausform“ und nur zum Parken viel zu schade: Unter den Schrägen dieser typischen Dachform bietet sich extra Stauraum für Leichtes wie Leiter, Surfbrett und Co. Beste Benders-Betondachsteine Palema- S-Benderit decken die Joda® Satteldächer. Auch hier gilt: Andere Materialien sind auf Anfrage lieferbar. Die Giebelblende ist mit typischen Ortgangblechen klassisch verkleidet.



### EXTRAS? MACHEN WIR!

Ortgangbleche und Benders-Betondachsteine krönen die Dächer. Andere Typen sind lieferbar. Bedachungsarten wie z. B. Pfannen- bzw. Stahl- Trapezprofile, Schindeldach, Kurzwelplatten etc. realisiert Joda® gerne. Gegen Aufpreis erhalten Sie die Dachrinnen auch aus beschichtetem Stahl, Zink oder Kupfer. Joda® baut Ihr Carport!



### WICHTIG!

Für alle unsere Satteldach-Carports gilt ein Pfostenabstand von 150 cm. Der dazu empfohlene H-Pfostenträger misst 8 x 80 x 800 mm (bei offener Variante). Den Lieferumfang eines Komplettbausatzes finden Sie auf der rechten Seite.

### ABSTELLRAUM & CO

Ob mit großer Kammer oder elegantem Leimholzbogen: Gestalten Sie Ihr Carport individuell.

*Alle Maße in diesem Kapitel sind ca.-Angaben.  
Für alle Abb. gilt: Zubehör und Deko nicht im Lieferumfang enthalten.*



Sondermodell „Würzburg L (D), Natur“ – Sondermodell, längere Pfosten – Gestaltungsbeispiel

## LIEFERUMFANG

Konstruktion mit 22° Satteldach

### 1 Pfosten

gehobelt und gefast, 115 x 115 x 2.100 mm, Abstand 150 cm. Ergänzende H-Pfostenanker (8 x 80 x 800 mm)

### 2 Dachgebinde-Dreieck mit Fersenversatz

das vorgefertigte Dachgebinde-Dreieck stützt sich auf den Sattelbalken. Zwei Gebinde erhalten ab Werk eine Profilholzverkleidung

### 3 Kopfbänder

Prägnant: massive Längs- und Querkopfbänder sowie Wechsel geben extra Halt. Auch hier gilt: einfache Montage dank vorgefertigter Hölzer

### 4 Windverband

zur Aussteifung in der Diagonalen liefert Joda® gehobelte Bretter mit (24 x 95 mm; gilt für die Bedachungsarten D und O)

### 5 Stirnbretter

auch die seitlichen Stirnbretter sorgen für eine gute Optik

### 6 7 Rinne, Fallrohr

je Seite eine braune 8-teilige/ 100 mm PVC-Halbrund-Regenrinne. Der Wasserablauf erfolgt über ein Fallrohr, Entwässerung bis Oberkante Erdreich bzw. Pflasterfläche

### 8 Zubehörpaket

und Montageanleitung

### 9 Betondachstein

ohne Abbildung: Standard am Dach sind die Betondachsteine Benders Palema-S Benderit (ohne Sturmhaken). Dazu: Ortgangblech und Firststeine

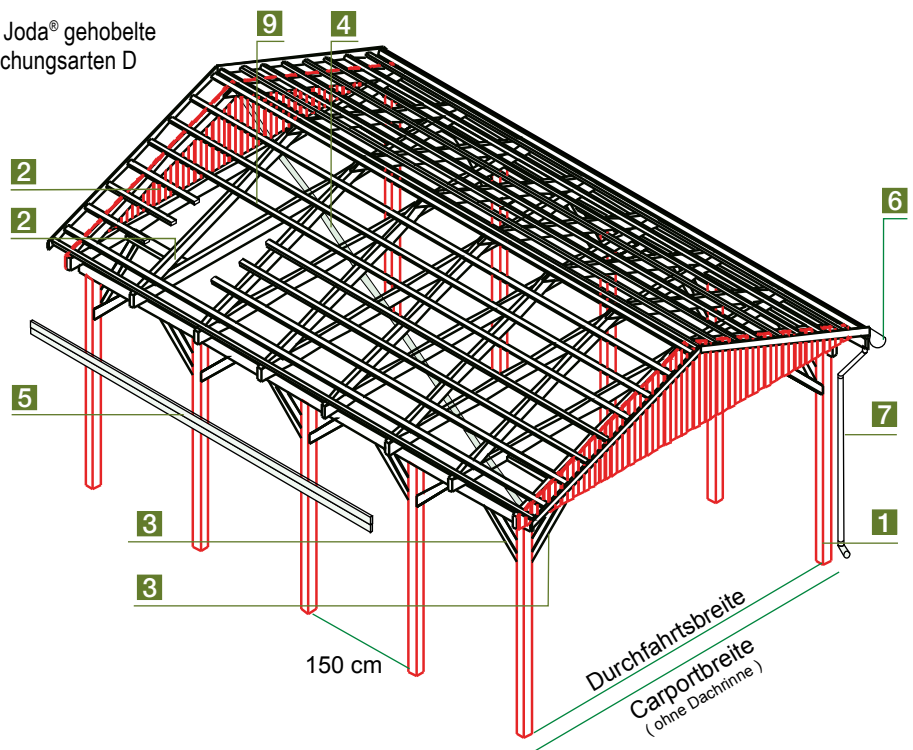

Konstruktion im Explosions-Detail, gilt für 22°-Dachneigung

## WEITERES ZUBEHÖR

Finden Sie in den Kapiteln **Extras** wie **Wände, Fachwerke, Pfostenanker, Längs-/Querkopfbänder, Leimholzbögen etc.** ab Seite 80, **alles rund um das Dach** finden Sie ab Seite 84, **integrierte Geräteräume** ab Seite 62.



### NICHT VERGESSEN!

H-Pfostenanker bzw. CMR oder CMS Stützenfuß (siehe Seite 92), für besonders hohe statische Beanspruchung.

### WEITERE EXTRAS?

Ihr Joda®Fachberater hilft Ihnen gerne weiter. Fachhändler finden Sie auch unter [www.joda.de](http://www.joda.de)



**WEDEL**  
· extra schmal

Modell „Wedel M (D), Natur“ mit Geräteraum Typ 01. Abb. zeigt Gestaltungsbeispiel mit ausgemauertem Fachwerk und Querkopfbändern.

**KURZ (K)**  
573 cm lang

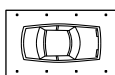

HOLZARTEN	Classic Kiefer KDI		Natur Lärche		Master Fichte-KVH		Perfect Fichte-Leimholz		Select Fichte-Leimholz	
Bedachung	Art.-Nr.	Preis/€	Art.-Nr.	Preis/€	Art.-Nr.	Preis/€	Art.-Nr.	Preis/€	Art.-Nr.	Preis/€
(D) komplett	89150000	6.399,99	89150152	6.999,99	89150181	6.799,99	89150201	8.999,99	89150251	
(O) ohne Dachpfannen u. Entwässerung	89150005	3.199,99	89150154	3.999,99	89150182	3.599,99	89150202	5.799,99	89150252	Preise auf Anfrage
(G) Grünbedachung/vorbereitet	89150015	4.699,99	89150158	5.299,99	89150183	4.899,99	89150203	7.799,99	89150253	

Carport-Dachfläche: 18,50 m<sup>2</sup>

**MITTEL (M)**  
723 cm lang

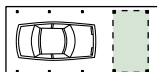

Bedachung	Art.-Nr.	Preis/€	Art.-Nr.	Preis/€	Art.-Nr.	Preis/€	Art.-Nr.	Preis/€	Art.-Nr.	Preis/€
(D) komplett	89150020	7.399,99	89150160	8.399,99	89150184	7.999,99	89150204	10.699,99	89150254	
(O) ohne Dachpfannen u. Entwässerung	89150025	3.799,99	89150162	4.799,99	89150185	4.299,99	89150205	7.099,99	89150255	Preise auf Anfrage
(G) Grünbedachung/vorbereitet	89150035	5.599,99	89150166	6.199,99	89150186	5.799,99	89150206	9.299,99	89150256	
Geräteraum T 01 (4,67 m <sup>2</sup> )	89180110	2.499,99	89181102	2.599,99	89182002	2.699,99	89182102	2.899,99	89183102	
Geräteraum T 09 (2,99 m <sup>2</sup> )	89180118	2.099,99	89181134	2.199,99	89182019	2.299,99	89182119	2.499,99	89183119	

Carport-Dachfläche: 23,40 m<sup>2</sup>

**LANG (L)**  
903 cm lang

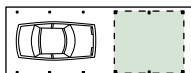

Bedachung	Art.-Nr.	Preis/€	Art.-Nr.	Preis/€	Art.-Nr.	Preis/€	Art.-Nr.	Preis/€	Art.-Nr.	Preis/€
(D) komplett	89150040	8.699,99	89150168	9.899,99	89150187	9.399,99	89150207	12.799,99	89150257	
(O) ohne Dachpfannen u. Entwässerung	89150045	4.599,99	89150170	5.799,99	89150188	5.199,99	89150208	8.699,99	89150258	Preise auf Anfrage
(G) Grünbedachung/vorbereitet	89150055	6.699,99	89150174	7.599,99	89150189	6.999,99	89150209	11.399,99	89150259	
Geräteraum T 01 (4,67 m <sup>2</sup> )	89180110	2.499,99	89181102	2.599,99	89182002	2.699,99	89182102	2.899,99	89183102	
Geräteraum T 05 (9,05 m <sup>2</sup> )	89180114	2.999,99	89181118	3.099,99	89182011	3.199,99	89182111	3.499,99	89183111	
Geräteraum T 09 (2,99 m <sup>2</sup> )	89180118	2.099,99	89181134	2.199,99	89182019	2.299,99	89182119	2.499,99	89183119	
Geräteraum T 11 (5,80 m <sup>2</sup> )	89180120	2.599,99	89181138	2.799,99	89182021	2.899,99	89182121	3.099,99	89183121	Preise auf Anfrage

Carport-Dachfläche: 29,20 m<sup>2</sup>

genaue Beschreibung zu den Geräteraumen ab Seite 62

**Erläuterung Bedachungsmöglichkeiten:**

**D** mit Betondachsteinen (Pfannen Benders Palema-S Benderit ohne Sturmhaken) und Ortgangblech, Standardfarbe matt, inklusive Firststeine und Rinne

**O** ohne Bedachung und ohne Rinne. Lattung wird mitgeliefert



**WISMAR**  
mit bequemer Einfahrtsbreite

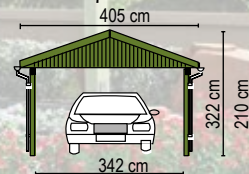

Modell „Wismar L(D) Classic“, Gestaltungsbeispiel mit Geräteraum Typ 06 und Querkopfbändern – Gestaltungsbeispiel

**KURZ (K)**

573 cm lang

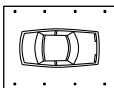

HOLZARTEN	Classic Kiefer KDI		Natur Lärche		Master Fichte-KVH		Perfect Fichte-Leimholz		Select Fichte-Leimholz	
Bedachung	Art.-Nr.	Preis/€	Art.-Nr.	Preis/€	Art.-Nr.	Preis/€	Art.-Nr.	Preis/€	Art.-Nr.	Preis/€
(D) komplett	89151005	6.999,99	89151152	7.799,99	89151181	7.399,99	89151201	9.999,99	89151251	
(O) ohne Dachpfannen u. Entwässerung	89151010	3.699,99	89151154	4.509,99	89151182	4.099,99	89151202	6.799,99	89151252	
(G) Grünbedachung/vorbereitet	89151020	5.599,99	89151158	6.199,99	89151183	5.699,99	89151203	9.199,99	89151253	

Carport-Dachfläche: 24,70 m<sup>2</sup>

Preise auf Anfrage

**MITTEL (M)**

723 cm lang

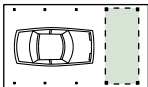

Bedachung	Art.-Nr.	Preis/€	Art.-Nr.	Preis/€	Art.-Nr.	Preis/€	Art.-Nr.	Preis/€	Art.-Nr.	Preis/€
(D) komplett	89151025	8.199,99	89151160	9.299,99	89151184	8.799,99	89151204	11.999,99	89151254	
(O) ohne Dachpfannen u. Entwässerung	89151030	4.399,99	89151162	5.499,99	89151185	4.999,99	89151205	8.299,99	89151255	
(G) Grünbedachung/vorbereitet	89151040	6.799,99	89151166	7.499,99	89151186	6.899,99	89151206	11.299,99	89151256	
Geräteraum T 02 (6,23 m <sup>2</sup> )	89180111	2.599,99	89181106	2.799,99	89182004	2.899,99	89182104	3.099,99	89183104	
Geräteraum T 09 (2,99 m <sup>2</sup> )	89180118	2.099,99	89181134	2.199,99	89182019	2.299,99	89182119	2.499,99	89183119	

Carport-Dachfläche: 31,20 m<sup>2</sup>

Preise auf Anfrage

**LANG (L)**

903 cm lang

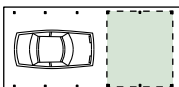

Bedachung	Art.-Nr.	Preis/€	Art.-Nr.	Preis/€	Art.-Nr.	Preis/€	Art.-Nr.	Preis/€	Art.-Nr.	Preis/€
(D) komplett	89151045	9.499,99	89151168	10.999,99	89151187	10.299,99	89151207	14.499,99	89151257	
(O) ohne Dachpfannen u. Entwässerung	89151050	5.199,99	89151170	6.599,99	89151188	5.899,99	89151208	10.999,99	89151258	
(G) Grünbedachung/vorbereitet	89151060	7.909,99	89151174	8.799,99	89151189	8.199,99	89151209	13.499,99	89151259	
Geräteraum T 02 (6,23 m <sup>2</sup> )	89180111	2.599,99	89181106	2.799,99	89182004	2.899,99	89182104	3.099,99	89183104	
Geräteraum T 06 (12,06 m <sup>2</sup> )	89180115	3.109,99	89181122	3.299,99	89182013	3.409,99	89182113	3.699,99	89183113	
Geräteraum T 09 (2,99 m <sup>2</sup> )	89180118	2.099,99	89181134	2.199,99	89182019	2.299,99	89182119	2.499,99	89183119	
Geräteraum T 11 (5,80 m <sup>2</sup> )	89180120	2.599,99	89181138	2.799,99	89182021	2.899,99	89182121	3.099,99	89183121	

Carport-Dachfläche: 39,00 m<sup>2</sup>

Preise auf Anfrage

Preise auf Anfrage

genaue Beschreibung zu den Geräteraumen ab Seite 62

Alle Preise ohne Geräteraume. Weitere Informationen zu den unterschiedlichen Bedachungsmöglichkeiten finden Sie ab Seite 10. Carport-Planer: siehe ab Seite 12.

**G** (nur 22° Dachneigung) Für Grünbedachung vorgesehen, Eindeckung mit 22,5 mm Faserbrettern, ohne Entwässerungsmaterial, ohne Folien etc. (da im Gründach-Bausatz enthalten). Genaue Höhenangaben bitte erfragen



Modell „Walsrode M (D), Select“, Gestaltungsbeispiel mit Geräteraum Typ 03 und Querkopfbänder – Gestaltungsbeispiel

**KURZ (K)**

573 cm lang

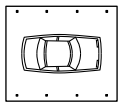

HOLZARTEN	Classic Kiefer KDI	Natur Lärche	Master Fichte-KVH	Perfect Fichte-Leimholz	Select Fichte-Leimholz
<b>Bedachung</b>	Art.-Nr. Preis/€	Art.-Nr. Preis/€	Art.-Nr. Preis/€	Art.-Nr. Preis/€	Art.-Nr. Preis/€
(D) komplett	89152005 7.399,99	89152152 8.299,99	89152181 7.799,99	89152201 10.799,99	89152251
(O) ohne Dachpfannen u. Entwässerung	89152010 3.999,99	89152154 4.899,99	89152182 4.399,99	89152202 7.399,99	89152252
(G) Grünbedachung/vorbereitet	89152020 6.499,99	89152158 7.199,99	89152183 6.699,99	89152203 10.999,99	89152253

Carpport-Dachfläche: 31,00 m<sup>2</sup>

Preise auf Anfrage

**MITTEL (M)**

723 cm lang

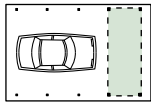

Bedachung	Art.-Nr. Preis/€	Art.-Nr. Preis/€	Art.-Nr. Preis/€	Art.-Nr. Preis/€	Art.-Nr. Preis/€
(D) komplett	89152025 8.699,99	89152160 9.899,99	89152184 9.199,99	89152204 12.899,99	89152254 -
(O) ohne Dachpfannen u. Entwässerung	89152030 4.699,99	89152162 5.999,99	89152185 5.299,99	89152205 8.999,99	89152255
(G) Grünbedachung/vorbereitet	89152040 7.999,99	89152166 8.799,99	89152186 8.099,99	89152206 13.499,99	89152256
Geräteraum T 03 (7,96 m <sup>2</sup> )	89180112 3.099,99	89181110 3.299,99	89182007 3.409,99	89182107 3.799,99	89183107
Geräteraum T 09 (2,99 m <sup>2</sup> )	89180118 2.099,99	89181134 2.199,99	89182019 2.299,99	89182119 2.499,99	89183119
Geräteraum T 10 (5,80 m <sup>2</sup> )	89180119 2.699,99	89181136 2.799,99	89182020 2.899,99	89182120 3.199,99	89183120 -

Carpport-Dachfläche: 39,10 m<sup>2</sup>

Preise auf Anfrage

**LANG (L)**

903 cm lang

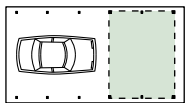

Bedachung	Art.-Nr. Preis/€	Art.-Nr. Preis/€	Art.-Nr. Preis/€	Art.-Nr. Preis/€	Art.-Nr. Preis/€
(D) komplett	89152045 10.299,99	89152168 11.799,99	89152187 10.999,99	89152207 15.599,99	89152257
(O) ohne Dachpfannen u. Entwässerung	89152050 6.099,99	89152170 7.799,99	89152188 6.899,99	89152208 12.099,99	89152258
(G) Grünbedachung/vorbereitet	89152060 9.009,99	89152174 9.999,99	89152189 9.199,99	89152209 15.299,99	89152259
Geräteraum T 03 (7,96 m <sup>2</sup> )	89180112 3.099,99	89181110 3.299,99	89182007 3.409,99	89182107 3.799,99	89183107
Geräteraum T 07 (15,41 m <sup>2</sup> )	89180116 3.699,99	89181126 3.799,99	89182015 3.999,99	89182115 4.399,99	89183115
Geräteraum T 09 (2,99 m <sup>2</sup> )	89180118 2.099,99	89181134 2.199,99	89182019 2.299,99	89182119 2.499,99	89183119
Geräteraum T 10 (5,80 m <sup>2</sup> )	89180119 2.699,99	89181136 2.799,99	89182020 2.899,99	89182120 3.199,99	89183120
Geräteraum T 11 (5,80 m <sup>2</sup> )	89180120 2.599,99	89181138 2.799,99	89182021 2.899,99	89182121 3.099,99	89183121

Carpport-Dachfläche: 48,80 m<sup>2</sup>

Preise auf Anfrage

Preise auf Anfrage

genaue Beschreibung zu den Geräteräumen ab Seite 62

**Erläuterung Bedachungsmöglichkeiten:**

**D** mit Betondachsteinen (Pfannen Benders Palema-S Benderit ohne Sturmhaken) und Ortgangblech, Standardfarbe matt, inklusive Firststeine und Rinne

**O** ohne Bedachung und ohne Rinne. Lattung wird mitgeliefert



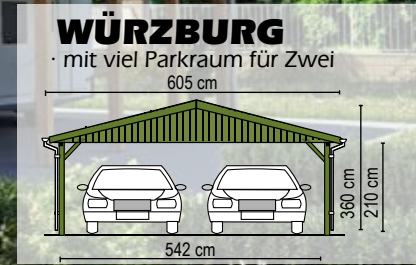

Sondermodell „Würzburg L (D), Natur“ – Sondermodell, längere Pfosten – Gestaltungsbeispiel

**KURZ (K)**

573 cm lang

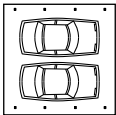

HOLZARTEN	Classic Kiefer KDI	Natur Lärche	Master Fichte-KVH	Perfect Fichte-Leimholz	Select Fichte-Leimholz
Bedachung	Art.-Nr. Preis/€	Art.-Nr. Preis/€	Art.-Nr. Preis/€	Art.-Nr. Preis/€	Art.-Nr. Preis/€
(D) komplett	89153005 8.299,99	89153152 9.399,99	89153181 8.799,99	89153201 12.399,99	89153251
(O) ohne Dachpfannen u. Entwässerung	89153010 4.699,99	89153154 5.799,99	89153182 5.199,99	89153202 8.799,99	89153252
(G) Grünbedachung/ vorbereitet	89153020 7.399,99	89153158 8.009,99	89153183 7.499,99	89153203 12.299,99	89153253

Carport-Dachfläche: 37,10m<sup>2</sup>

Preise auf Anfrage

**MITTEL (M)**

723 cm lang

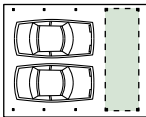

Bedachung	Art.-Nr. Preis/€	Art.-Nr. Preis/€	Art.-Nr. Preis/€	Art.-Nr. Preis/€	Art.-Nr. Preis/€
(D) komplett	89153025 9.499,99	89153160 10.799,99	89153184 9.999,99	89153204 14.399,99	89153254 -
(O) ohne Dachpfannen u. Entwässerung	89153030 5.299,99	89153162 6.599,99	89153185 5.999,99	89153205 10.199,99	89153255
(G) Grünbedachung/ vorbereitet	89153040 8.909,99	89153166 9.799,99	89153186 9.099,99	89153206 15.099,99	89153256
Geräteraum T 04 (9,69 m <sup>2</sup> )	89180113 3.299,99	89181114 3.499,99	89182009 3.699,99	89182109 3.999,99	89183109
Geräteraum T 09 (2,99 m <sup>2</sup> )	89180118 2.099,99	89181134 2.199,99	89182019 2.299,99	89182119 2.499,99	89183119
Geräteraum T 10 (5,80 m <sup>2</sup> )	89180119 2.699,99	89181136 2.799,99	89182020 2.899,99	89182120 3.199,99	89183120 -

Carport-Dachfläche: 46,80m<sup>2</sup>

Preise auf Anfrage

**LANG (L)**

903 cm lang

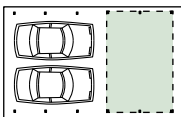

Bedachung	Art.-Nr. Preis/€	Art.-Nr. Preis/€	Art.-Nr. Preis/€	Art.-Nr. Preis/€	Art.-Nr. Preis/€
(D) komplett	89153045 11.199,99	89153168 12.999,99	89153187 11.999,99	89153207 17.499,99	89153257
(O) ohne Dachpfannen u. Entwässerung	89153050 6.399,99	89153170 8.099,99	89153188 7.299,99	89153208 12.699,99	89153258
(G) Grünbedachung/ vorbereitet	89153060 10.499,99	89153174 11.599,99	89153189 10.699,99	89153209 17.999,99	89153259
Geräteraum T 04 (9,69 m <sup>2</sup> )	89180113 3.299,99	89181114 3.499,99	89182009 3.699,99	89182109 3.999,99	89183109
Geräteraum T 08 (18,76m <sup>2</sup> )	89180117 3.899,99	89181130 3.999,99	89182017 4.199,99	89182117 4.599,99	89183117
Geräteraum T 09 (2,99 m <sup>2</sup> )	89180118 2.099,99	89181134 2.199,99	89182019 2.299,99	89182119 2.499,99	89183119
Geräteraum T 10 (5,80 m <sup>2</sup> )	89180119 2.699,99	89181136 2.799,99	89182020 2.899,99	89182120 3.199,99	89183120
Geräteraum T 12 (11,20m <sup>2</sup> )	89180121 3.199,99	89181140 3.339,99	89182022 3.499,99	89182122 3.899,99	89183122

Carport-Dachfläche: 58,40m<sup>2</sup>

■ genaue Beschreibung zu den Geräteräumen ab Seite 62

Preise auf Anfrage

Preise auf Anfrage

Alle Preise ohne Geräteräume. Weitere Informationen zu den unterschiedlichen Bedachungsmöglichkeiten finden Sie ab Seite 10. Carport-Planer: siehe ab Seite 12.

**G** (nur 22° Dachneigung) Für Grünbedachung vorgesehen, Eindeckung mit 22,5 mm Faserbrettern, ohne Entwässerungsmaterial, ohne Folien etc. (da im Gründach-Bausatz enthalten). Genaue Höhenangaben bitte erfragen

## DAS JODA® SATTELDACH CARPORT MIT 30°-DACHNEIGUNG

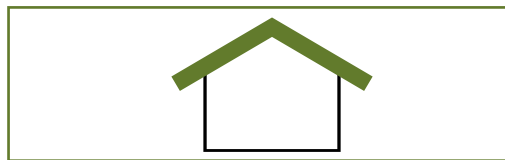

Die zeitlose Form: Die klassische Dachform „Satteldach“ fügt sich in jede Umgebung ein, wirkt hochwertig und solide. Passend zur klassischen „Hausform“ mit einer formschön gestalteten 30° Dachkonstruktion ist es nur zum Parken viel zu schade. Auf Wunsch bietet sich unter den Dachschrägen ein extra Stauraum für Leichtes wie Leiter, Surfbrett und Co. Joda® baut Ihr Carport gern ganz nach Ihren Wünschen.

### EXTRAS? MACHEN WIR!

Ortsgangbleche und Benders-Betondachsteine krönen die Dächer. Andere Typen sind lieferbar. Bedachungsarten wie z. B. Pfannen- bzw. Stahl- Trapezprofile, Schindeldach, Kurzwellplatten etc. realisiert Joda® gerne. Gegen Aufpreis erhalten Sie die Dachrinnen auch aus beschichtetem Stahl, Zink oder Kupfer. Joda® baut Ihr Carport!

*Alle Maße in diesem Kapitel sind ca.-Angaben.  
Für alle Abb. gilt: Zubehör und Deko nicht im Lieferumfang enthalten.*

### ABSTELLRAUM & CO

Ob mit großer Kammer oder elegantem Leimholzbogen: Gestalten Sie Ihr Carport individuell.

### WICHTIG!

Für alle unsere Satteldach-Carports gilt ein Pfostenabstand von 150 cm. Der dazu empfohlene H-Pfostenträger misst 8 x 80 x 800 mm (bei offener Variante). Den Lieferumfang eines Komplettbausatzes finden Sie auf der rechten Seite.



SONDER-KONSTRUKTION  
PREIS AUF ANFRAGE

30°  
DACH-  
NEIGUNG

Sonder-Konstruktion Satteldach Carport „Möln, Select“. Gestaltungsbeispiel mit Fenster, verstärkten Pfosten und Sattelbalken-Konstruktion und 45° Dach

## LIEFERUMFANG

Konstruktion mit 30° Satteldach

### 1 Pfosten

gehobelt und gefast, 115 x 115\* x 2.100 mm, Abstand 150 cm.  
Ergänzende H-Pfostenanker (8 x 80 x 800 mm)

\* Für das Carport-Modell „Mölln“ gilt: 135 x 135 x 2.100 mm.

### 2 Dachgebinde-Dreieck mit Fersenversatz

die vorgefertigte Giebelgebäude stützen sich auf den Sattelbalken. Zwei Gebinde erhalten ab Werk eine Profilholzverkleidung

### 3 Kopfbänder

Prägnant: massive Längs- und Querkopfbänder sowie Wechsel geben extra Halt. Auch hier gilt: einfache Montage dank vorgefertigter Hölzer

### 4 Windverband (ohne Abb.)

zur Aussteifung in der Diagonalen liefert Joda® gehobelte Bretter mit (24 x 95 mm)

### 5 Stirnbretter

auch die seitlichen Stirnbretter sorgen für eine gute Optik

### 6 7 Rinne, Fallrohr

je Seite eine braune 8-teilige/ 100 mm PVC-Halbrund-Regenrinne. Der Wasserablauf erfolgt über ein Fallrohr, Entwässerung bis Oberkante Erdreich bzw. Pflasterfläche

### 8 Zubehörpaket

und Montageanleitung

### 9 Betondachstein

ohne Abbildung: Standard am Dach sind die Betondachsteine Benders Palema-S Benderit (ohne Sturmhaken). Dazu: Ortgangblech, Firststeine und Ortgangsteine siehe Seite 84

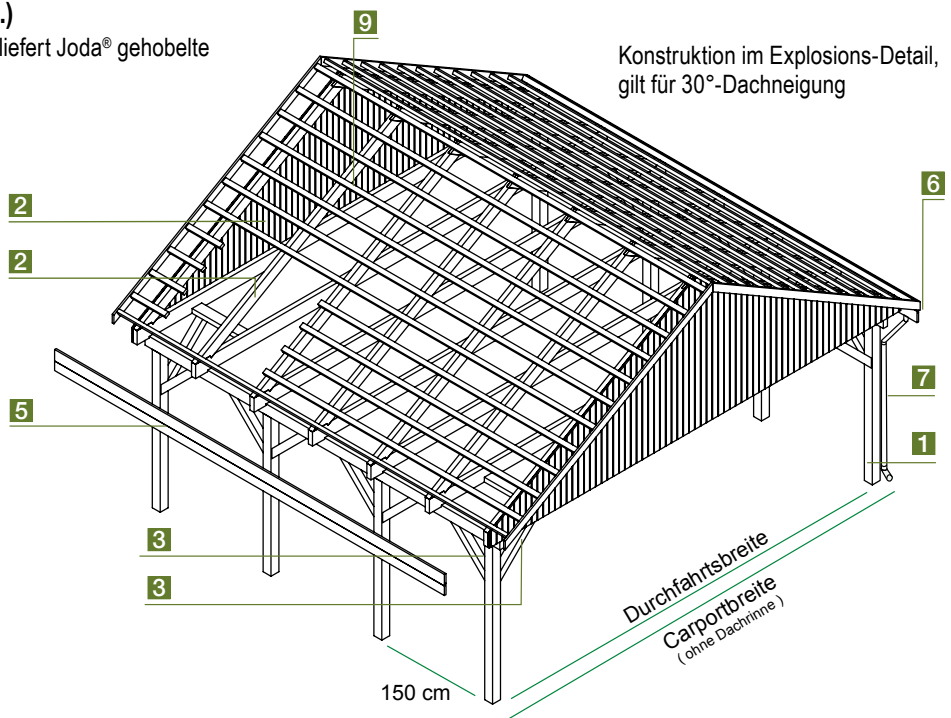

## WEITERES ZUBEHÖR

Finden Sie in den Kapiteln Extras wie Wände, Fachwerke, Pfostenanker, Längs-/Querkopfbänder, Leimholzbögen etc. ab Seite 80, alles rund um das Dach finden Sie ab Seite 84, integrierte Geräteraume ab Seite 62.



### NICHT VERGESSEN!

H-Pfostenanker bzw. CMR oder CMS Stützenfuß (siehe Seite 92), für besonders hohe statische Beanspruchung.

### WEITERE EXTRAS?

Ihr Joda®Fachberater hilft Ihnen gerne weiter. Fachhändler finden Sie auch unter [www.joda.de](http://www.joda.de)

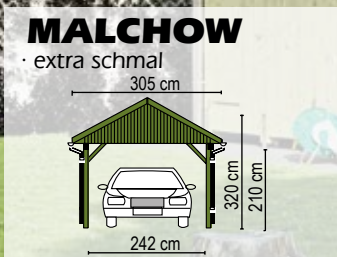

Modell „Malchow L (D), Classic“ mit integriertem Geräteraum Typ 05

### KURZ (K)

573 cm lang

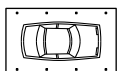

HOLZARTEN	Classic Kiefer KDI	Natur Lärche	Master Fichte-KVH	Perfect Fichte-Leimholz	Select Fichte-Leimholz				
Bedachung	Art.-Nr.	Preis/€	Art.-Nr.	Preis/€	Art.-Nr.	Preis/€	Art.-Nr.	Preis/€	
(D) komplett	89140101	6.299,99	89141102	6.999,99	89141551	6.599,99	89142101	8.699,99	89143101
(O) ohne Dachpfannen u. Entwässerung	89140102	3.099,99	89141104	3.799,99	89141552	3.499,99	89142102	5.599,99	89143102

Carport-Dachfläche: 19,90 m<sup>2</sup>

Preise auf Anfrage

### MITTEL (M)

723 cm lang

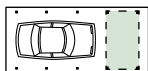

Bedachung	Art.-Nr.	Preis/€	Art.-Nr.	Preis/€	Art.-Nr.	Preis/€	Art.-Nr.	Preis/€	Art.-Nr.	Preis/€
(D) komplett	89140111	7.399,99	89141108	8.299,99	89141554	7.899,99	89142103	10.599,99	89143103	
(O) ohne Dachpfannen u. Entwässerung	89140112	3.799,99	89141210	4.699,99	89141555	4.199,99	89142104	6.899,99	89143104	
Geräteraum T 01 (4,67 m <sup>2</sup> )	89180110	2.499,99	89181102	2.599,99	89182002	2.699,99	89182102	2.899,99	89183102	
Geräteraum T 09 (2,99 m <sup>2</sup> )	89180118	2.099,99	89181134	2.199,99	89182019	2.299,99	89182119	2.499,99	89183119	

Carport-Dachfläche: 25,00 m<sup>2</sup>

Preise auf Anfrage

### LANG (L)

903 cm lang

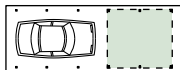

Bedachung	Art.-Nr.	Preis/€	Art.-Nr.	Preis/€	Art.-Nr.	Preis/€	Art.-Nr.	Preis/€	Art.-Nr.	Preis/€
(D) komplett	89140121	8.599,99	89141214	9.799,99	89141557	9.199,99	89142105	12.599,99	89143105	
(O) ohne Dachpfannen u. Entwässerung	89140122	4.399,99	89141216	5.599,99	89141558	4.999,99	89142106	8.399,99	89143106	
Geräteraum T 01 (4,67 m <sup>2</sup> )	89180110	2.499,99	89181102	2.599,99	89182002	2.699,99	89182102	2.899,99	89183102	
Geräteraum T 05 (9,05 m <sup>2</sup> )	89180114	2.999,99	89181118	3.099,99	89182011	3.199,99	89182111	3.499,99	89183111	
Geräteraum T 09 (2,99 m <sup>2</sup> )	89180118	2.099,99	89181134	2.199,99	89182019	2.299,99	89182119	2.499,99	89183119	
Geräteraum T 11 (5,80 m <sup>2</sup> )	89180120	2.599,99	89181138	2.799,99	89182021	2.899,99	89182121	3.099,99	89183121	

Carport-Dachfläche: 31,30 m<sup>2</sup>

   genaue Beschreibung zu den Geräteraumen ab Seite 62

Preise auf Anfrage

Preise auf Anfrage

#### Erläuterung Bedachungsmöglichkeiten:

**D** mit Betondachsteinen (Pfannen Benders Palema-S Benderit ohne Sturmhaken) und Organgblech, Standardfarbe matt, inklusive Firststeine und Rinne



Modell „Meldorf M (D), Classic“ mit integriertem Geräteraum Typ 09

## KURZ (K)

573 cm lang

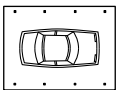

HOLZARTEN	Classic Kiefer KDI	Natur Lärche	Master Fichte-KVH	Perfect Fichte-Leimholz	Select Fichte-Leimholz
<b>Bedachung</b>	Art.-Nr. Preis/€	Art.-Nr. Preis/€	Art.-Nr. Preis/€	Art.-Nr. Preis/€	Art.-Nr. Preis/€
(D) komplett	89140201 6.999,99	89141201 7.699,99	89141601 7.299,99	89142201 9.799,99	89143201
(O) ohne Dachpfannen u. Entwässerung	89140202 3.599,99	89141202 4.399,99	89141602 3.999,99	89142202 6.499,99	89143202

Carport-Dachfläche: 26,50 m<sup>2</sup>

Preise auf Anfrage

## MITTEL (M)

723 cm lang

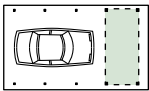

Bedachung	Art.-Nr. Preis/€	Art.-Nr. Preis/€	Art.-Nr. Preis/€	Art.-Nr. Preis/€	Art.-Nr. Preis/€
(D) komplett	89140211 8.199,99	89141205 9.299,99	89141604 8.699,99	89142203 11.999,99	89143203
(O) ohne Dachpfannen u. Entwässerung	89140212 4.499,99	89141206 5.599,99	89141605 4.999,99	89142204 8.409,99	89143204
Geräteraum T 02 (6,23 m <sup>2</sup> )	89180111 2.599,99	89181106 2.799,99	89182004 2.899,99	89182104 3.099,99	89183104
Geräteraum T 09 (2,99 m <sup>2</sup> )	89180118 2.099,99	89181134 2.199,99	89182019 2.299,99	89182119 2.499,99	89183119

Carport-Dachfläche: 33,40 m<sup>2</sup>

Preise auf Anfrage

## LANG (L)

903 cm lang

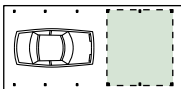

Bedachung	Art.-Nr. Preis/€	Art.-Nr. Preis/€	Art.-Nr. Preis/€	Art.-Nr. Preis/€	Art.-Nr. Preis/€
(D) komplett	89140221 9.699,99	89141208 10.999,99	89141607 10.399,99	89142205 14.499,99	89143205
(O) ohne Dachpfannen u. Entwässerung	89140222 5.299,99	89141209 6.699,99	89141608 5.999,99	89142206 10.199,99	89143206
Geräteraum T 02 (6,23 m <sup>2</sup> )	89180111 2.599,99	89181106 2.799,99	89182004 2.899,99	89182104 3.099,99	89183104
Geräteraum T 06 (12,06 m <sup>2</sup> )	89180115 3.109,99	89181122 3.299,99	89182013 3.409,99	89182113 3.699,99	89183113
Geräteraum T 09 (2,99 m <sup>2</sup> )	89180118 2.099,99	89181134 2.199,99	89182019 2.299,99	89182119 2.499,99	89183119
Geräteraum T 11 (5,80 m <sup>2</sup> )	89180120 2.599,99	89181138 2.799,99	89182021 2.899,99	89182121 3.099,99	89183121

Carport-Dachfläche: 41,70 m<sup>2</sup>

  genaue Beschreibung zu den Geräteraumen ab Seite 62

Preise auf Anfrage

Preise auf Anfrage

Alle Preise ohne Geräteraume. Weitere Informationen zu den unterschiedlichen Bedachungsmöglichkeiten finden Sie ab Seite 10. Carport-Planer: siehe ab Seite 12.

**O** ohne Bedachung und ohne Rinne. Lattung wird mitgeliefert.

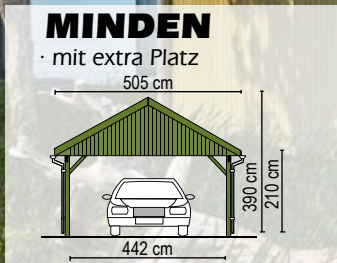

Modell „Minden L (D), Classic“, mit integriertem Geräteraum Typ 07 – Gestaltungsbeispiel

**KURZ (K)**

573 cm lang

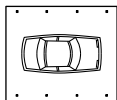

HOLZARTEN	Classic Kiefer KDI	Natur Lärche	Master Fichte-KVH	Perfect Fichte-Leimholz	Select Fichte-Leimholz
<b>Bedachung</b>	Art.-Nr. Preis/€	Art.-Nr. Preis/€	Art.-Nr. Preis/€	Art.-Nr. Preis/€	Art.-Nr. Preis/€
(D) komplett	89140301 7.799,99	89141302 8.699,99	89141651 8.199,99	89142301 11.199,99	89143301
(O) ohne Dachpfannen u. Entwässerung	89140302 4.199,99	89141304 5.099,99	89141652 4.599,99	89142302 7.599,99	89143302

Carport-Dachfläche: 33,10 m<sup>2</sup>

Preise auf Anfrage

**MITTEL (M)**

723 cm lang

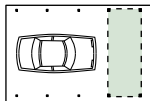

Bedachung	Art.-Nr. Preis/€	Art.-Nr. Preis/€	Art.-Nr. Preis/€	Art.-Nr. Preis/€	Art.-Nr. Preis/€
(D) komplett	89140311 9.399,99	89141308 10.699,99	89141654 9.999,99	89142303 12.999,99	89143303
(O) ohne Dachpfannen u. Entwässerung	89140312 5.009,99	89141310 6.299,99	89141655 5.699,99	89142304 9.699,99	89143304
Geräteraum T 03 (7,96 m <sup>2</sup> )	89180112 3.099,99	89181110 3.299,99	89182007 3.409,99	89182107 3.799,99	89183107
Geräteraum T 09 (2,99 m <sup>2</sup> )	89180118 2.099,99	89181134 2.199,99	89182019 2.299,99	89182119 2.499,99	89183119
Geräteraum T 10 (5,80 m <sup>2</sup> )	89180119 2.699,99	89181136 2.799,99	89182020 2.899,99	89182120 3.199,99	89183120

Carport-Dachfläche: 41,80 m<sup>2</sup>

Preise auf Anfrage

**LANG (L)**

903 cm lang

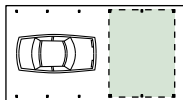

Bedachung	Art.-Nr. Preis/€	Art.-Nr. Preis/€	Art.-Nr. Preis/€	Art.-Nr. Preis/€	Art.-Nr. Preis/€
(D) komplett	89140321 10.699,99	89141314 12.299,99	89141657 11.499,99	89142305 16.399,99	89143305
(O) ohne Dachpfannen u. Entwässerung	89140322 5.999,99	89141316 7.599,99	89141658 6.799,99	89142306 11.699,99	89143306
Geräteraum T 03 (7,96 m <sup>2</sup> )	89180112 3.099,99	89181110 3.299,99	89182007 3.409,99	89182107 3.799,99	89183107
Geräteraum T 07 (15,41 m <sup>2</sup> )	89180116 3.699,99	89181126 3.799,99	89182015 3.999,99	89182115 4.399,99	89183115
Geräteraum T 09 (2,99 m <sup>2</sup> )	89180118 2.099,99	89181134 2.199,99	89182019 2.299,99	89182119 2.499,99	89183119
Geräteraum T 10 (5,80 m <sup>2</sup> )	89180119 2.699,99	89181136 2.799,99	89182020 2.899,99	89182120 3.199,99	89183120
Geräteraum T 11 (5,80 m <sup>2</sup> )	89180120 2.599,99	89181138 2.799,99	89182021 2.899,99	89182121 3.099,99	89183121

Carport-Dachfläche: 52,10 m<sup>2</sup>

genaue Beschreibung zu den Geräteraumen ab Seite 62

Preise auf Anfrage

Preise auf Anfrage

**Erläuterung Bedachungsmöglichkeiten:**

**D** mit Betondachsteinen (Pfannen Benders Palema-S Benderit ohne Sturmhaken) und Organgblech, Standardfarbe matt, inklusive Firststeine und Rinne

**MIT STARKEN  
PFOSTEN  
135 x 135 mm**

## MÖLLN

mit viel Parkraum für Zwei

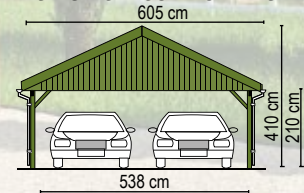

Modell „Mölln MD“, Natur-Serie mit Geräteraum Typ 10 – Gestaltungsbeispiel

### KURZ (K)

573 cm lang

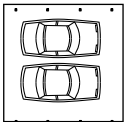

HOLZARTEN	Classic Kiefer KDI	Natur Lärche	Master Fichte-KVH	Perfect Fichte-Leimholz	Select Fichte-Leimholz
<b>Bedachung</b>	Art.-Nr. Preis/€	Art.-Nr. Preis/€	Art.-Nr. Preis/€	Art.-Nr. Preis/€	Art.-Nr. Preis/€
(D) komplett	89140401 8.999,99	89141402 9.999,99	89141751 9.499,99	89142401 13.599,99	89143401
(O) ohne Dachpfannen u. Entwässerung	89140402 5.199,99	89141404 6.399,99	89141752 5.799,99	89142402 9.899,99	89143402

Carport-Dachfläche: 39,70 m<sup>2</sup>

Preise  
auf Anfrage

### MITTEL (M)

723 cm lang

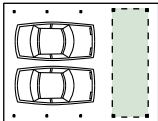

Bedachung	Art.-Nr. Preis/€	Art.-Nr. Preis/€	Art.-Nr. Preis/€	Art.-Nr. Preis/€	Art.-Nr. Preis/€
(D) komplett	89140411 10.499,99	89141408 11.999,99	89141753 11.299,99	89142403 16.399,99	89143403
(O) ohne Dachpfannen u. Entwässerung	89140412 6.099,99	89141410 7.699,99	89141754 6.899,99	89142404 11.899,99	89143404
Geräteraum T 04 (9,69 m <sup>2</sup> )	89180113 3.299,99	89181114 3.499,99	89182009 3.699,99	89182109 3.999,99	89183109
Geräteraum T 09 (2,99 m <sup>2</sup> )	89180118 2.099,99	89181134 2.199,99	89182019 2.299,99	89182119 2.499,99	89183119
Geräteraum T 10 (5,80 m <sup>2</sup> )	89180119 2.699,99	89181136 2.799,99	89182020 2.899,99	89182120 3.199,99	89183120

Carport-Dachfläche: 50,10 m<sup>2</sup>

Preise  
auf Anfrage

### LANG (L)

903 cm lang

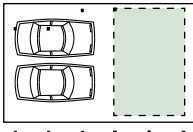

Bedachung	Art.-Nr. Preis/€	Art.-Nr. Preis/€	Art.-Nr. Preis/€	Art.-Nr. Preis/€	Art.-Nr. Preis/€
(D) komplett	89140421 11.999,99	89141414 13.999,99	89141755 12.999,99	89142405 18.999,99	89143405
(O) ohne Dachpfannen u. Entwässerung	89140422 7.099,99	89141416 8.999,99	89141756 8.099,99	89142406 14.099,99	89143406
Geräteraum T 04 (9,69 m <sup>2</sup> )	89180113 3.299,99	89181114 3.499,99	89182009 3.699,99	89182109 3.999,99	89183109
Geräteraum T 08 (18,76 m <sup>2</sup> )	89180117 3.899,99	89181130 3.999,99	89182017 4.199,99	89182117 4.599,99	89183117
Geräteraum T 09 (2,99 m <sup>2</sup> )	89180118 2.099,99	89181134 2.199,99	89182019 2.299,99	89182119 2.499,99	89183119
Geräteraum T 10 (5,80 m <sup>2</sup> )	89180119 2.699,99	89181136 2.799,99	89182020 2.899,99	89182120 3.199,99	89183120
Geräteraum T 12 (11,20 m <sup>2</sup> )	89180121 3.199,99	89181140 3.339,99	89182022 3.499,99	89182122 3.899,99	89183122

Carport-Dachfläche: 62,60 m<sup>2</sup>

genaue Beschreibung zu den Geräteräumen ab Seite 62

Preise  
auf Anfrage

Preise  
auf Anfrage

Alle Preise ohne Geräteräume. Weitere Informationen zu den unterschiedlichen Bedachungsmöglichkeiten finden Sie ab Seite 10. Carport-Planer: siehe ab Seite 12.

**O** ohne Bedachung und ohne Rinne. Lattung wird mitgeliefert

## DAS JODA® WALMDACH CARPORT MIT 22°-DACHNEIGUNG



Diese freitragenden Joda® Carport-Modelle präsentieren sich ganz selbstverständlich im ursprünglichen Landhausstil – ein „Import“ aus dem Schwarzwald. Typisch für die Form: Alle Dachseiten sind geneigt. Die Hauptdachneigung von 22° wird kombiniert mit einem 34° formprägenden Walm.

### EXTRAS? MACHEN WIR!

Auf Anfrage gerne möglich: Gestalten Sie Ihr Dach mit unterschiedlichen Farben und Bedachungsarten, z. B. Schindeln. Auch eine schöne Gestaltungsidee: Dachrinnen aus beschichtetem Stahl, Zink oder Kupfer (auf Anfrage). Joda® baut Ihr Carport!

### ABSTELLRAUM & CO

Ob mit großer Kammer oder elegantem Leimholzbogen: Gestalten Sie Ihr Carport individuell.

### WICHTIG!

Für alle unsere Walmdach-Carports gilt ein Pfostenabstand von 150 cm.

Der dazu empfohlene H-Pfostenträger misst 8 x 80 x 800 mm (bei offener Variante). Den Lieferumfang eines Komplettbausatzes finden Sie auf der rechten Seite.



*Alle Maße in diesem Kapitel sind ca.-Angaben.*

*Für alle Abb. gilt: Zubehör und Deko nicht im Lieferumfang enthalten.*

HAUPTDACH  
**22°**  
DACHNEIGUNG





**LIEFERUMFANG**

Konstruktion mit 22° Walmdach

**1 Pfosten**

gehobelt und gefast, 115 x 115\* x 2.100 mm, Abstand 150 cm. Ergänzende H-Pfostenanker (8 x 80 x 800 mm)

\* Für das Carport-Modell „Keitum“ gilt: 135 x 135 x 2.100 mm.

**2 Dachgebinde mit Fersenversatz**

zimmermannsmäßig abgebundenes Walmdach mit 22° Hauptdach- und 34° Walmneigung. Alle Pfetten, Sparren und Schiffer sind passgenau vorgefertigt

**3 Kopfbänder**

Prägnant: massive Längs- und Querkopfbänder sowie Wechsel geben extra Halt. Auch hier gilt: einfache Montage dank vorgefertigter Hölzer

**4 Windverband**

zur Aussteifung in der Diagonalen liefert Joda® gehobelte Bretter mit (24 x 95 mm)

**5 Stirnbretter**

auch die seitlichen Stirnbretter sorgen für eine gute Optik

**6 7 Rinne, Fallrohr**

umlaufend eine braune 8-teilige/ 100 mm PVC-Halbrund-Regenrinne (gilt für die Bedachungsart D). Der Wasserablauf erfolgt über ein Fallrohr, Entwässerung bis Oberkante Erdreich bzw. Pflasterfläche

**8 Zubehörpaket**

und Montageanleitung

**9 Betondachstein**

ohne Abbildung: Standard am Dach sind die Betondachsteine Benders Palema-S Benderit (ohne Sturmhaken). Dazu: Walmglocken, Firststeine und Gratsteine

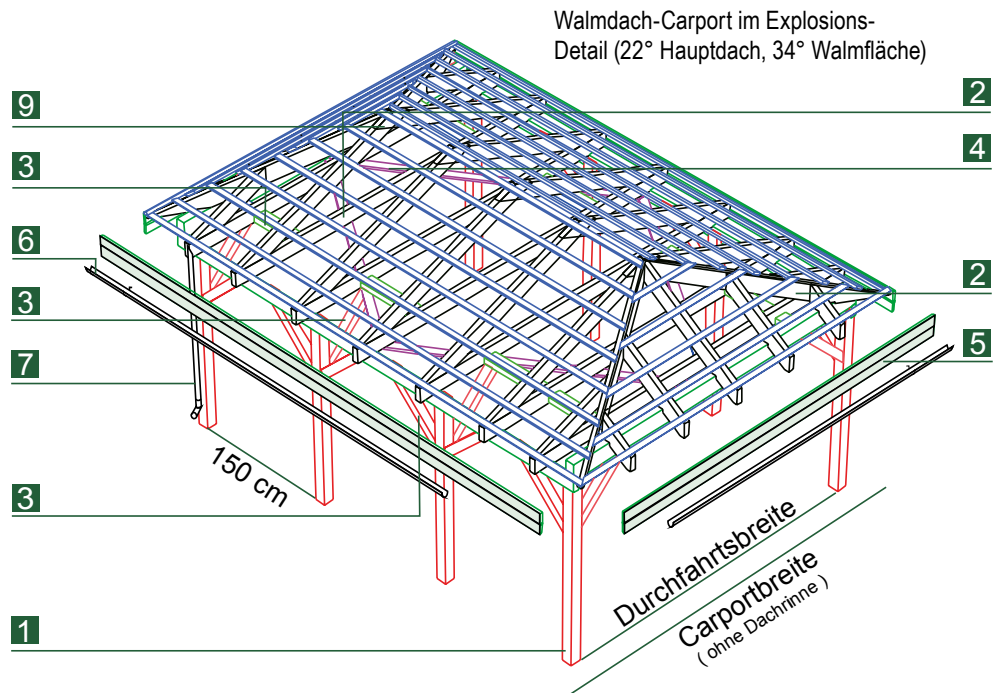

**WEITERES ZUBEHÖR**

Finden Sie in den Kapiteln **Extras** wie **Wände, Fachwerke, Pfostenanker, Längs-/Querkopfbänder, Leimholzbögen** etc. ab Seite 80, **alles rund um das Dach** finden Sie ab Seite 84, **integrierte Geräteräume** ab Seite 62.



**NICHT VERGESSEN!**

H-Pfostenanker bzw. CMR oder CMS Stützenfuß (siehe Seite 92), für besonders hohe statische Beanspruchung.

**WEITERE EXTRAS?**

Ihr Joda®Fachberater hilft Ihnen gerne weiter. Fachhändler finden Sie auch unter [www.joda.de](http://www.joda.de)



Modell „Kappeln L (D), Select“ mit Geräteraum Typ 05. Abbildung zeigt Sonderausstattung – Gestaltungsbeispiel

### KURZ (K)

573 cm lang

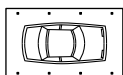

HOLZARTEN	Classic Kiefer KDI		Natur Lärche		Master Fichte-KVH		Perfect Fichte-Leimholz		Select Fichte-Leimholz	
Bedachung	Art.-Nr.	Preis/€	Art.-Nr.	Preis/€	Art.-Nr.	Preis/€	Art.-Nr.	Preis/€	Art.-Nr.	Preis/€
(D) komplett	89165701	8.299,99	89165721	9.999,99	89165741	9.399,99	89165761	12.399,99	89165781	
(O) ohne Dachpfannen u. Entwässerung	89165702	2.999,99	89165722	3.999,99	89165742	3.499,99	89165762	6.009,99	89165782	

Carport-Dachfläche: 18,66 m<sup>2</sup>

Preise auf Anfrage

### MITTEL (M)

723 cm lang

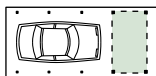

Bedachung	Art.-Nr.	Preis/€	Art.-Nr.	Preis/€	Art.-Nr.	Preis/€	Art.-Nr.	Preis/€	Art.-Nr.	Preis/€
(D) komplett	89165703	9.199,99	89165723	10.999,99	89165743	10.399,99	89165763	13.799,99	89165783	
(O) ohne Dachpfannen u. Entwässerung	89165704	3.699,99	89165724	5.199,99	89165744	4.599,99	89165764	7.999,99	89165784	
Geräteraum T 01 (4,67 m <sup>2</sup> )	89180110	2.499,99	89181102	2.599,99	89182002	2.699,99	89182102	2.899,99	89183102	
Geräteraum T 09 (2,99 m <sup>2</sup> )	89180118	2.099,99	89181134	2.199,99	89182019	2.299,99	89182119	2.499,99	89183119	

Carport-Dachfläche: 23,52 m<sup>2</sup>

Preise auf Anfrage

### LANG (L)

903 cm lang

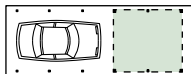

Bedachung	Art.-Nr.	Preis/€	Art.-Nr.	Preis/€	Art.-Nr.	Preis/€	Art.-Nr.	Preis/€	Art.-Nr.	Preis/€
(D) komplett	89165705	10.499,99	89165725	12.499,99	89165745	11.899,99	89165765	15.899,99	89165785	
(O) ohne Dachpfannen u. Entwässerung	89165706	4.399,99	89165726	6.199,99	89165746	5.499,99	89165766	9.699,99	89165786	
Geräteraum T 01 (4,67 m <sup>2</sup> )	89180110	2.499,99	89181102	2.599,99	89182002	2.699,99	89182102	2.899,99	89183102	
Geräteraum T 05 (9,05 m <sup>2</sup> )	89180114	2.999,99	89181118	3.099,99	89182011	3.199,99	89182111	3.499,99	89183111	
Geräteraum T 09 (2,99 m <sup>2</sup> )	89180118	2.099,99	89181134	2.199,99	89182019	2.299,99	89182119	2.499,99	89183119	
Geräteraum T 11 (5,80 m <sup>2</sup> )	89180120	2.599,99	89181138	2.799,99	89182021	2.899,99	89182121	3.099,99	89183121	

Carport-Dachfläche: 29,34 m<sup>2</sup>

   genaue Beschreibung zu den Geräteraumen ab Seite 62

Preise auf Anfrage

Preise auf Anfrage

#### Erläuterung Bedachungsmöglichkeiten:

- D** mit Betondachsteinen (Pfannen Benders Palema-S Benderit ohne Sturmhaken), Standardfarbe matt, inkl. Firststeine, Walmglocken und Gratsteine. Rinne und Lattung wird mitgeliefert

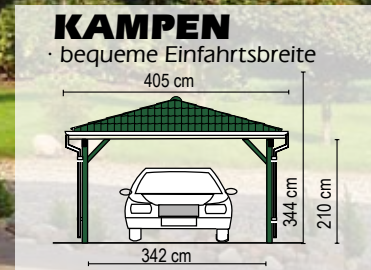

Modell „Kampen K (D), Natur“. Abbildung zeigt Sonderausstattung, Leimholz-Einfahrtsbogen und Wandelemente – Gestaltungsbeispiel

**KURZ (K)**

573 cm lang

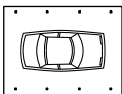

HOLZARTEN	Classic Kiefer KDI	Natur Lärche	Master Fichte-KVH	Perfect Fichte-Leimholz	Select Fichte-Leimholz
<b>Bedachung</b>	Art.-Nr. Preis/€	Art.-Nr. Preis/€	Art.-Nr. Preis/€	Art.-Nr. Preis/€	Art.-Nr. Preis/€
(D) komplett	89160101 8.599,99	89160201 9.699,99	89160601 9.199,99	89160401 12.399,99	89160501
(O) ohne Dachpfannen u. Entwässerung	89160102 3.499,99	89160202 4.899,99	89160602 4.399,99	89160402 7.799,99	89160502

Carport-Dachfläche: 25,14 m<sup>2</sup>

Preise auf Anfrage

**MITTEL (M)**

723 cm lang

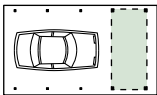

(D) komplett	89160111 9.499,99	89160211 10.899,99	89160603 10.199,99	89160403 13.999,99	89160503
(O) ohne Dachpfannen u. Entwässerung	89160112 4.299,99	89160212 5.699,90	89160604 4.999,99	89160404 8.999,99	89160504
Geräteraum T 02 (6,23 m <sup>2</sup> )	89180111 2.599,99	89181106 2.799,99	89182004 2.899,99	89182104 3.099,99	89183104
Geräteraum T 09 (2,99 m <sup>2</sup> )	89180118 2.099,99	89181134 2.199,99	89182019 2.299,99	89182119 2.499,99	89183119

Carport-Dachfläche: 31,60 m<sup>2</sup>

Preise auf Anfrage

**LANG (L)**

903 cm lang

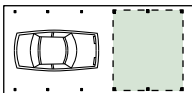

(D) komplett	89160121 10.999,99	89160221 12.699,99	89160605 11.899,99	89160405 16.399,99	89160505
(O) ohne Dachpfannen u. Entwässerung	89160122 4.799,99	89160222 6.399,99	89160606 5.599,99	89160406 10.109,99	89160506
Geräteraum T 02 (6,23 m <sup>2</sup> )	89180111 2.599,99	89181106 2.799,99	89182004 2.899,99	89182104 3.099,99	89183104
Geräteraum T 06 (12,06 m <sup>2</sup> )	89180115 3.109,99	89181122 3.299,99	89182013 3.409,99	89182113 3.699,99	89183113
Geräteraum T 09 (2,99 m <sup>2</sup> )	89180118 2.099,99	89181134 2.199,99	89182019 2.299,99	89182119 2.499,99	89183119
Geräteraum T 11 (5,80 m <sup>2</sup> )	89180120 2.599,99	89181138 2.799,99	89182021 2.899,99	89182121 3.099,99	89183121

Carport-Dachfläche: 39,38 m<sup>2</sup>

■ Genaue Beschreibung zu den Geräteraum ab Seite 62

Preise auf Anfrage

Preise auf Anfrage

Alle Preise ohne Geräteraume. Weitere Informationen zu den unterschiedlichen Bedachungsmöglichkeiten finden Sie ab Seite 10. Carport-Planer: siehe ab Seite 12.

**O** ohne Bedachung und ohne Rinne. Lattung wird mitgeliefert

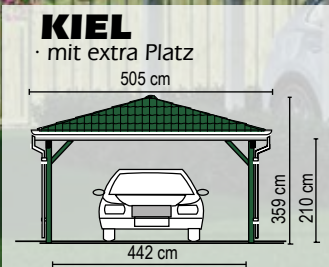

Modell „Kiel M (D), Master“ mit Geräteraum Typ 09 und bauseitiger Zinkrinne

**KURZ (K)**  
573 cm lang

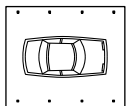

HOLZARTEN	Classic Kiefer KDI	Natur Lärche	Master Fichte-KVH	Perfect Fichte-Leimholz	Select Fichte-Leimholz
<b>Bedachung</b>	Art.-Nr. Preis/€	Art.-Nr. Preis/€	Art.-Nr. Preis/€	Art.-Nr. Preis/€	Art.-Nr. Preis/€
(D) komplett	89165801 8.899,99	89165821 10.179,99	89165841 9.599,99	89165861 13.299,99	89165881
(O) ohne Dachpfannen u. Entwässerung	89165802 3.999,99	89165822 5.199,99	89165842 4.509,99	89165862 8.219,99	89165882

Carport-Dachfläche: 31,62 m<sup>2</sup>

Preise auf Anfrage

**MITTEL (M)**  
723 cm lang

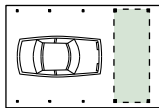

Bedachung	Art.-Nr. Preis/€	Art.-Nr. Preis/€	Art.-Nr. Preis/€	Art.-Nr. Preis/€	Art.-Nr. Preis/€
(D) komplett	89165803 9.999,99	89165823 11.799,99	89165843 10.999,99	89165863 15.599,99	89165883
(O) ohne Dachpfannen u. Entwässerung	89165804 4.699,99	89165824 6.299,99	89165844 5.599,99	89165864 10.199,99	89165884
Geräteraum T 03 (7,96 m <sup>2</sup> )	89180112 3.099,99	89181110 3.299,99	89182007 3.409,99	89182107 3.799,99	89183107
Geräteraum T 09 (2,99 m <sup>2</sup> )	89180118 2.099,99	89181134 2.199,99	89182019 2.299,99	89182119 2.499,99	89183119
Geräteraum T 10 (5,80 m <sup>2</sup> )	89180119 2.699,99	89181136 2.799,99	89182020 2.899,99	89182120 3.199,99	89183120

Carport-Dachfläche: 39,70 m<sup>2</sup>

Preise auf Anfrage

**LANG (L)**  
903 cm lang

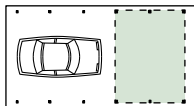

Bedachung	Art.-Nr. Preis/€	Art.-Nr. Preis/€	Art.-Nr. Preis/€	Art.-Nr. Preis/€	Art.-Nr. Preis/€
(D) komplett	89165805 11.499,99	89165825 13.299,99	89165845 12.499,99	89165865 17.699,99	89165885
(O) ohne Dachpfannen u. Entwässerung	89165806 6.799,99	89165826 8.499,99	89165846 7.499,99	89165866 8.899,99	89165886
Geräteraum T 03 (7,96 m <sup>2</sup> )	89180112 3.099,99	89181110 3.299,99	89182007 3.409,99	89182107 3.799,99	89183107
Geräteraum T 07 (15,41 m <sup>2</sup> )	89180116 3.699,99	89181126 3.799,99	89182015 3.999,99	89182115 4.399,99	89183115
Geräteraum T 09 (2,99 m <sup>2</sup> )	89180118 2.099,99	89181134 2.199,99	89182019 2.299,99	89182119 2.499,99	89183119
Geräteraum T 10 (5,80 m <sup>2</sup> )	89180119 2.699,99	89181136 2.799,99	89182020 2.899,99	89182120 3.199,99	89183120
Geräteraum T 11 (5,80 m <sup>2</sup> )	89180120 2.599,99	89181138 2.799,99	89182021 2.899,99	89182121 3.099,99	89183121

Carport-Dachfläche: 49,42 m<sup>2</sup>

   genaue Beschreibung zu den Geräteraumen ab Seite 62

Preise auf Anfrage

Preise auf Anfrage

**Erläuterung Bedachungsmöglichkeiten:**

- D** mit Betondachsteinen (Pfannen Benders Palema-S Benderit ohne Sturmhaken), Standardfarbe matt, inkl. Firststeine, Walmglocken und Gratsteine. Rinne und Lattung wird mitgeliefert

MIT STARKEN  
PFOSTEN  
135 x 135 mm

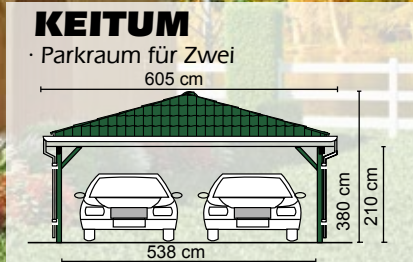

Modell „Keitum L(D), Natur“ mit integriertem Geräteraum Typ 08 und bauseitiger Zinkrinne

**KURZ (K)**

573 cm lang

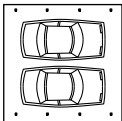

HOLZARTEN	Classic Kiefer KDI	Natur Lärche	Master Fichte-KVH	Perfect Fichte-Leimholz	Select Fichte-Leimholz
<b>Bedachung</b>	Art.-Nr. Preis/€	Art.-Nr. Preis/€	Art.-Nr. Preis/€	Art.-Nr. Preis/€	Art.-Nr. Preis/€
(D) komplett	89165101 10.699,99	89165201 12.599,90	89165601 11.699,99	89165401 16.899,99	89165501
(O) ohne Dachpfannen u. Entwässerung	89165102 4.899,99	89165202 6.799,99	89165602 5.899,99	89165402 11.099,99	89165502

Carport-Dachfläche: 39,70 m<sup>2</sup>

Preise auf Anfrage

**MITTEL (M)**

723 cm lang

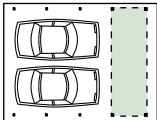

Bedachung	Art.-Nr. Preis/€	Art.-Nr. Preis/€	Art.-Nr. Preis/€	Art.-Nr. Preis/€	Art.-Nr. Preis/€
(D) komplett	89165111 12.599,99	89165211 14.999,99	89165603 13.899,99	89165403 20.499,99	89165503
(O) ohne Dachpfannen u. Entwässerung	89165112 6.009,99	89165212 8.399,99	89165604 7.299,99	89165404 13.699,99	89165504
Geräteraum T 04 (9,69 m <sup>2</sup> )	89180113 3.299,99	89181114 3.499,99	89182009 3.699,99	89182109 3.999,99	89183109
Geräteraum T 09 (2,99 m <sup>2</sup> )	89180118 2.099,99	89181134 2.199,99	89182019 2.299,99	89182119 2.499,99	89183119
Geräteraum T 10 (5,80 m <sup>2</sup> )	89180119 2.699,99	89181136 2.799,99	89182020 2.899,99	89182120 3.199,99	89183120

Carport-Dachfläche: 50,10 m<sup>2</sup>

Preise auf Anfrage

**LANG (L)**

903 cm lang

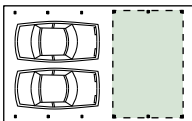

Bedachung	Art.-Nr. Preis/€	Art.-Nr. Preis/€	Art.-Nr. Preis/€	Art.-Nr. Preis/€	Art.-Nr. Preis/€
(D) komplett	89165121 13.899,99	89165221 16.299,99	89165605 15.199,99	89165405 21.699,99	89165505
(O) ohne Dachpfannen u. Entwässerung	89165122 6.999,99	89165222 9.399,99	89165606 8.299,99	89165406 14.799,99	89165506
Geräteraum T 04 (9,69 m <sup>2</sup> )	89180113 3.299,99	89181114 3.499,99	89182009 3.699,99	89182109 3.999,99	89183109
Geräteraum T 08 (18,76 m <sup>2</sup> )	89180117 3.899,99	89181130 3.999,99	89182017 4.199,99	89182117 4.599,99	89183117
Geräteraum T 09 (2,99 m <sup>2</sup> )	89180118 2.099,99	89181134 2.199,99	89182019 2.299,99	89182119 2.499,99	89183119
Geräteraum T 10 (5,80 m <sup>2</sup> )	89180119 2.699,99	89181136 2.799,99	89182020 2.899,99	89182120 3.199,99	89183120
Geräteraum T 12 (11,20 m <sup>2</sup> )	89180121 3.199,99	89181140 3.339,99	89182022 3.499,99	89182122 3.899,99	89183122

Carport-Dachfläche: 62,60 m<sup>2</sup>

genaue Beschreibung zu den Geräteraumen ab Seite 62

Preise auf Anfrage

Preise auf Anfrage

Alle Preise ohne Geräteraume. Weitere Informationen zu den unterschiedlichen Bedachungsmöglichkeiten finden Sie ab Seite 10. Carport-Planer: siehe ab Seite 12.

**O** ohne Bedachung und ohne Rinne. Lattung wird mitgeliefert

## DAS JODA® CITY CARPORT

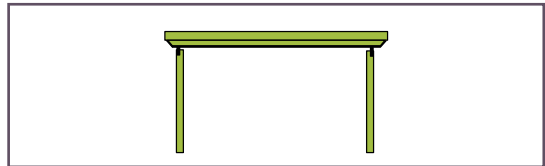

Die schlichte, geradlinige Form dieser Flachdach-Konstruktion wird durch eine 1-teilige Blende hervorgehoben. Ein wartungsfreies EPDM-Foliendach und die Holzausführung Master Fichte KVH/NSI Konstruktionsvollholz unterstreicht die Qualität dieser Carport-Konstruktionen. Der integrierte Abstellraum mit einer klassischen zeitlosen Boden-Deckelschalung bietet viel Spielraum zur Gestaltung.

### EXTRAS? MACHEN WIR!

Auf Anfrage gerne möglich: Gestalten Sie Ihr Dach mit unterschiedlichen Farben und Bedachungsarten, z. B. Schindeln. Auch eine schöne Gestaltungsidee: Dachrinnen aus beschichtetem Stahl, Zink oder Kupfer (auf Anfrage). Joda® baut Ihr Carport!

### ABSTELLRAUM & CO

Ob mit großer Kammer oder elegantem Leimholzbogen: Gestalten Sie Ihr Carport individuell.

### WICHTIG!

Für alle unsere Walm-dach-Carports gilt ein Pfostenabstand von 150 cm.

Der dazu empfohlene H-Pfostenträger misst 8 x 80 x 800 mm (bei offener Variante). Den Lieferumfang eines Komplettbausatzes finden Sie auf der rechten Seite.

*Alle Maße in diesem Kapitel sind ca.-Angaben.*

*Für alle Abb. gilt: Zubehör und Deko nicht im Lieferumfang enthalten.*



## LIEFERUMFANG

Konstruktion mit

### 1 Pfosten

gehobelt und gefast, 115 x 115 x 2.000 mm, Abstand 150 cm. Ergänzende H-Pfostenanker (8 x 80 x 800 mm) finden

### 2 Sattelbalken und Pfetten

größt­zügig dimensioniert, massive Sattelbalken und Pfetten. Für eine einfache Montage sind die Pfosten und Pfetten bereits ausgeklinkt.

### 3 Kopfbänder

Prägnant: massive Längs- und Querkopfbänder sowie Wechsel geben extra Halt. Auch hier gilt: einfache Montage dank vorgefertigter Hölzer

### 4 Windverband (nicht abgebildet)

zur Aussteifung in der Diagonalen liefert Joda® gehobelte Bretter mit (24 x 95 mm)

### 5 Holzblende

umlaufende Holzblende – sie besteht aus je zwei Stirnbretter pro Seite.

### 6 7 Foliendach

Massivholzdach aus ca. 22,5 mm starken Nut- und Federbretter (Fasebretter) plus Aufankerung und Ausgleichsleiste bilden die Basis für die wartungsfreie EPDM-Folie inkl. Kleber.

### 8 Ablauf/ Fallrohr

integrierter Foliendach-Ablauf, PVC-Fallrohr, Material PVC-Braun, Entwässerung bis Oberkante Erdoberfläche bzw. Pflasterfläche

### 9 Zubehörpaket

und Montageanleitung

### 10 Geräteraum

Boden-Deckelschalung 18 x 145 mm auf massiver Rahmen-Unter­konstruktion (Material liegt lose zur bauseitigen Montage bei) 1x Kunststoff Nebeneingangstür (Standard)

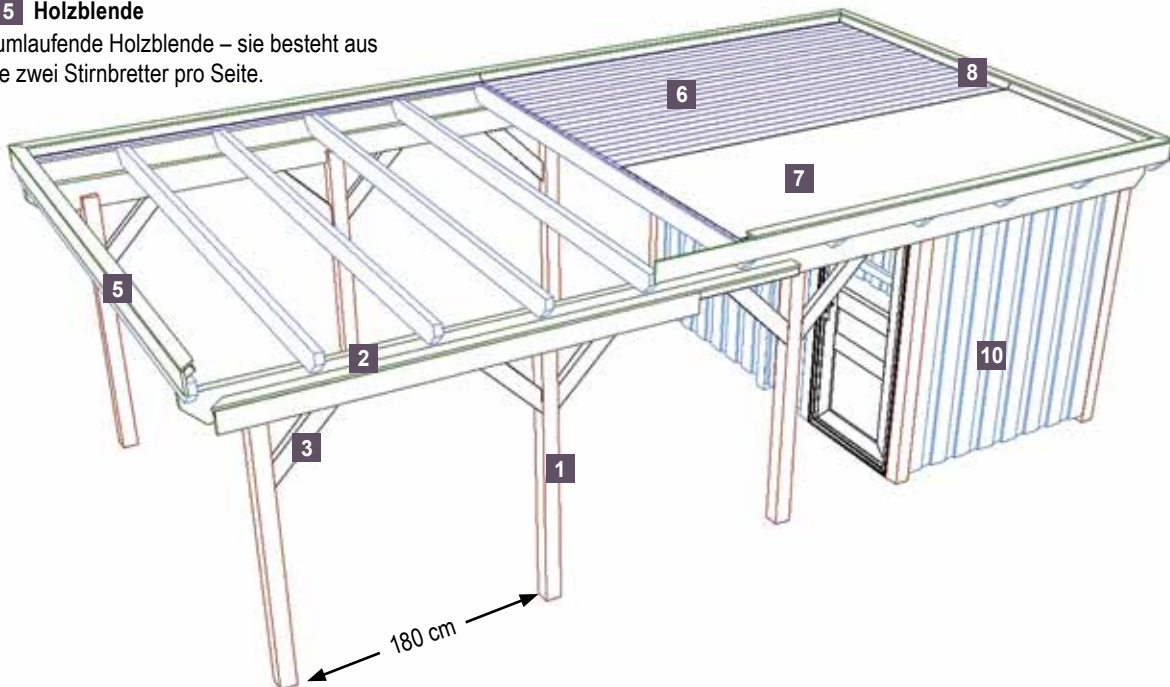

## WEITERES ZUBEHÖR

Finden Sie in den Kapiteln **Extras** wie **Wände, Fachwerke, Pfostenanker, Längs-/Querkopfbänder, Leimholzbögen** etc. ab Seite 80, **alles rund um das Dach** finden Sie ab Seite 84, **integrierte Geräteraume** ab Seite 62.



### NICHT VERGESSEN!

H-Pfostenanker bzw. CMR oder CMS Stützenfuß (siehe Seite 92), für besonders hohe statische Beanspruchung.

### WEITERE EXTRAS?

Ihr Joda®-Fachberater hilft Ihnen gerne weiter. Fachhändler finden Sie auch unter [www.joda.de](http://www.joda.de)



## CITY CARPORT

- für geringen Platzbedarf

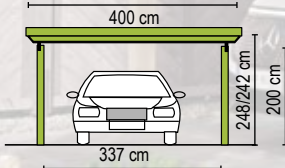

Modell „City - Carport 1“

HOLZARTEN	Master Fichte-KVH	
Bedachung	Art.-Nr.	Preis/€
(F) Foliendach	89170049	5.399,99

## KURZ (K)

560 cm lang

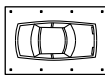

City Carport 1  
4,00 x 5,60 m

## LANG (G)

750 cm lang

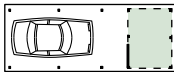

City Carport 2  
4,00 x 7,50 m

HOLZARTEN	Master Fichte-KVH	
Bedachung	Art.-Nr.	Preis/€
(F) Foliendach	89170050	6.199,99
Geräteraum (3,60 x 2,03 m, mit 1x Rahmentür und 1x Lichtband)	89170053	1.599,99

■ genaue Beschreibung zu den Geräteraumen ab Seite 62

Modell „City - Carport 2“ bauseits farbbehandelt



### Erläuterung Bedachungsmöglichkeiten:

- F** wartungsfreies Foliendach mit begehbare EPDM-Folie (1,5 mm stark), Faserbrettern (22,5 mm) und Foliendachablauf. Diese Variante empfehlen wir bei geschlossenen Carports





Modell „City -Carport 3“

**KURZ (K)**  
560 cm lang

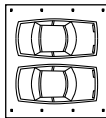

City Carport 3  
6,00 x 5,60 m

HOLZARTEN	Master Fichte-KVH	
Bedachung	Art.-Nr.	Preis/€
(F) Foliendach	89170051	6.299,99

**LANG (G)**  
750 cm lang

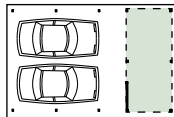

City Carport 4  
6,00 x 7,50 m

HOLZARTEN	Master Fichte-KVH	
Bedachung	Art.-Nr.	Preis/€
(F) Foliendach	89170052	6.999,99
Geräteraum (5,60 x 2,03 m, mit 1x Rahmentür und 1x Lichtband)	89170054	1.799,99

■ genaue Beschreibung zu den Geräteräumen ab Seite 62

Modell „City -Carport 4“



Alle Preise ohne Geräteräume. Weitere Informationen zu den unterschiedlichen Bedachungsmöglichkeiten finden Sie ab Seite 10. Carport-Planer: siehe ab Seite 12.

**F** wartungsfreies Foliendach mit begehbaren EPDM-Folie (1,5 mm stark), Faserbrettern (22,5 mm) und Foliendachablauf.  
Diese Variante empfehlen wir bei geschlossenen Carports

## DAS JODA® STAHLSTÜTZEN-CARPORT – FREISTEHEND STILSICHER

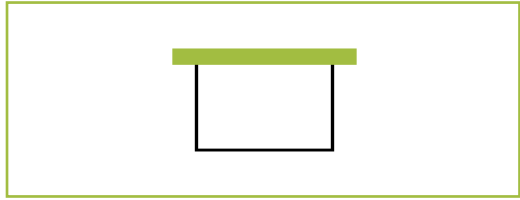

Dort wo Form, Funktion und jeder Zentimeter zählt, wird diese elegante Flachdach-Lösung überzeugen. Die Carports glänzen mit genauso platzsparenden, wie wartungsfreien Stützen (schlanke 10 x 10 cm, verzinkt nach DIN EN ISO 1461) aus 4 mm starkem Stahl! Die Konstruktion mit weniger Pfosten und frei von störenden Kopfbändern lässt beim Einparken mehr Platz! Bestehend modernes Design: Statten Sie dieses Carport mit Softline-Rundkanten-Profil-Wänden aus, integrieren Sie optional einen Geräteraum. Genau aufeinander abgestimmte Bauteile bilden zusammen eine echte „Visitenkarte“ am Haus.

Auf Anfrage baut Joda® Ihren neuen Carport auch individuell nach Ihrer Grundstückssituation.

### EXTRAS? MACHEN WIR!

Planen Sie die Holzblende breiter, schmaler oder mit anderen Materialien.  
Gestalten Sie Ihr Carport auch farbig individuell. Die Pfosten stehen pulverbeschichtet in RAL- Farben auf Anfrage zur Verfügung. Optional bei Gefällesituationen: Pfosten für Köcherfundament gegen Aufpreis möglich.

**Andere  
umlaufende  
Blenden auf  
Anfrage  
möglich!**

### ABSTELLRAUM

Praktische Ergänzung finden die Joda® Standard-Bausätze z. B. mit integrierten Räumen. Die Wandelemente bestehen aus Softline-Rundkanten-Profil-Brettern. Lichtbänder aus bruchsicherem Kunststoff.

### WICHTIG!

Ein nachträglicher Einbau eines Geräteraumes ist bei den Stahlstützen-Carports nicht möglich. Bitte berücksichtigen Sie dies bei Ihrer Planung. Den Lieferumfang eines Komplettbausatzes finden Sie auf der rechten Seite.

Alle Maße in diesem Kapitel sind ca.-Angaben. Für alle Abb. gilt: Zubehör und Deko nicht im Lieferumfang enthalten.



Modell „Frankfurt M (F), Select“ mit Stahlstützen

## LIEFERUMFANG

### Konstruktion Stahlstützen-Carport

#### 1 Stahl-Pfosten/Eisen

feuerverzinkte Stahlstützen aus 100 x 100 mm Vierkantprofil mit Kopf- und Fußplatte zum Aufdübeln. Je nach Typ unterschiedlich weite Pfostenabstände. Pro Pfosten werden 4x Fixanker W-FAZ/A4 Edelstahl benötigt (bauseits)

#### 2 Pfetten

großzügig dimensioniert: massive Pfetten. Für eine einfache Montage sind die Pfetten bereits ausgeklinkt

#### 3 Sattelbalken

diese sind ebenfalls massiv ausgeführt und für die Montage ausgeklinkt (Pfosten-Kopfplatte)

#### 4 Stirnbretter

umlaufende Holzblende bestehend aus Glattkantbrettern

#### 5 Holzblende

vordere, hintere und seitliche Holzblenden bestehend aus gefasten Glattkantbrettern

#### 6 7 Rinne, Fallrohr

integrierter Wasserablauf in der Mitte des Flachdaches: innenliegende Carportrinne, bei „M“ und „L“, bei „K“ an der Rückseite, Material: PVC-Braun. Entwässerung bis Oberkante Erdreich bzw. Pflasterfläche. Nur T: Kastenrinne kann bei Starkregen überlaufen. Bei Flachdachcarports ab 6 m Breite statt PVC-Rinne EPDM-Folienrinne empfohlen

#### 8 Zubehöropaket

und Montageanleitung

#### 9 Trapezprofil aus Stahl

das ist das Standard-Dach. Eine weitere Bedachung ist die EPDM-Folie Bedachung, inklusive Kleber und Dachablauf

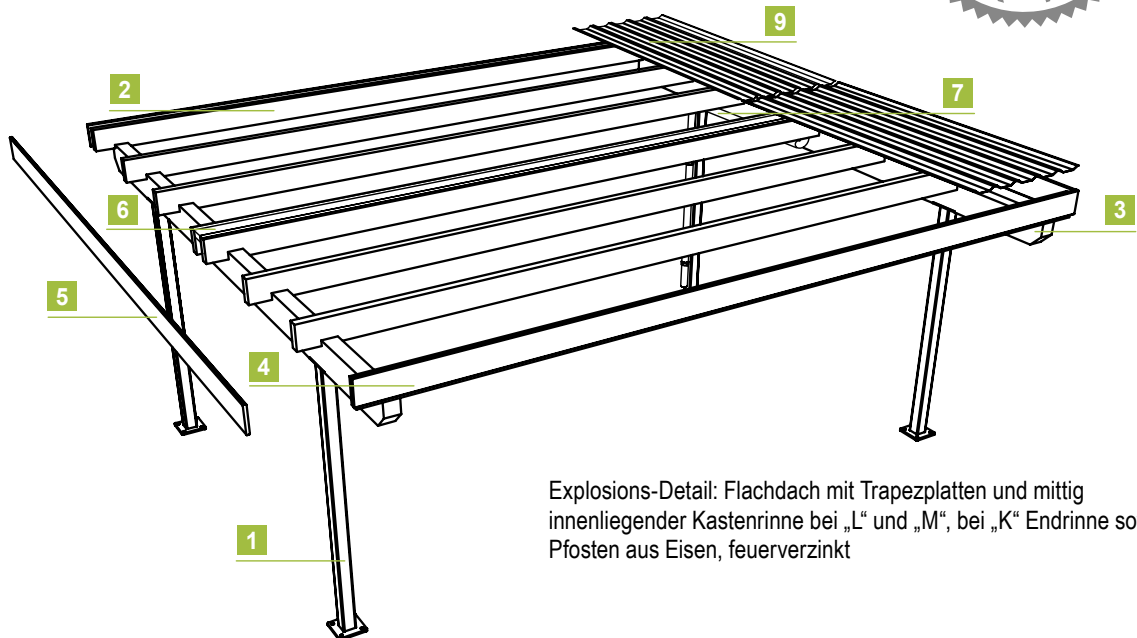

Explosions-Detail: Flachdach mit Trapezplatten und mittig innenliegender Kastenrinne bei „L“ und „M“, bei „K“ Endrinne sowie Pfosten aus Eisen, feuerverzinkt

## EXTRAS

Extras rund um das Dach finden Sie ab Seite 84.



Wandelemente mit Sonderpfosten auf Anfrage



Pulverbeschichtet nach RAL-Farbtabelle – Lieferzeit + 4 Wochen



Sonderfarben: Gestaltungsbeispiele z.B. pulverbeschichtet.



### WEITERE EXTRAS?

Ihr Joda® Fachberater hilft Ihnen gerne weiter. Fachhändler finden Sie auch unter [www.joda.de](http://www.joda.de)



## FLENSBURG

für geringen Platzbedarf

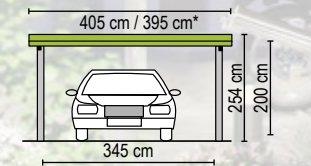

Modell „Flensburg L (F), Natur“

## KURZ (K)

556 cm lang

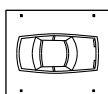

HOLZARTEN	Classic Kiefer KDI		Natur Lärche		Master Fichte-KVH		Perfect Fichte-Leimholz		Select Fichte-Leimholz	
Bedachung	Art.-Nr.	Preis/€	Art.-Nr.	Preis/€	Art.-Nr.	Preis/€	Art.-Nr.	Preis/€	Art.-Nr.	Preis/€
(T) *Trapez-Profil, tropfhemmend	89165889	5.099,99	89165890	5.799,99	89165891	5.299,99	89165892	6.799,99	89165893	
(F) Foliendach	89165919	6.699,99	89165920	7.699,99	89165921	7.099,99	89165922	8.899,99	89165923	

Andere umlaufende Blenden auf Anfrage möglich!

Preise auf Anfrage

## MITTEL (M)

717 cm lang

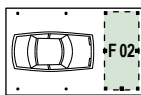
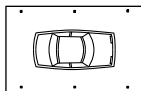

Bedachung	Art.-Nr.	Preis/€	Art.-Nr.	Preis/€	Art.-Nr.	Preis/€	Art.-Nr.	Preis/€	Art.-Nr.	Preis/€
(T) *Trapez-Profil, tropfhemmend	89165894	6.599,99	89165895	7.499,99	89165896	6.899,99	89165897	8.699,99	89165898	
(F) Foliendach	89165924	8.499,99	89165925	9.699,99	89165926	8.999,99	89165927	11.099,99	89165928	
Geräteraum F 02 (6,20 m <sup>2</sup> )	89166024	5.899,99	89166025	5.999,99	89166026	6.099,99	89166027	6.399,99	89166028	

Anzahl und Abstand der Stahlstützen ändern sich mit einem Geräteraum. Andere umlaufende Blenden auf Anfrage möglich!

Preise auf Anfrage

## LANG (L)

879 cm lang

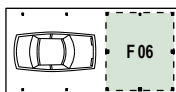
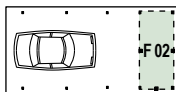
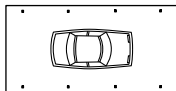

Bedachung	Art.-Nr.	Preis/€	Art.-Nr.	Preis/€	Art.-Nr.	Preis/€	Art.-Nr.	Preis/€	Art.-Nr.	Preis/€
(T) *Trapez-Profil, tropfhemmend	89165899	8.199,99	89165900	9.299,99	89165901	8.599,99	89165902	10.799,99	89165903	
(F) Foliendach	89165929	11.699,99	89165930	13.099,99	89165931	12.399,99	89165932	14.899,99	89165933	
Geräteraum F 02 (6,20 m <sup>2</sup> )	89166024	5.899,99	89166025	5.999,99	89166026	6.099,99	89166027	6.399,99	89166028	
Geräteraum F 06 (12,04 m <sup>2</sup> )	89166039	6.699,99	89166040	6.899,99	89166041	6.999,99	89166042	7.299,99	89166043	

Anzahl und Abstand der Stahlstützen ändern sich mit einem Geräteraum. Andere umlaufende Blenden auf Anfrage möglich!

■ genaue Beschreibung zu den Geräteräumen ab Seite 62

Preise auf Anfrage

### Erläuterung Bedachungsmöglichkeiten:

\*geändertes Dachaußenmaß bei Bedachung T

**T** \*mit hellgrauen Stahl-Trapezplatten, Unterseite mit tropfhemmendem Filz.  
Bitte achten Sie beim Einbau von Wandelementen auf ausreichend Durchlüftung und „Spritzwasser-Abstand“



## FRANKFURT

mit bequemer Einfahrtsbreite

505 cm / 498 cm\*

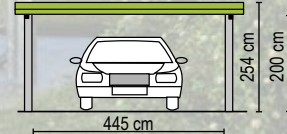

Modell „Frankfurt M (F), Select“

### KURZ (K)

556 cm lang

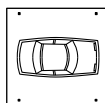

HOLZARTEN	Classic Kiefer KDI	Natur Lärche	Master Fichte-KVH	Perfect Fichte-Leimholz	Select Fichte-Leimholz
<b>Bedachung</b>	Art.-Nr. Preis/€	Art.-Nr. Preis/€	Art.-Nr. Preis/€	Art.-Nr. Preis/€	Art.-Nr. Preis/€
(T) *Trapez-Profil, tropfhemmend	89165934 5.499,99	89165935 6.299,99	89165936 5.699,99	89165937 7.399,99	89165938
(F) Foliendach	89165964 7.799,99	89165965 8.899,99	89165966 8.299,99	89165967 10.199,99	89165968

Andere umlaufende Blenden auf Anfrage möglich!

Preise auf Anfrage

### MITTEL (M)

717 cm lang

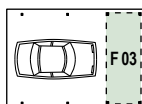
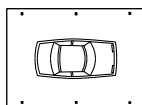

Bedachung	Art.-Nr. Preis/€	Art.-Nr. Preis/€	Art.-Nr. Preis/€	Art.-Nr. Preis/€	Art.-Nr. Preis/€
(T) *Trapez-Profil, tropfhemmend	89165939 7.199,99	89165940 8.199,99	89165941 7.499,99	89165942 9.699,99	89165943
(F) Foliendach	89165969 8.899,99	89165970 10.199,99	89165971 9.499,99	89165972 11.599,99	89165973
Geräteraum F 03 (7,90 m <sup>2</sup> )	89166029 6.099,99	89166030 6.199,99	89166031 6.399,99	89166032 6.699,99	89166033

Anzahl und Abstand der Stahlstützen ändern sich mit einem Geräteraum. Andere umlaufende Blenden auf Anfrage möglich!

Preise auf Anfrage

### LANG (L)

879 cm lang

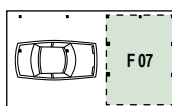
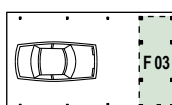
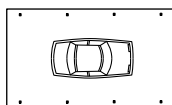

Bedachung	Art.-Nr. Preis/€	Art.-Nr. Preis/€	Art.-Nr. Preis/€	Art.-Nr. Preis/€	Art.-Nr. Preis/€
(T) *Trapez-Profil, tropfhemmend	89165944 8.799,99	89165945 9.899,99	89165946 9.199,99	89165947 11.699,99	89165948
(F) Foliendach	89165974 12.199,99	89165975 13.799,99	89165976 12.999,99	89165977 16.099,99	89165978
Geräteraum F 03 (7,90 m <sup>2</sup> )	89166029 6.099,99	89166030 6.199,99	89166031 6.399,99	89166032 6.699,99	89166033
Geräteraum F 07 (15,34 m <sup>2</sup> )	89166044 6.999,99	89166045 7.199,99	89166046 7.299,99	89166047 7.799,99	89166048

Anzahl und Abstand der Stahlstützen ändern sich mit einem Geräteraum. Andere umlaufende Blenden auf Anfrage möglich!

■ genaue Beschreibung zu den Geräteraumen ab Seite 62

Preise auf Anfrage

Alle Preise ohne Geräteraume. Weitere Informationen zu den unterschiedlichen Bedachungsmöglichkeiten finden Sie ab Seite 10. Carport-Planer: siehe ab Seite 12.

**F** wartungsfreies Foliendach mit begehbarer EPDM-Folie (1,5 mm stark), Fasettbrettern (22,5 mm) und Foliendachablauf. Diese Variante empfehlen wir bei geschlossenen Carports



## FREIBURG

mit viel Parkraum für Zwei

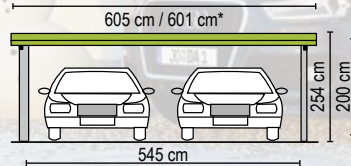

Modell „Freiburg K (F), Natur“

## KURZ (K)

556 cm lang

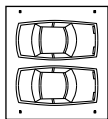

HOLZARTEN	Classic Kiefer KDI	Natur Lärche	Master Fichte-KVH	Perfect Fichte-Leimholz	Select Fichte-Leimholz					
Bedachung	Art.-Nr.	Preis/€	Art.-Nr.	Preis/€	Art.-Nr.	Preis/€	Art.-Nr.	Preis/€	Art.-Nr.	Preis/€
(T) *Trapez-Profil, tropfhemmend	89165979	6.299,99	89165980	7.499,99	89165981	6.699,99	89165982	9.099,99	89165983	
(F) Foliendach	89166009	8.599,99	89166010	9.999,99	89166011	9.299,99	89166012	11.899,99	89166013	

Andere umlaufende Blenden auf Anfrage möglich!

Preise auf Anfrage

## MITTEL (M)

717 cm lang

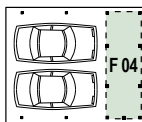
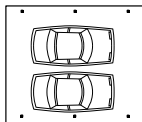

Bedachung	Art.-Nr.	Preis/€	Art.-Nr.	Preis/€	Art.-Nr.	Preis/€	Art.-Nr.	Preis/€	Art.-Nr.	Preis/€
(T) *Trapez-Profil, tropfhemmend	89165984	8.099,99	89165985	9.599,99	89165986	8.699,99	89165987	11.599,99	89165988	
(F) Foliendach	89166014	10.999,99	89166015	12.799,99	89166016	11.799,99	89166017	15.199,99	89166018	
Geräteraum F 04 (9,60 m <sup>2</sup> )	89166034	7.799,99	89166035	7.999,99	89166036	8.199,99	89166037	8.299,99	89166038	

Anzahl und Abstand der Stahlstützen ändern sich mit einem Geräteraum. Andere umlaufende Blenden auf Anfrage möglich!

Preise auf Anfrage

## LANG (L)

879 cm lang

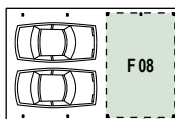
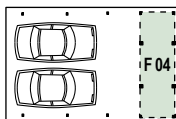
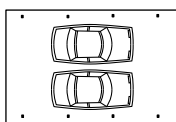

Bedachung	Art.-Nr.	Preis/€	Art.-Nr.	Preis/€	Art.-Nr.	Preis/€	Art.-Nr.	Preis/€	Art.-Nr.	Preis/€
(T) *Trapez-Profil, tropfhemmend	89165989	9.999,99	89165990	11.699,99	89165991	10.699,99	89165992	14.299,99	89165993	
(F) Foliendach	89166019	13.099,99	89166020	15.099,99	89166021	14.099,99	89166022	17.799,99	89166023	
Geräteraum F 04 (9,60 m <sup>2</sup> )	89166034	7.799,99	89166035	7.999,99	89166036	8.199,99	89166037	8.299,99	89166038	
Geräteraum F 08 (18,64 m <sup>2</sup> )	89166049	8.599,99	89166050	8.799,99	89166051	8.999,99	89166052	9.399,99	89166053	

Anzahl und Abstand der Stahlstützen ändern sich mit einem Geräteraum. Andere umlaufende Blenden auf Anfrage möglich!

Preise auf Anfrage

genaue Beschreibung zu den Geräteraumen ab Seite 62

### Erläuterung Bedachungsmöglichkeiten:

\*geändertes Dachaußenmaß bei Bedachung T

**T** \*mit hellgrauen Stahl-Trapezplatten, Unterseite mit tropfhemmendem Filz. Bitte achten Sie beim Einbau von Wandelementen auf ausreichend Durchlüftung und „Spritzwasser-Abstand“

**F** wartungsfreies Foliendach mit begehrbarer EPDM-Folie (1,5 mm stark), Faserbrettern (22,5 mm) und Foliendachablauf. Diese Variante empfehlen wir bei geschlossenen Carports

Alle Preise ohne Geräteraume. Weitere Informationen zu den unterschiedlichen Bedachungsmöglichkeiten finden Sie ab Seite 10. Carport-Planer: siehe ab Seite 12.

## GERÄTERAUM

- Optional integrierter Geräteraum mit 0,85 m breiter Tür und Lichtband auf der Rückseite
- Befestigungsglaschen für die Wandelemente sind bereits an den Pfosten angeschweißt
- Beplankung an der Seite der Wandelemente mit 19,5 x 96 mm Softline Rundkanten-Profilbrettern, auf massiver Rahmen-Unterkonstruktion

### WICHTIG!

Türbandkloben und Schließblech sind ebenfalls am Pfosten verschweißt, deswegen bei Bestellung bitte Lage und Anschlagrichtung der Tür angeben!



Gestaltungsbeispiel Modell „Freiburg L (F), Natur“. Carport mit Geräteraum 08, 27 x 96 mm Rhombus Nut und Feder, oben HPL-Verkleidung



Gestaltungsbeispiel Rückansicht des Modells „Freiburg L (F), Natur“. Carport mit Geräteraum 08, 27 x 96 mm Rhombus Nut und Feder

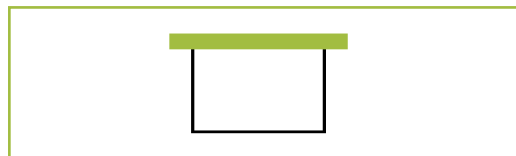

Gerade die Konzentration aus weniger kann mehr ergeben...

Mehr Freiheit beim Einparken, mehr Style fürs Auge und mehr Komfort beim Ein- und Aussteigen! Das inspirierend filigrane 4-Pfosten-Joda® Carport setzt einen neuen souveränen Standard - elegant, stabil, bequem. Eine selbstverständlich praktische Stellplatz-Lösung, die sogar mit weniger sichtbarer Verschraubung auskommt.

## WENIGER IST MEHR

**Weniger Pfosten** bedeuten angenehm freien Zugang, auch seitlich! 440 cm weite Pfosten-Abstände machen den Aus- und Einstieg ins Auto deutlich bequemer.

**Die schmalere Blende** (umlaufend, 195 mm hoch) wirkt elegant & pur. Im Zusammenspiel mit den geschrägten Balken & Pfetten wirkt das moderne Tragwerk als ausgewogene Einheit.

**Weniger sichtbare Verschraubung** dank SPAX® Vollgewinde.

**Weniger Wartung** – das robuste Massivholz-Flachdach mit dauerhaft elastischer EPDM-Folie ist simpel zu verarbeiten, überzeugt schlicht mit Wartungsfreiheit.

**Weniger Montageaufwand**, ein vorgefertigter Joda® Komplett-Bausatz inklusive SPAX® – mit WIROX-Oberfläche (außergewöhnlich beständige Verschraubungen exklusiv mit SPAX®-International).

## WICHTIG!

Für alle unsere Joda®-Carports ist ein CMS-Stützenanker notwendig! Wandelemente sind hier statisch nicht möglich. Den Lieferumfang eines Komplettbausatzes finden Sie auf der rechten Seite.



Markant: 4-Pfosten-Carport „Heide (F) Master“, bauseits farbbehandelt (Gestaltungsbeispiel mit Joda@Color Wetterschutzöl Grauweiß).



## LIEFERUMFANG

Konstruktion Joda® **SPAX®** Carport

### 1 Pfosten

gehobelt und gefast, 140 x 140 x 2.000 mm. Längs-Pfosten-Abstand ca. 440 cm. Montage erfolgt mit CMS-Stützenfuß

### 2 Sattelbalken und Pfetten

großzügig dimensioniert: massive Sattelbalken und Pfetten. Für eine einfache Montage sind die Pfosten und die Pfetten bereits vorgeschnitten

### 3 Kopfbänder

Prägnant: massive Kopfbänder 115 x 115 mm zur Längs- und Queraussteifung geben extra Halt. Auch hier gilt: einfache Montage dank vorgefertigter Hölzer

### 4 Holzblende

umlaufende einreihige Holzblende – die Stirnbretter sind 195 mm breit

### 5 Zubehöropaket

inkl. SPAX® Vollgewinde (mit der WIROX-Beschichtung für aussergewöhnlich beständige Verschraubungen), Montageanleitung etc.

### 6 Foliendach

22,5 x 95 mm Faserbretter plus Aufkantung und Ausgleichsleiste bilden die Basis für die wartungsfreie EPDM-Folie (1,5 mm stark) des Standard-Daches. Kleber für Foliendach enthalten

### 7 8 Ablauf, Fallrohr

integrierter Foliendach-Ablauf hinten (mittig), PVC-Fallrohr, Material: PVC-Braun. Entwässerung bis Oberkante Erdreich bzw. Pflasterfläche

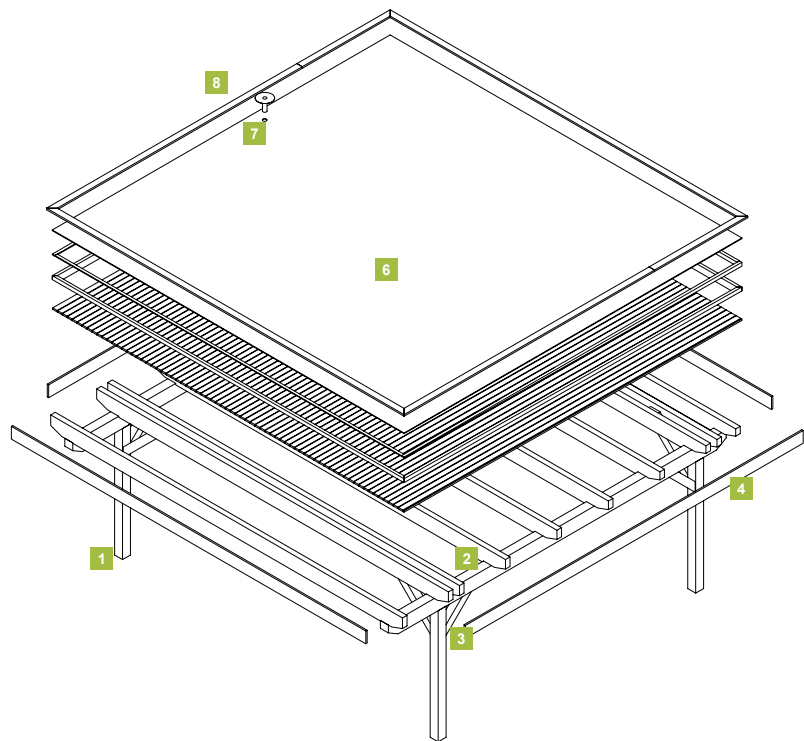

Explosions-Detail: Flachdach mit Foliendach und integriertem Foliendach-Ablauf

## EXTRAS

Extras, wie CMS-Stützenfuß, finden Sie ab Seite 92



### NICHT VERGESSEN!

H-Pfostenanker bzw. CMR oder CMS Stützenfuß (siehe Seite 92, für besonders hohe statische Beanspruchung.

### WEITERE EXTRAS?

Ihr Joda®Fachberater hilft Ihnen gerne weiter. Fachhändler finden Sie auch unter [www.joda.de](http://www.joda.de)

# JODA® SPAX® CARPORT

- weniger sichtbare Verschraubungen\* – exklusiv von SPAX®
- mit elegant-schmaler Holzblende
- funktionales 4-Pfosten-Design-Carport für bequemen Aus- und Einstieg
- inkl. umfangreicher Typenstatik

\*Pfosten, Sattelbalken & Pfetten mit Spax®Verbindungen



Modell „Heide (F) Master“. Abbildung zeigt Gestaltungsbeispiel

## HEIDE

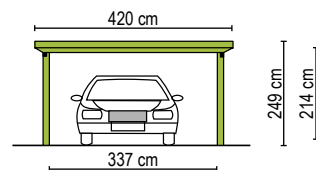

600 cm lang

HOLZARTEN	Master Fichte-KVH		Perfect Fichte-Leimholz	
Bedachung	Art.-Nr.	Preis/€	Art.-Nr.	Preis/€
(F) Foliendach	89199000	6.699,99	89199001	8.999,99



Modell „Heidelberg (F) Master“. Abbildung zeigt Gestaltungsbeispiel

## HEIDELBERG

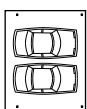
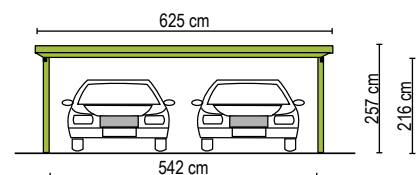

600 cm lang

HOLZARTEN	Master Fichte-KVH		Perfect Fichte-Leimholz	
Bedachung	Art.-Nr.	Preis/€	Art.-Nr.	Preis/€
(F) Foliendach	89199002	8.999,99	89199003	12.599,99

### Erläuterung Bedachungsmöglichkeiten:

- F** wartungsfreies Foliendach mit begehbaren EPDM-Folie (1,5 mm stark), Faserbrettern (22,5 mm) und Foliendachablauf. Diese Variante empfehlen wir bei geschlossenen Carport.

Alle Preise ohne Geräteräume. Weitere Informationen zu den unterschiedlichen Bedachungsmöglichkeiten finden Sie ab Seite 12. Carport-Planer: siehe ab Seite 15.



Modernes 4-Pfosten-Doppelcarport „Heidelberg (F) Master“, bauseits farbbehandelt (Gestaltungsbeispiel mit Joda®Color Nordische Deckfarbe Anthrazit)

## MOBILE FREIHEIT FÜR XXL-FAHRZEUGE

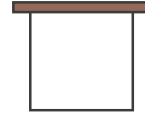

Raus aus dem Alltag, Freizeit erfahren, Neues entdecken ...! Und wer mit Komplettausstattung in der Natur unterwegs ist, hat zuhause den Anspruch, entsprechend zu parken. Die Joda® Mobilports bieten für den Campingbus, den Wohnwagen oder das Wohnmobil einen optimalen Wetterschutz in der Standzeit.

### EXTRAS? MACHEN WIR!

Gerade bei den breiten und hohen Wohnmobilen reichen Standardlösungen nicht mehr. Hier sind die Extraportion Breite, Tiefe und Höhe gefordert und der Spezialist gefragt. Joda® konzipiert massiv nach statischen Anforderungen, berücksichtigt höhere Windlasten etc. Mit Handwerk und Ideen entstehen computergestützt passgenaue Premium-Mobilports für Ihre XXL-Fahrzeuge. Gestalten Sie die Blende breiter, schmaler oder mit anderen Materialien.

Fragen Sie Ihren Joda®Fachhändler.



### WICHTIG!

Für unser Wohnmobil-Carport gilt ein Pfostenabstand von 180 cm. Der dazu empfohlene H-Pfostenenträger misst 8 x 80 x 800 mm. Max. Schneelast 125 kg/m<sup>2</sup>, max. Windzone = 3/ Binnenland.



Abbildung zeigt Sondermodell. Zusätzliche Aussteifung statisch erforderlich – Gestaltungsbeispiel

## LIEFERUMFANG

### Konstruktion Caravan-Modell

#### 1 Pfosten

gehobelt und gefast, 135 x 135 x 3.300 mm, Abstand 180 cm. Ergänzende H-Pfostenanker (8 x 80 x 800 mm)

#### 2 Sattelbalken und Pfetten

großzügig dimensioniert: massive Sattelbalken und Pfetten. Für eine einfache Montage sind die Pfosten und die Pfetten bereits ausgeklinkt

#### 3 Kopfbänder + Wechsel

Prägnant: massive Längs- und Querkopfbänder sowie Wechsel geben extra Halt. Auch hier gilt: einfache Montage dank vorgefertigter Hölzer

#### 4 Windverband

zur Aussteifung in der Diagonalen liefert Joda® gehobelte Bretter mit (24 x 95 mm)

#### 5 Holzblende

besteht umlaufend aus einem Stirnbrett

#### 6 Foliendach

22,5 x 95 mm Faserbretter plus Aufkantung und Ausgleichsleiste bilden die Basis für die wartungsfreie EPDM-Folie (1,5 mm stark!) des Standard-Daches. Kleber für Foliendach enthalten

#### 7 8 Ablauf, Fallrohr

integrierter Foliendach-Ablauf hinten (mittig), PVC-Fallrohr, Material: PVC-Braun. Entwässerung bis Oberkante Erdreich bzw. Pflasterfläche

#### 9 Zubehörpaket

und Montageanleitung

Konstruktion im Explosions-Detail, gilt für Caravan-Modell

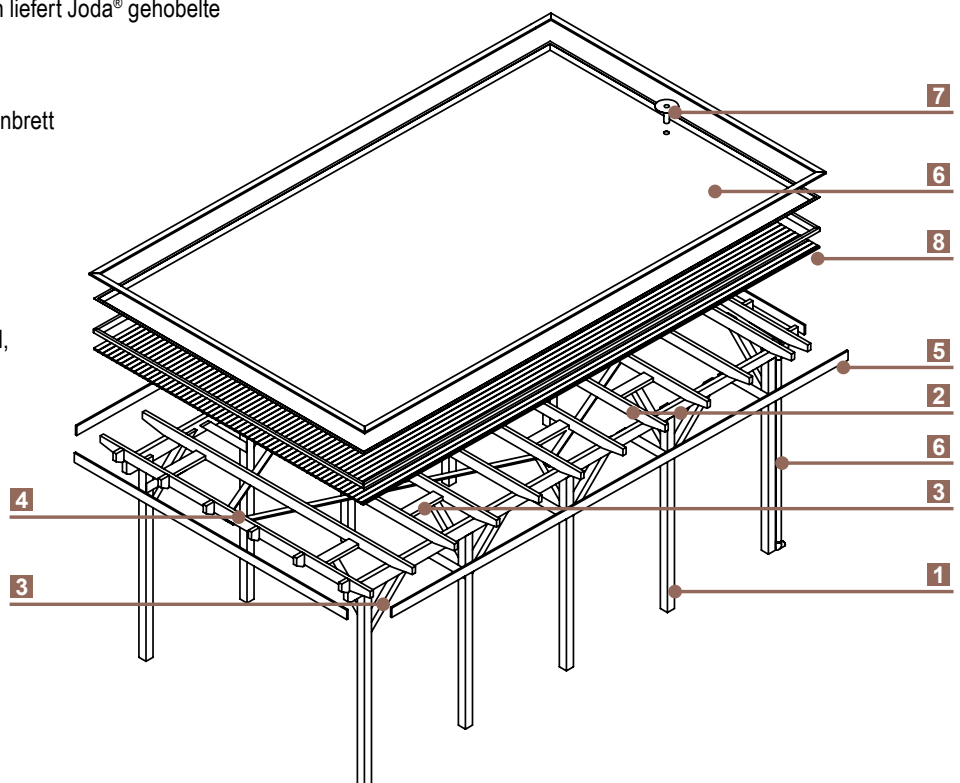

## EXTRAS

Extras wie **Pfostenanker** etc. finden Sie ab Seite 92.



### NICHT VERGESSEN!

H-Pfostenanker bzw. CMR oder CMS Stützenfuß (siehe Seite 92), für besonders hohe statische Beanspruchung.

### WEITERE EXTRAS?

Ihr Joda®Fachberater hilft Ihnen gerne weiter. Fachhändler finden Sie auch unter [www.joda.de](http://www.joda.de)

Alle Maße in diesem Kapitel sind ca.-Angaben. Für alle Abb. gilt: Zubehör und Deko nicht im Lieferumfang enthalten.



Modell „Brühl“ in Natur (Lärche)

## BRÜHL

- mit Holzblende
- mit extra XXL-Platz

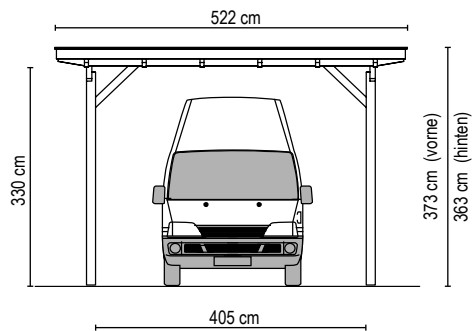

## LANG (L)

879 cm lang

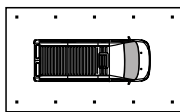

HOLZARTEN	Classic Kiefer KDI		Natur Lärche		Master Fichte-KVH		Perfect Fichte-Leimholz		Select Fichte-Leimholz	
Bedachung	Art.-Nr.	Preis/€	Art.-Nr.	Preis/€	Art.-Nr.	Preis/€	Art.-Nr.	Preis/€	Art.-Nr.	Preis/€
(F) Foliendach	89115001	9.999,99	89115002	11.499,99	89115003	10.599,99	89115004	14.699,99	89115005	

Preise  
auf Anfrage

### Erläuterung Bedachungsmöglichkeiten:

**F** \*wartungsfreies Foliendach mit begehbarer EPDM-Folie (1,5 mm stark), Faserbrettern (22,5 mm) und Foliendachablauf

Alle Preise ohne Geräteräume. Weitere Informationen zu den unterschiedlichen Bedachungsmöglichkeiten finden Sie ab Seite 10. Carport-Planer: siehe ab Seite 12.



Modell „Brühl“ in Select, ohne Querkopfbänder, dafür mit CMR-Stützfuß (auf Anfrage) – Sondermodell

## DIE JODA® INTEGRIERTEN GERÄTERÄUME

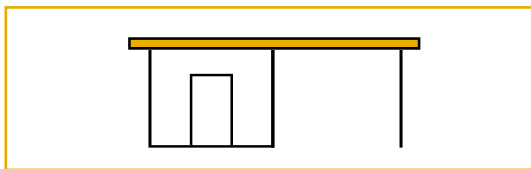

Integrierte Geräteräume: Mehr Stauraum in jedem Carport! Wohin mit Fahrrädern, Gartengeräten und Co? Für diesen zusätzlichen Stauraum stehen über 100 Versionen zur Wahl. Integrierte Abstellräume komplettieren und „schließen“ optisch repräsentativ Ihr Carport. Setzen Sie Akzente, mit Sprossen-Fenstern oder mit aufwändigem Fachwerk. Sie haben die Wahl! **Die integrierten Abstellräume passen in Größe und Ausführung zu vielen Carports, unabhängig von der Dachform.**

Die massiv gearbeiteten Wandelemente werden zwischen den Pfosten eingesetzt.



### EXTRAS? MACHEN WIR!

Auch bei unseren Geräteräumen gilt: Mit Joda® lässt sich nach Ihrem Geschmack gestalten. Setzen Sie echte Akzente, zum Beispiel mit besonderen Sprossenfenstern oder aufwändigem Fachwerk statt simpler Wandelemente. Oder streichen Sie einfach alles in Ihrer Joda® Color Lieblingsfarbe. Sie haben die Wahl!

### WICHTIG!

Aus Gründen des konstruktiven Holzschutzes sind die Elemente niedriger als die Standard-Durchfahrtshöhe (200 cm) – es entsteht bewusst ein Bodenspalt.

Hinweis: Integrierte Abstellräume minimieren den Platz für das Auto. Achten Sie bitte darauf, dass genügend Stellfläche verbleibt.



Individuelle Lösung mit versetzt angebautem Geräteraum. Sondermodell mit Waldblende und Grünbedachung (Rankzäune bauseits erstellt)



## LIEFERUMFANG

### Konstruktion Integrierter Geräteraum

#### 1 Wechsel

der Wechsel dient zum oberen Abschluss des Geräteraumes

#### 2 Lichtband

Wandelement mit aufgesetztem, feststehendem Lichtband (ohne Öffnungsfunktion)

#### 3 Türpfosten

die Pfosten: gehobelt und gefast. 115 x 115 x 2.100 mm.  
Ergänzende H-Pfostenanker (80 x 80 x 800 mm)

#### 4 Einzeltür

jedem Standard-Abstellraum-Bausatz liegt eine Tür bei.  
Maß: 85 x 193,5 cm. Inklusive verzinkter Beschläge.

#### 5 Wandelemente

solide Wände werden mit Rundkanten-  
Profilen 19,5 x 96 mm, Höhe 193,5 cm erstellt

Rundkante

#### 6 Zubehörpaket

und Montageanleitung

Konstruktion integrierter Abstellraum  
im Explosions-Detail

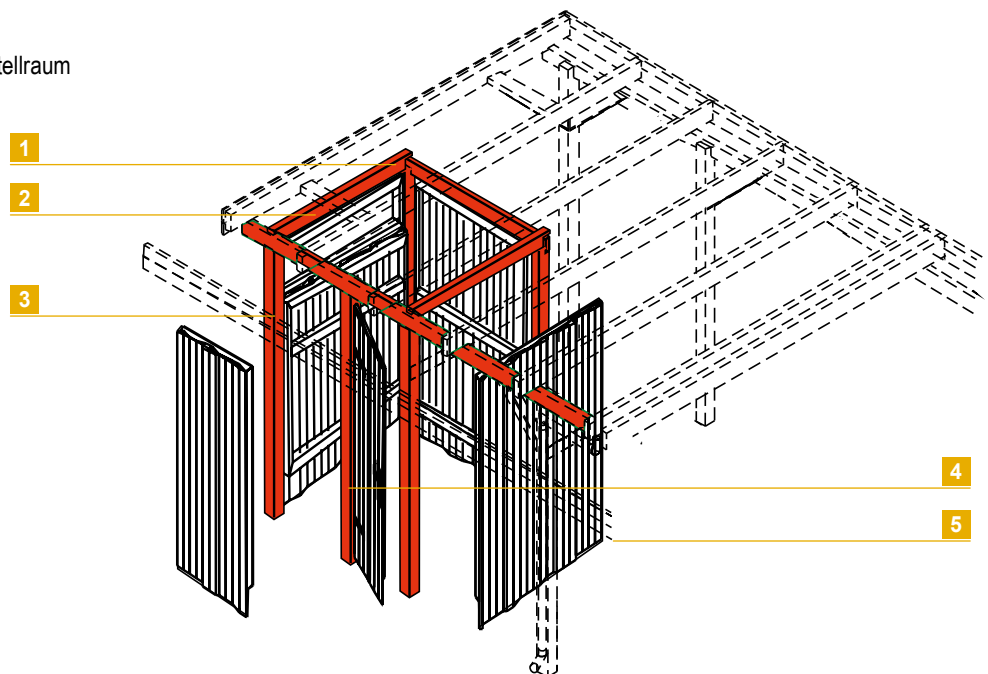

## EXTRAS

Extras wie Pfostenanker ab Seite 92, Türen und Fenster ab Seite 72.



## NICHT VERGESSEN!

H-Pfostenanker bzw. CMR oder CMS Stützenfuß (siehe Seite 92, für besonders hohe statische Beanspruchung.

## WEITERE EXTRAS?

Ihr Joda®Fachberater hilft Ihnen gerne weiter.  
Fachhändler finden Sie auch unter [www.joda.de](http://www.joda.de)

Alle Maße in diesem Kapitel sind ca.-Angaben. Für alle Abb. gilt: Zubehör und Deko nicht im Lieferumfang enthalten.

## INTEGRIERTE GERÄTERÄUME

- Feste Tiefe: 173 cm
- rundum geschlossen
- inkl. Lichtband und Tür

Modell Geräteraum Typ 04 im Carport-Modell „Büsum“

### TYP 01

Maße: 265 x 173 cm  
Fläche : 4,67 m<sup>2</sup>

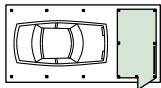

HOLZARTEN	Classic Kiefer KDI		Natur Lärche		Master Fichte-KVH		Perfect Fichte-Leimholz		Select Fichte-Leimholz	
Bedachung	Art.-Nr.	Preis/€	Art.-Nr.	Preis/€	Art.-Nr.	Preis/€	Art.-Nr.	Preis/€	Art.-Nr.	Preis/€
	89180110	2.499,99	89181102	2.599,99	89182002	2.699,99	89182102	2.899,99	89183102	

Kompletter Integrations-Bausatz für Joda®Carports mit Durchfahrtsmaß 242 cm.

Preise auf Anfrage

### TYP 02

Maße: 365 x 173 cm  
Fläche : 6,23 m<sup>2</sup>

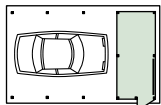

Bedachung	Art.-Nr.	Preis/€	Art.-Nr.	Preis/€	Art.-Nr.	Preis/€	Art.-Nr.	Preis/€	Art.-Nr.	Preis/€
	89180111	2.599,99	89181106	2.799,99	89182004	2.899,99	89182104	3.099,99	89183104	

Kompletter Integrations-Bausatz für Joda®Carports mit Durchfahrtsmaß 342 cm.

Preise auf Anfrage

### TYP 03

Maße: 465 x 173 cm  
Fläche : 7,96 m<sup>2</sup>

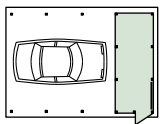

Bedachung	Art.-Nr.	Preis/€	Art.-Nr.	Preis/€	Art.-Nr.	Preis/€	Art.-Nr.	Preis/€	Art.-Nr.	Preis/€
	89180112	3.099,99	89181110	3.299,99	89182007	3.409,99	89182107	3.799,99	89183107	

Kompletter Integrations-Bausatz für Joda®Carports mit Durchfahrtsmaß 442 cm.

Preise auf Anfrage

### TYP 04

Maße: 565 x 173 cm  
Fläche : 9,69 m<sup>2</sup>

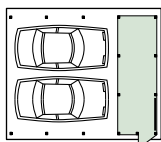

Bedachung	Art.-Nr.	Preis/€	Art.-Nr.	Preis/€	Art.-Nr.	Preis/€	Art.-Nr.	Preis/€	Art.-Nr.	Preis/€
	89180113	3.299,99	89181114	3.499,99	89182009	3.699,99	89182109	3.999,99	89183109	

Kompletter Integrations-Bausatz für Joda®Carports mit Durchfahrtsmaß 542 cm.

Preise auf Anfrage



## INTEGRIERTE GERÄTERÄUME

- Feste Tiefe: 335 cm
- rundum geschlossen
- inkl. Lichtband und Tür

Modell Geräteraum Typ 09

### TYP 05

Maße: 265 x 335 cm

Fläche : 9,05 m<sup>2</sup>

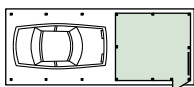

HOLZARTEN	Classic Kiefer KDI		Natur Lärche		Master Fichte-KVH		Perfect Fichte-Leimholz		Select Fichte-Leimholz	
Bedachung	Art.-Nr.	Preis/€	Art.-Nr.	Preis/€	Art.-Nr.	Preis/€	Art.-Nr.	Preis/€	Art.-Nr.	Preis/€
	89180114	2.999,99	89181118	3.099,99	89182011	3.199,99	89182111	3.499,99	89183111	

Kompletter Integrations-Bausatz für Joda®Carports mit Durchfahrtsmaß 242 cm.

Preise  
auf Anfrage

### TYP 06

Maße: 365 x 335 cm

Fläche : 12,06 m<sup>2</sup>

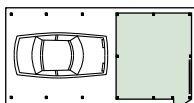

Bedachung	Art.-Nr.	Preis/€	Art.-Nr.	Preis/€	Art.-Nr.	Preis/€	Art.-Nr.	Preis/€	Art.-Nr.	Preis/€
	89180115	3.109,99	89181122	3.299,99	89182013	3.409,99	89182113	3.699,99	89183113	

Kompletter Integrations-Bausatz für Joda®Carports mit Durchfahrtsmaß 342 cm.

Preise  
auf Anfrage

### TYP 07

Maße: 465 x 335 cm

Fläche : 15,41 m<sup>2</sup>

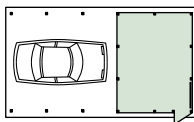

Bedachung	Art.-Nr.	Preis/€	Art.-Nr.	Preis/€	Art.-Nr.	Preis/€	Art.-Nr.	Preis/€	Art.-Nr.	Preis/€
	89180116	3.699,99	89181126	3.799,99	89182015	3.999,99	89182115	4.399,99	89183115	

Kompletter Integrations-Bausatz für Joda®Carports mit Durchfahrtsmaß 442 cm.

Preise  
auf Anfrage

### TYP 08

Maße: 565 x 335 cm

Fläche : 18,76 m<sup>2</sup>

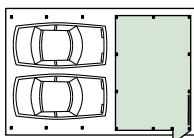

Bedachung	Art.-Nr.	Preis/€	Art.-Nr.	Preis/€	Art.-Nr.	Preis/€	Art.-Nr.	Preis/€	Art.-Nr.	Preis/€
	89180117	3.899,99	89181130	3.999,99	89182017	4.199,99	89182117	4.599,99	89183117	

Kompletter Integrations-Bausatz für Joda®Carports mit Durchfahrtsmaß 542 cm.

Preise  
auf Anfrage

## INTEGRIERTE GERÄTERÄUME

- Zwischengrößen
- rundum geschlossen
- inkl. Lichtband und Tür

Modell Geräteraum Typ 11 im Carport-Modell „Glinde“

### TYP 09

Maße: 173 x 173 cm

Fläche : 2,99 m<sup>2</sup>

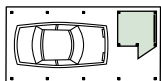

HOLZARTEN	Classic Kiefer KDI	Natur Lärche	Master Fichte-KVH	Perfect Fichte-Leimholz	Select Fichte-Leimholz
Bedachung	Art.-Nr. Preis/€	Art.-Nr. Preis/€	Art.-Nr. Preis/€	Art.-Nr. Preis/€	Art.-Nr. Preis/€
	89180118 2.099,99	89181134 2.199,99	89182019 2.299,99	89182119 2.499,99	89183119

Kompletter Integrations-Bausatz für Joda®Carports mit Durchfahrtsmaß 242 cm und breiter.

Preise  
auf Anfrage

### TYP 10

Maße: 335 x 173 cm

Fläche : 5,80 m<sup>2</sup>

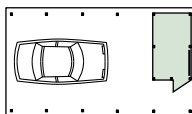

Bedachung	Art.-Nr. Preis/€	Art.-Nr. Preis/€	Art.-Nr. Preis/€	Art.-Nr. Preis/€	Art.-Nr. Preis/€
	89180119 2.699,99	89181136 2.799,99	89182020 2.899,99	89182120 3.199,99	89183120

Kompletter Integrations-Bausatz für Joda®Carports mit Durchfahrtsmaß 442 cm und breiter.

Preise  
auf Anfrage

### TYP 11

Maße: 173 x 335 cm

Fläche : 5,80 m<sup>2</sup>

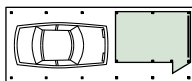

Bedachung	Art.-Nr. Preis/€	Art.-Nr. Preis/€	Art.-Nr. Preis/€	Art.-Nr. Preis/€	Art.-Nr. Preis/€
	89180120 2.599,99	89181138 2.799,99	89182021 2.899,99	89182121 3.099,99	89183121

Kompletter Integrations-Bausatz für Joda®Carports mit Durchfahrtsmaß 242 cm und breiter.

Preise  
auf Anfrage

### TYP 12

Maße: 335 x 335 cm

Fläche : 11,20 m<sup>2</sup>

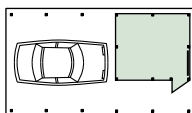

Bedachung	Art.-Nr. Preis/€	Art.-Nr. Preis/€	Art.-Nr. Preis/€	Art.-Nr. Preis/€	Art.-Nr. Preis/€
	89180121 3.199,99	89181140 3.339,99	89182022 3.499,99	89182122 3.899,99	89183122

Kompletter Integrations-Bausatz für Joda®Carports mit Durchfahrtsmaß 442 cm und breiter.

Preise  
auf Anfrage



*Integrierter Geräteraum – Sondermodell Lärche Natur mit nach innen versetzten Wänden für einen geschützten Sitzplatz*



*Satteldach-Carport mit versetztem Abstellraum. Wandelemente nach Kundenwunsch mit sogenannter Boden-Deckel-Schalung*



*Integrierter Geräteraum – hier nach Kundenwunsch gestaltet mit Fachwerk-Wand, BBH-Fenster, BBH-Tür*

## DIE JODA® FREISTEHENDE GERÄTERÄUME

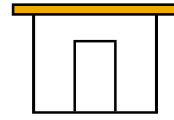

Mehr Platz: Diese freistehenden geradlinig geformten Ideen erhalten den Stellplatz des Carports. Die Räume ergänzen in Ihrem Garten ganz zweckmäßig den mitunter so knappen Kellerraum des Wohnhauses. Diese Komplettpakete sind die richtige Lösung bei kleinen Carports oder schwierigen Grundrissen. Dank vormontierter Wandelemente in Rahmenbauweise geht der Aufbau zügig von der Hand.

### EXTRAS? MACHEN WIR!

Das Joda®Elementhaus-Programm bietet Ihnen ergänzend eine sehr große Auswahl an freistehenden Gartengeräte-Räumen in vielen Formaten. Mehr Informationen finden Sie hierzu im Thema Häuser ab Seite 108.

Die Gerätehäuser können Sie freistehend oder auch als seitlichen Anbau für Ihr Carport verwenden.

### WICHTIG!

Der Lieferumfang eines Komplettbausatzes beinhaltet alle Pfosten, Pfetten, Wechsel, Stirnbretter, die Bedachung, Dachrinne und Kleinteile. Ergänzend: H-Pfostenanker für Fundamentmontage

Die Dächer sind für eine Schneelast von 125 kg/m<sup>2</sup> ausgelegt.  
Höhere Lasten auf Anfrage.



Freistehender Geräteraum „Preetz Natur“

## LIEFERUMFANG

### Konstruktion Freistehende Geräteräume

#### 1 Wechsel

der Wechsel dient zum oberen Abschluss des Gerätehauses

#### 2 3 Sattelbalken und Pfetten

großzügig dimensioniert: massive Sattelbalken und Pfetten. Für eine einfache Montage sind die Pfosten und die Pfetten bereits ausgeklinkt

#### 4 Stirnbretter

umlaufende Holzblende als geschrägte Walmblende oder in gerader Ausführung

#### 5 Pfosten

die Pfosten: gehobelt und gefast. 115 x 115 x 2.100 mm.  
Ergänzende H-Pfostenanker (8 x 80 x 800 mm)

#### 6 Lichtband

Wandelement mit aufgesetztem, feststehendem Lichtband (ohne Öffnungsfunktion)

#### 7 Wandelemente

solide Wände werden mit Rundkanten-Profilen 19,5 x 96 mm, Höhe 193,5 cm erstellt

Rundkante

#### 8 Schindeln

Faserzementschindeln in den Farben Anthrazit oder Rot

#### 9 10 Tür und -Pfosten

beplankt mit 19,5 x 96 mm Rundkanten-Profilbrettern  
Inklusive verzinkter Beschläge.

#### 11 Zubehörpaket

und Montageanleitung

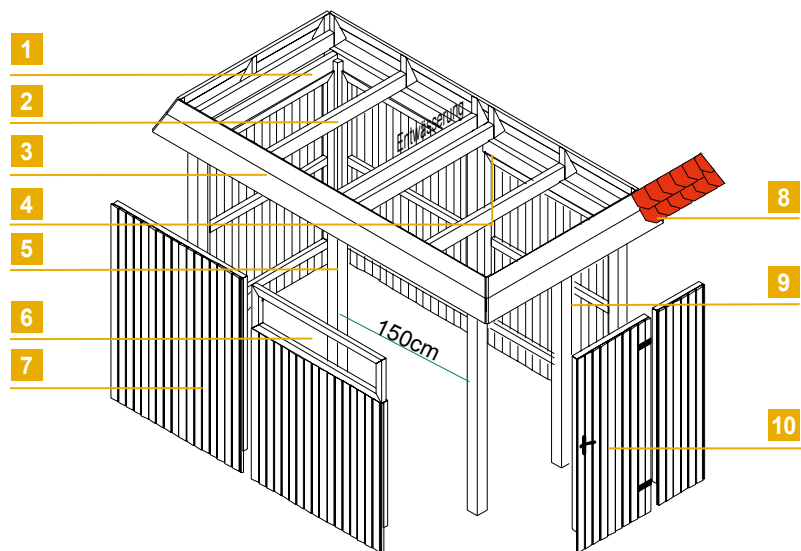

Konstruktion im Explosions-Detail  
(hier am Beispiel mit Walmblende)

## EXTRAS

Extras wie Pfostenanker etc. finden Sie ab Seite 92, alles rund um das Dach finden Sie ab Seite 84. Dachpfannenblende bei Walmblende möglich.



### NICHT VERGESSEN!

H-Pfostenanker bzw. CMR oder CMS Stützenfuß (siehe Seite 92), für besonders hohe statische Beanspruchung.

### WEITERE EXTRAS?

Ihr Joda®Fachberater hilft Ihnen gerne weiter.  
Fachhändler finden Sie auch unter [www.joda.de](http://www.joda.de)

Alle Maße in diesem Kapitel sind ca.-Angaben. Für alle Abb. gilt: Zubehör und Deko nicht im Lieferumfang enthalten.

## FREISTEHENDE GERÄTERÄUME

- rundum geschlossen
- inkl. Lichtband und Tür
- mit umlaufender gerader Holzblende

Modell „Pinneberg“ – farbbehandelt

### PINNEBERG

Maße: 210 x 386 cm  
216 x 386 cm\*  
Fläche : 5,80 m<sup>2</sup>

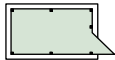

HOLZARTEN	Classic Kiefer KDI		Natur Lärche		Master Fichte-KVH		Perfect Fichte-Leimholz		Select Fichte-Leimholz	
Bedachung	Art.-Nr.	Preis/€	Art.-Nr.	Preis/€	Art.-Nr.	Preis/€	Art.-Nr.	Preis/€	Art.-Nr.	Preis/€
(O) ohne Bedachung	89180520	3.199,99	89181502	3.599,99	89181651	3.599,99	89182502	4.499,99	89183701	
(T) Trapez-Profil, tropfhemmend	89180522	3.999,99	89181506	4.299,99	89181653	4.299,99	89182504	5.199,99	89183703	Preise auf Anfrage
(G) **Grünbedachung/vorbereitet	89180523	3.999,99	89181508	4.509,99	89181654	4.399,99	89182505	5.799,99	89183704	
(F) Foliendach	89180524	4.799,99	89181510	5.299,99	89181655	5.199,99	89182506	6.399,99	89183705	

### PREETZ

Maße: 375 x 386 cm  
370 x 386 cm\*  
Fläche : 11,20 m<sup>2</sup>

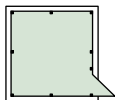

Bedachung	Art.-Nr.	Preis/€	Art.-Nr.	Preis/€	Art.-Nr.	Preis/€	Art.-Nr.	Preis/€	Art.-Nr.	Preis/€
(O) ohne Bedachung	89180540	4.009,99	89181512	4.499,99	89181656	4.499,99	89182507	5.799,99	89183706	Preise auf Anfrage
(T) Trapez-Profil, tropfhemmend	89180542	4.999,99	89181516	5.499,99	89181658	5.399,99	89182509	6.699,99	89183708	
(G) **Grünbedachung/vorbereitet	89180543	5.099,99	89181518	5.799,99	89181659	5.699,99	89182510	7.199,99	89183709	
(F) Foliendach	89180544	6.399,99	89181520	6.999,99	89181660	6.899,99	89182511	8.399,99	89183710	

### PRITZWALK

Maße: 375 x 556 cm  
370 x 556 cm\*  
Fläche : 16,60 m<sup>2</sup>

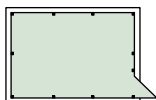

Bedachung	Art.-Nr.	Preis/€	Art.-Nr.	Preis/€	Art.-Nr.	Preis/€	Art.-Nr.	Preis/€	Art.-Nr.	Preis/€
(O) ohne Bedachung	89180550	4.899,99	89181522	5.499,99	89181661	5.399,99	89182512	6.999,99	89183711	Preise auf Anfrage
(T) Trapez-Profil, tropfhemmend	89180552	6.099,99	89181526	6.699,99	89181663	6.599,99	89182514	8.299,99	89183713	
(G) **Grünbedachung/vorbereitet	89180553	6.299,99	89181528	7.099,99	89181664	6.899,99	89182515	8.899,99	89183714	
(F) Foliendach	89180554	7.799,99	89181530	8.509,99	89181665	8.399,99	89182516	10.299,99	89183715	

Erläuterung Bedachungsmöglichkeiten:

\*\* Aufpreis „Gründach-Set“ siehe Seite 85

**O** ohne Bedachung (für Lichtplatten nicht geeignet, da Gefälle zu gering), ohne Entwässerung

**T** \*mit hellgrauen Stahl-Trapezplatten, Unterseite mit tropfhemmendem Filz. Bitte achten Sie beim Einbau von Wandelementen auf ausreichend Durchlüftung und „Spritzwasser-Abstand“, incl. Dachrinnen-Entwässerungsmaterial





**FREISTEHENDE GERÄTERÄUME**

- rundum geschlossen
- inkl. Lichtband und Tür
- mit umlaufender gerader Holzblende
- die Blende: wahlweise mit Faserzementplatten in Rot oder Anthrazit

Modell „Stade“ – Variante mit Lichtband und Faserzementschindeln (Sonderausstattung).

**SCHWERIN**

Maße: 210 x 386 cm  
213 x 386 cm\*  
Fläche : 5,80 m<sup>2</sup>

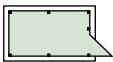

HOLZARTEN	Classic Kiefer KDI	Natur Lärche	Master Fichte-KVH	Perfect Fichte-Leimholz	Select Fichte-Leimholz				
<b>Bedachung</b>	Art.-Nr.	Preis/€	Art.-Nr.	Preis/€	Art.-Nr.	Preis/€	Art.-Nr.	Preis/€	
(O) ohne Bedachung	89180610	4.099,99	89181602	4.499,99	89181681	4.399,99	89182602	5.599,99	89183801
(T) Trapez-Profil, tropfhemmend	89180612	4.899,99	89181606	5.299,99	89181683	5.199,99	89182604	6.499,99	89183803
(G) **Grünbedachung/ vorbereitet	89180613	4.699,99	89181608	5.199,99	89181684	5.099,99	89182605	6.599,99	89183804
(F) Foliendach	89180614	5.599,99	89181610	6.099,99	89181685	5.999,99	89182606	7.399,99	89183805

Preise  
auf Anfrage

**STADE**

Maße: 375 x 386 cm  
380 x 386 cm\*  
Fläche : 11,20 m<sup>2</sup>

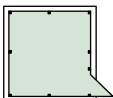

<b>Bedachung</b>	Art.-Nr.	Preis/€	Art.-Nr.	Preis/€	Art.-Nr.	Preis/€	Art.-Nr.	Preis/€	Art.-Nr.	Preis/€
(O) ohne Bedachung	89180630	5.099,99	89181612	5.699,99	89181686	5.499,99	89182607	7.199,99	89183806	
(T) Trapez-Profil, tropfhemmend	89180632	6.099,99	89181616	6.599,99	89181688	6.499,99	89182609	8.199,99	89183808	
(G) **Grünbedachung/ vorbereitet	89180633	6.299,99	89181618	7.099,99	89181689	6.899,99	89182610	9.099,99	89183809	
(F) Foliendach	89180634	7.299,99	89181620	7.999,99	89181690	7.799,99	89182611	9.599,99	89183810	

Preise  
auf Anfrage

**STRANDE**

Maße: 375 x 556 cm  
380 x 556 cm\*  
Fläche : 16,60 m<sup>2</sup>

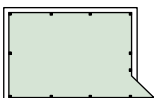

<b>Bedachung</b>	Art.-Nr.	Preis/€	Art.-Nr.	Preis/€	Art.-Nr.	Preis/€	Art.-Nr.	Preis/€	Art.-Nr.	Preis/€
(O) ohne Bedachung	89180640	6.099,99	89181622	6.799,99	89181691	6.599,99	89182612	8.599,99	89183811	
(T) Trapez-Profil, tropfhemmend	89180642	7.199,99	89181626	7.899,99	89181693	7.699,99	89182614	9.799,99	89183813	
(G) **Grünbedachung/ vorbereitet	89180643	7.299,99	89181628	8.099,99	89181694	7.899,99	89182615	10.099,99	89183814	
(F) Foliendach	89180644	8.799,99	89181630	9.699,99	89181695	9.499,99	89182616	11.699,99	89183815	

Preise  
auf Anfrage

Alle Preise ohne Geräteräume. Weitere Informationen zu den unterschiedlichen Bedachungsmöglichkeiten finden Sie ab Seite 10. Carport-Planer: siehe ab Seite 12.

**F** wartungsfreies Foliendach mit begehrbarer EPDM-Folie (1,5 mm stark), Faserbrettern (22,5 mm) und Foliendachablauf. Diese Variante empfehlen wir bei geschlossenen Carports

**G** Basis für Grünbedachung: Eindeckung mit 22,5 mm Faserbrettern, ohne Entwässerungsmaterial, ohne Folien etc. (da im Gründachbausatz enthalten). Genaue Höhenangaben bitte erfragen. Diese Variante empfehlen wir bei geschlossenen Carports



Gestaltungsidee: Modell „Bergen G“ (Abbildung zeigt Sondermodell) mit Fenster F11 und Tür T11 (bauseits weiß gestrichen) und Leimholzbogen.

## BLOCKHAUSFENSTER UND -TÜREN

### Gestaltungsvielfalt für den Geräteraum

Hochwertige gezapfte Rahmenbauweise. Weitere Fenster und Türen für Ihre persönliche Gestaltung finden Sie ab Seite 168.

Material: Fichte Natur, inkl. einfach Echtklas, bauseitiger Einbau.

Außen aufgesetzte Kreuzsprossen.

**Trondheim;**  
Kipp-Doppelflügel,  
öffnet nach innen



Trondheim – Isolierverglast

Fenster Typ	B x H	Art.-Nr.	Stück/€
Trondheim	188 x 50 cm	89401015	349,99

**Fenster F 11;** rechts -  
Dreh-Kipp,  
öffnet nach innen



Fenster F 11 – Isolierverglast

Fenster Typ	B x H	Art.-Nr.	Stück/€
Fenster F 11	69 x 90 cm	88380151	189,99

**Schwedenhaus  
Doppelfenster;**  
Dreh/Dreh,  
öffnet nach außen



Fenster Typ	B x H	Art.-Nr.	Stück/€
Doppelfenster	150 x 93 cm	88380765	469,99

**F 71;**  
Dreh / Kipp,  
öffnet nach innen



F 71 – Isolierverglast

Fenster Typ	B x H	Art.-Nr.	Stück/€
F 71	80 x 99 cm	89400069	349,99

**Schwedenhaus  
Klöntür;**  
DIN links



Fenster Typ	B x H	Art.-Nr.	Stück/€
Klöntür	87 x 190 cm	88390880	349,99

**T 51;**  
DIN / links.



Fenster Typ	B x H	Art.-Nr.	Stück/€
T 51	90 x 190 cm	88390475	379,99

**T 61;**  
Vollholz; DIN links



Fenster Typ	B x H	Art.-Nr.	Stück/€
T 61	180 x 190 cm	88390575	679,99

**T 11;**  
DIN / links.



T 11 – Isolierverglast

Fenster Typ	B x H	Art.-Nr.	Stück/€
T 11	90 x 190 cm	88390075	359,99

**T 21;**  
DIN / links.



T 21 – Isolierverglast

Fenster Typ	B x H	Art.-Nr.	Stück/€
T 21	180 x 190 cm	88390175	629,99

**T 2 Eco-1;**  
DIN rechts



Fenster Typ	B x H	Art.-Nr.	Stück/€
T 2 Eco-1	180 x 180 cm	88390155	639,99



## ZUBEHÖR FÜR DIE GERÄTERÄUME

Ob integriert oder freistehend, ein Geräteraum ist in erster Linie von funktionellem Wert. Wer optisch viel Wert auf ein schickes Äußeres legt, achtet auf Materialien, Fensterflächen und reichlich Ausstattungsflächen. Ein Geräteschuppen muss vor allem genügend Stauraum für die wichtigsten Utensilien der Gartenarbeit mitbringen.

### EXTRAS? MACHEN WIR!

Geplant wird in jedem Fall gemäß den örtlichen Gegebenheiten und Ihren persönlichen Vorstellungen. Bitte wenden Sie sich an Ihren Joda® Fachhändler.



Blockhausfenster F11, Fichte; Dreh-Kipp-Beschlag. Blockhaustür T11-6, massive Fichte; Echtverglasung, Kreuzsprossen, PZ-Schloß und Drückergarnitur



**1** Einzeltür, Massivholzrahmen, inklusive verzinkter Beschläge



**2** Schiebetür – inkl. Schlosskasten



**12 13** Beplankt mit ca. 19,5 mm Softline Rundkanten Profild Bretttern, Metallrahmen RAL 8028 Terrabraun, DIN links/rechts möglich

Zubehör	Größe	Classic Kiefer KDI		Natur Lärche		Master Fichte-KVH		Perfect Fichte-Leimholz		Select Fichte-Leimholz	
		Art.-Nr.	Preis/€	Art.-Nr.	Preis/€	Art.-Nr.	Preis/€	Art.-Nr.	Preis/€	Art.-Nr.	Preis/€
<b>10</b> Einzeltür – Standard	85 x 193,5 cm	89190113	269,99	89191113	279,99	89194590	279,99	89192113	279,99	89194591	
Schlosskasten, inkl. Schloss, ohne Schließzylinder (Aufpreis):				89194560		109,99					
<b>11</b> Schiebetür	bis 100 cm Breite	89190118	739,99	89191115	759,99	89194580	749,99	89194581	749,99	89194582	
<b>12</b> Metall-Rahmen – Einzeltür* <b>B</b> auf Anfrage	92,5 x 202,5 cm	89211025		89211026		89211027		89211028		89211029	
<b>13</b> Metall-Rahmen – Doppeltür* <b>B</b> auf Anfrage	211,5 x 205,7 cm	89211030		89211031		89211032		89211033		89211034	

\* Inkl. Schloß und Standard- Drückergarnitur. Weitere Fenster und Türen: siehe Themenbereich „Gartenhäuser“ auf Seite 168

**B** = Auftragsbezogene Fertigung – nicht ständig ab Lager verfügbar. Bitte beachten Sie in der Regel eine Lieferzeit von 2 - 3 Wochen

## WÄNDE ALS ABSCHLUSS

So wird Ihr offenes Carport zum Raum



Aus einem Joda® Standard-Carport gestalten Sie mit Wandelementen Ihren ganz persönlichen Kfz-Stellplatz. Joda® bietet verschiedenste Ideen, um das Carport zu schließen. Passend zu der von Ihnen gewählten Holzart/Serie: Die einseitig beplankte Basisversion erhalten Sie in diversen Höhen (Standard: 193,5 cm + 6,5 cm Luftschlitz bei 200 cm lichter Durchfahrtshöhe), mit oder ohne Fenster. Verlässlicher Einbau inklusive Typen-Statik ist garantiert. Oder Sie entscheiden sich für eine der vielen Versionen aus dem Joda® Haus-und-Garten-Programm. Die 150 cm breiten Sichtschutz-Elemente passen ideal zwischen die Pfosten unserer meisten Carports. Hier finden Sie den aktuellen Katalog: [www.joda.de](http://www.joda.de)



Beste Aussichten: Wandelement in „Classic“ (KDI) mit Lichtband, aus 2 mm starkem, bruchsicherem PVC

### EXTRAS? MACHEN WIR!

Auf Anfrage gerne möglich: Gestalten Sie die umlaufende Blende breiter, schmaler oder mit anderen Materialien, z. B. mit originalem Schiefer. Oder mit Dachpfannen passend zum Dach des Wohngebäudes. **Joda® baut Ihr Carport!**

## WÄNDE NACH MASS

Wie Carports noch individueller werden

Aus jedem Joda® Standard-Carport wird auf simple Weise Ihr individuelles „Parkhaus“: Das Gestaltungsmittel nennt sich „Wandelement“. Offenes Rankelement, halbhoch oder ursprüngliches Fachwerk: Mit Wänden nach Maß lässt sich gestalten. Dafür bietet Joda® verschiedenste Ideen. Gerne setzen wir auch Ihre individuellen Eigenentwürfe um. Lassen Sie Ihrer Kreativität freien Lauf.

**Preise erhalten Sie auf Anfrage.**

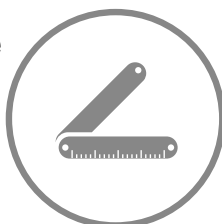

Belastbar: Verkleidung mit rustikalem Fassadenprofil. Abbildung zeigt Natur-Variante aus Lärche

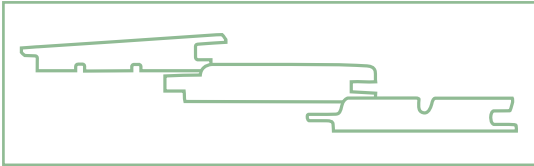

## VERKLEIDUNGSPROFILE (Beispiele) zur individuellen Gestaltung

Hier finden Sie eine kleine Auswahl an Verkleidungsprofilen für Ihr ganz persönliches Carport! Viele weitere Profile finden Sie in unserem aktuellen Haus und Garten Katalog und auch bei uns auf [www.joda.de](http://www.joda.de).



Wänden im Fassadenprofil N+F 28/15 x 141 mm, Lärche naturbelassen – Sondermodell



Fassadengestaltung mit Fassadenprofil, Lärche naturbelassen



individueller Wandgestaltung (sogenannter „Boden-Deckel-Schalung“)

### Fichte naturbelassen



**Fassadenprofil**  
28/19 x 146 mm, mit Nut und Feder, glatt gehobelt oder sägerau



**Rundkantenprofil**  
19,5 x 96 mm, mit Nut und Feder



**Rhombus-Doppelprofil**  
28 x 146 mm, mit Nut und Feder



**Kombideckel-Profil**  
28 x 146 mm, mit Nut und Feder



**Blockhausprofil**  
19,5 x 96 mm, mit Nut und Feder

### Nordische Fichte kesseldruckimprägniert, grün

### Europäische Lärche naturbelassen



**Fassadenprofil**  
29/15 x 142 mm, mit Nut und Feder, Sichtseite fein gesägt, technisch getrocknet



**Fassadenprofil**  
29/15 x 141 mm, mit Nut und Feder, Sichtseite fein gesägt, technisch getrocknet



**Rhombusprofil York**  
27 x 65 mm



**Wechselfalzbretter**  
25 x 155 mm, technisch getrocknet



**Rundkantenprofil**  
19,5 x 96 mm, mit Nut und Feder, technisch getrocknet

# FERTIGE WANDELEMENTE mit Rundkantenprofil

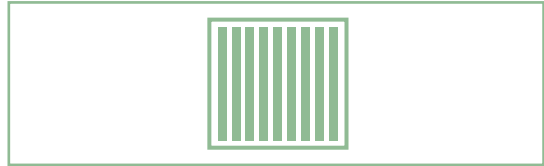

Standard-Wände passen zu allen Joda® Carports und werden zwischen den Carport-Pfosten befestigt (Standard). Wände mit individuellem Profil Ihrer Wahl, extra Lichtband oder eine Tür – beim Ausstatten haben Sie die Wahl.

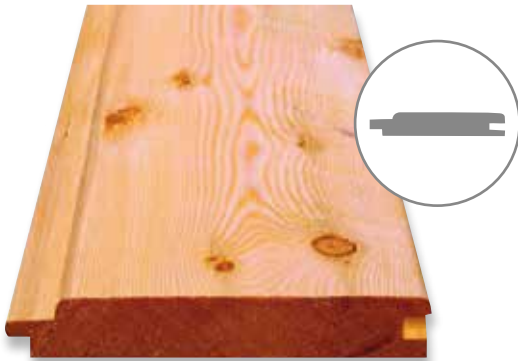

Rundkantenprofil im Schnitt: 19,5 x 96 mm mit Nut und Feder.  
Bsp. zeigt „Natur“ (Lärche).

## DIE WANDELEMENTE

Die Wandelemente werden im Standard mit Softline-Rundkantenprofilen (19,5 x 96 mm) erstellt. Diese werden einseitig von einem 5 x 7 cm starken Rahmen gehalten – so entsteht eine massive, ausgesteifte Rahmenkonstruktion. Sie möchten andere Profile? Gerne bieten wir Ihnen diese auch an. Preise auf Anfrage.



Wände fertig Joda® in verschiedenen Höhen - hier eine halboffene Lösung aus Classic KDI.  
Standard: gefügte Verbretterung aus Rundkantenprofilen

## MONTAGE-INFO

Die Wandelemente werden zwischen den Pfosten Ihres Carports befestigt (siehe Abb. linke Seite unten) – das erfordert bei großen Abständen extra Pfosten. Aus statischen Gründen geben Sie bei der Bestellung bitte die geplante Platzierung der Wandelemente an (Skizze).

HOLZARTEN	Classic Kiefer KDI		Natur Lärche		Master Fichte-KVH		Perfect Fichte-Leimholz		Select Fichte-Leimholz	
Wandelemente mit Rundkantenprofil (B x H)	Art.-Nr.	Preis/€	Art.-Nr.	Preis/€	Art.-Nr.	Preis/€	Art.-Nr.	Preis/€	Art.-Nr.	Preis/€
535 x 1.935 mm	89190134	179,99	89191116	179,99	89194150	189,99	89194180	189,99	89194201	
1.152,5 x 1.935 mm	89190136	239,99	89191118	239,99	89194151	249,99	89194181	249,99	89194202	
1.152,5 x 1.500 mm	89190135	209,99	89191120	209,99	89194152	229,99	89194182	229,99	89194203	
1.152,5 x 1.000 mm	89190145	179,99	89191122	179,99	89194153	189,99	89194183	189,99	89194204	
1.396,7 x 1.935 mm	89190138	259,99	89191124	259,99	89194154	279,99	89194184	279,99	89194205	
1.396,7 x 1.500 mm	89190137	229,99	89191126	229,99	89194155	249,99	89194185	249,99	89194206	
1.396,7 x 1.000 mm	89190146	199,99	89191128	199,99	89194156	209,99	89194186	219,99	89194207	
1.500 x 1.935 mm	89190140	269,99	89191130	269,99	89194157	289,99	89194187	289,99	89194208	
1.500 x 1.500 mm	89190139	239,99	89191132	239,99	89194158	259,99	89194188	259,99	89194209	
1.500 x 1.000 mm	89190147	199,99	89191134	199,99	89194159	219,99	89194189	219,99	89194210	
1.652,5 x 1.935 mm	89190142	279,99	89191136	279,99	89194160	299,99	89194190	299,99	89194211	
1.652,5 x 1.500 mm	89190141	249,99	89191138	249,99	89194161	269,99	89194191	269,99	89194212	
1.652,5 x 1.000 mm	89190148	209,99	89191140	209,99	89194162	229,99	89194192	229,99	89194213	
1.730 x 1.935 mm	89190144	289,99	89191142	289,99	89194163	309,99	89194193	309,99	89194214	
1.730 x 1.500 mm	89190143	249,99	89191144	249,99	89194164	279,99	89194194	279,99	89194215	
1.730 x 1.000 mm	89190149	219,99	89191146	219,99	89194165	229,99	89194195	229,99	89194216	
1.800 x 1.935 mm	89190150	289,99	89191148	289,99	89194166	319,99	89194196	319,99	89194217	
1.800 x 1.500 mm	89190151	259,99	89191150	259,99	89194167	279,99	89194197	279,99	89194218	
1.800 x 1.000 mm	89190152	219,99	89191152	219,99	89194168	229,99	89194198	229,99	89194219	-

Preise auf Anfrage

Preise auf Anfrage

Preise auf Anfrage



## EXTRAS Zubehör für Ihr Carport-Projekt



### LICHTBAND

Standard-Fenster für Carport-Wände  
Klares, bruchsicheres PVC-Lichtband, 43,5 cm hoch, feststehend ohne Öffnungsfunktion, PVC 2 mm stark – eingesetzt in 5 x 7 cm starke Rahmenhölzer.

Statt eines hohen Wandelementes brauchen Sie ein – um die Fensterhöhe – kleineres Element. Bei der Wandhöhe von 1.935 mm ermittelt sich damit die kalkulatorische Wandhöhe von 1.500 mm.



### PFOSTEN UND - VERANKERUNG

Halt für Ihre Holzkonstruktion

Für eine hohe Standsicherheit werden verzinkte H-Pfosten in Beton gegossen. So verankern Sie schwere Holzkonstruktionen auch bei stürmischen Windböen fest im Boden. Auf Wunsch erhalten Sie den individuellen Fundamentplan bereits vor der Bausatz-Lieferung.

HOLZARTEN	Classic Kiefer KDI		Natur Lärche		Master Fichte-KVH		Perfect Fichte-Leimholz		Select Fichte-Leimholz	
Lichtbänder (B x H / mm)	Art.-Nr.	€/Stck.	Art.-Nr.	€/Stck.	Art.-Nr.	€/Stck.	Art.-Nr.	€/Stck.	Art.-Nr.	€/Stck.
1.152,5 x 435	89191155	129,99	89194250	129,99	89194260	129,99	89194270	129,99	89194280	
1.396,7 x 435	89191157	133,99	89194251	133,99	89194261	133,99	89194271	133,99	89194281	
1.500 x 435	89190114	139,99	89194252	139,99	89194262	139,99	89194272	139,99	89194282	
1.652,5 x 435	89191160	145,99	89194253	145,99	89194263	145,99	89194273	145,99	89194283	
1.730 x 435	89191162	145,99	89194254	145,99	89194264	145,99	89194274	145,99	89194284	
1.800 x 435	89191164	149,99	89194255	149,99	89194265	149,99	89194275	149,99	89194285	

Preise  
auf Anfrage



### Pfosten

gehobelt, bereits ausgeklinkt – zur sicheren Aufnahme des Sattelbalkens

HOLZARTEN	Classic Kiefer KDI		Natur Lärche		Master Fichte-KVH		Perfect Fichte-Leimholz		Select Fichte-Leimholz	
Pfosten (B x T x H / mm)	Art.-Nr.	€/Stck.	Art.-Nr.	€/Stck.	Art.-Nr.	€/Stck.	Art.-Nr.	€/Stck.	Art.-Nr.	€/Stck.
115 x 115 x 2.100	89190101	39,99	89191101	49,99	89194458	49,99	89192101	79,99	89193101	
115 x 115 x 3.000	89190100	59,99	89191100	69,99	89194459	69,99	89192100	109,99	89193100	
135 x 135 x 2.100	89194450	49,99	89194452	69,99	89194460	69,99	89194454	109,99	89194456	
135 x 135 x 3.000	89194451	69,99	89194453	89,99	89194461	89,99	89194455	149,99	89194457	

Preise  
auf Anfrage

## SONDERWÜNSCHE?

Fragen Sie bitte Ihren Fachberater.

**Achtung!** bei Zubehör sind gegebenenfalls konstruktive Änderungen nötig (Preise auf Anfrage).



*Zeitloses Fachwerk: Dieses „Mölln“-Sondermodell mit Pfostenbögen, Abstellraum und Wänden verbindet traditionelle Optik mit modernem Parkkomfort*



*Fachwerk-Carport-Bausatz der Natur-Serie (ohne Ausfachung)*



*Bauseits lasierter und ausgefachter Fachwerk-Bausatz (Perfect-Serie)*



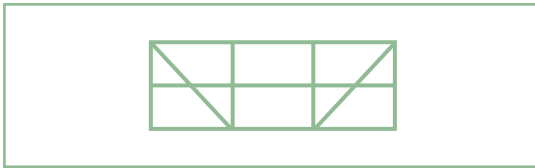

## FACHWERK-BAUSÄTZE

Tradition für die Wand

Das passt nicht nur gut zum Altbau-Haus: Dank eines Stecksystems lassen sich Joda®Fachwerkwände einfach und passgenau montieren. Sie bieten auf einfache Weise viele Gestaltungsmöglichkeiten. Im Detail: Die Holzverbindungen mit Zapfen und feinen Holznägeln, sowie der traditionelle Zimmermannsabbund – lassen sehr ursprünglich wirkende Gefache entstehen, die sich gefüllt in die Umgebung integrieren.



Gearbeitet wie früher: Die traditionelle Fachwerk-Bauweise im Detail.



Bewährtes Zimmermannshandwerk für die Wand: Fachwerk schließt das Carport „Wedel“. Angenehmer Effekt: Die Stabilität bzgl. Winddruck und Schneelasten erhöht sich. Abbildung zeigt Sondermodell u. A. mit individuellem Abstellraum.

HOLZARTEN		Classic Kiefer KDI	Natur Lärche	Master Fichte-KVH	Perfect Fichte-Leimholz	Select Fichte-Leimholz						
Carport-Seitenwand*, für Fachwerk vorbereitet		Art.-Nr.	Preis/€	Art.-Nr.	Preis/€	Art.-Nr.	Preis/€	Art.-Nr.	Preis/€			
<b>Carportlänge</b> K (Kurz) 556 bzw. 573 cm	<b>Pfostenstärke</b>	115 x 115 mm	89194041	799,99	89194047	969,99	89194053	859,99	89194059	1.299,99	89194065	-
		135 x 135 mm	89194042	899,99	89194048	1.099,99	89194054	999,99	89194060	1.599,99	89194066	-
<b>Carportlänge</b> M (Mittel) 717 bzw. 723 cm	<b>Pfostenstärke</b>	115 x 115 mm	89194043	899,99	89194049	1.199,99	89194055	1.099,99	89194061	1.599,99	89194067	-
		135 x 135 mm	89194044	1.009,99	89194050	1.399,99	89194056	1.199,99	89194062	1.999,99	89194068	-
<b>Carportlänge</b> L (Lang) 879 bzw. 903 cm	<b>Pfostenstärke</b>	115 x 115 mm	89194045	1.099,99	89194051	1.399,99	89194057	1.199,99	89194063	1.899,99	89194069	-
		135 x 135 mm	89194046	1.199,99	89194052	1.599,99	89194058	1.399,99	89194064	2.299,99	89194070	-

\*Dachaußenmaße, Aufpreis auf Standard-Modell pro Wand. Nur lieferbar in Verbindung mit Carport-Bausatz, da vorhandene Pfosten und Sattel im Preis berücksichtigt sind.

Carport-Rückwand*, für Fachwerk vorbereitet		Art.-Nr.	Preis/€	Art.-Nr.	Preis/€	Art.-Nr.	Preis/€	Art.-Nr.	Preis/€	Art.-Nr.	Preis/€	
305 cm	<b>Pfostenstärke</b>	115 x 115 mm	89194080	529,99	89194088	759,99	89194095	699,99	89194103	1.099,99	89194111	-
		135 x 135 mm	89194081	699,99	89194089	899,99	89194096	799,99	89194104	1.209,99	89194112	-
405 cm	<b>Pfostenstärke</b>	115 x 115 mm	89194082	699,99	89194090	899,99	89194097	799,99	89194105	1.199,99	89194113	-
		135 x 135 mm	89194083	719,99	89194091	999,99	89194098	899,99	89194106	1.499,99	89194114	-
505 cm	<b>Pfostenstärke</b>	115 x 115 mm	89194084	799,99	89194092	1.119,99	89194099	999,99	89194107	1.599,99	89194115	-
		135 x 135 mm	89194085	919,99	89194093	1.299,99	89194100	1.199,99	89194108	1.899,99	89194116	-
605 cm	<b>Pfostenstärke</b>	115 x 115 mm	89194086	829,99	89194094	1.199,99	89194101	1.099,99	89194109	1.699,99	89194117	-
		135 x 135 mm	89194087	999,99	89194119	1.299,99	89194102	1.199,99	89194110	1.999,99	89194118	-

\*Dachaußenmaße, Aufpreis auf Standard-Modell pro Wand. Nur lieferbar in Verbindung mit Carport-Bausatz, da vorhandene Pfosten und Sattel im Preis berücksichtigt sind.



Als bewährte praktische Alternative zum herkömmlichen Pfosten bei engen Einfahrtsituationen. Pfostenbögen an einem Winkelcarport (Sondermodell). Inkl. verstärkter Konstruktion/geänderter Pfostenabstände. Lieferbar für Standard-Durchfahrts Höhe von 210 cm.



1 Der einseitige Pfostenbogen erleichtert das Einparken. Abbildung: Classic-Variante



1 Pfostenbögen aus hochwertigem Leimholz (BSH) gefertigt. Abbildung: Classic-Variante



2 Einzelpfostenbogen für nachträglichen Einbau. Bausatz inkl. dazugehöriger Strebe

HOLZARTEN	Classic Kiefer KDI	Natur Lärche	Master Fichte-KVH	Perfect Fichte-Leimholz	Select Fichte-Leimholz
-----------	-----------------------	-----------------	----------------------	----------------------------	---------------------------

Ausstattung für Joda®-Standard-Carports; mit verstärkter Sattelkonstruktion, Maße in cm: r=200, 11 x 11

1 Pfostenbogen*		Art.-Nr.	Preis/€	Art.-Nr.	Preis/€	Art.-Nr.	Preis/€	Art.-Nr.	Preis/€	Art.-Nr.	Preis/€
Carportlänge K	einseitig	89190105	699,99	89190107	819,99	89190106	799,99	89190103	999,99	89190104	
	zweiseitig	89194005	1.299,99	89194006	1.499,99	89194007	1.399,99	89194008	1.699,99	89194009	
Carportlänge M	einseitig	89194010	799,99	89194011	899,99	89194012	859,99	89194013	1.099,99	89194014	
	zweiseitig	89194015	1.499,99	89194016	1.699,99	89194017	1.599,99	89194018	1.999,99	89194019	
Carportlänge L	einseitig	89194020	819,99	89194021	999,99	89194022	999,99	89194023	1.199,99	89194024	
	zweiseitig	89194025	1.599,99	89194026	1.899,99	89194027	1.799,99	89194028	2.199,99	89194029	

Preise auf Anfrage

Ausstattungs-idee für Selbstbau-Carports; ohne Statik, loser Leimholzbogen, Maße in cm: r=200, 11 x 11

2 Einzelpfostenbogen		Art.-Nr.	Preis/€	Art.-Nr.	Preis/€	Art.-Nr.	Preis/€	Art.-Nr.	Preis/€	Art.-Nr.	Preis/€
		89192116	379,99	89192117	389,99	89192118	399,99	89192119	399,99	89192120	-

\* Die Preise verstehen sich als Aufpreis auf die normale Konstruktion (die weniger benötigten Standardpfosten sind berücksichtigt). Bei Pfostenbögen für Carportgröße K werden bei allen Satteldächern (außer „Mölln“) und Flachdächern, vorbereitet für Grünbedachung, Pfosten in 13,5 x 13,5 cm Stärke benötigt. Diese sind als Aufpreise jeweils dazuzurechnen. Das Modell Keitum ist aus statischen Gründen nicht mit Einfahrtsbögen lieferbar!



Breite Einfahrt: Pfostenbögen aus Leimholz



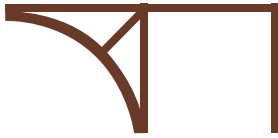

## LEIMHOLZBOGEN für Ihr Carport

Eine genauso praktische wie trendige Carportgestaltung für ein problemloseres Ein- und Ausparken. Ideal bei engen Einfahrtsituationen. Mit einem oder sogar zwei Bögen im vorderen Bereich (als Ersatz der vorderen geraden Pfosten) erleichtern sie die Einfahrt unter jedem Carport enorm. Die stylisch wirkenden Bögen (11 x 11 cm, Radius 2 m) werten Carports auch optisch auf. Möglichkeiten auf Anfrage direkt bei Ihrem Joda® Servicepartner.

### EXTRAS? MACHEN WIR!

Auch bei unseren Leimholzbögen gilt: Mit Joda® lässt sich nach Ihrem Geschmack gestalten. Setzen Sie echte Akzente. Oder streichen Sie einfach alles in Ihrer Joda® Color Lieblingsfarbe. Sie haben die Wahl!

### WICHTIG!

Aus Gründen des konstruktiven Holzschutzes sind die Elemente niedriger als die Standard-Durchfahrtshöhe (200 cm) – es entsteht bewusst ein Bodenspalt.

## LEIMHOLZBÖGEN ZUM EINBAU IN EIN NEUES CARPORT

Rechenbeispiel für Carport-Typ „Glinde KA“ in der Classic-Serie Dachaußenmaß: 405 x 556 cm

1 x „Glinde KT“ – Classic-Serie	4.399,99 €	1 x „Glinde KT“ – Classic-Serie	4.399,99 €
1 x Leimholzbogen (= einseitig) für Carport-Länge K	699,99 €	1 x Leimholzbogen (= zweiseitig) für Carport-Länge K	1.299,99 €
<b>Summe:</b>	<b>5.099,98 €</b>		<b>5.699,98 €</b>



Modell „Glinde KF Select“ mit Leimholzbögen und integriertem Abstellraum



- Spezielle Lüftungsöffnungen
- optimales Klima sicherstellen.
- Lüftungsöffnung an der Oberseite



- Produktionskomponenten sind zu 98 % recyclingfähig
- Tore, die mit einem Kern aus extrudiertem Polystyrol hergestellt werden, sorgen für eine Reduzierung der CO2-Emissionen um 50 %
- Umwelt Produktion-Deklaration EPD



- gegen Frost geschützt.
- lange Lebensdauer
- eingebauter Kältebruch



- 5-Jahres-Garantie
- 5-Jahres-Garantie auf das Torblatt

#### Technische Daten

- Inkl. Garagentorantrieb + Handsender
- Größen: 215 x 240 cm und 315 x 240 cm
- Zertifiziert: Europanorm 13241-1 und mit CE-Kennzeichen versehen
- Wärmedämmung: EN 12428 (montiert); 1,5 W/m<sup>2</sup>K

- Wärmedämmung: für LDI Panel 0,95 W/m<sup>2</sup>K
- Windlast: EN 12424, Klasse 5
- Luftdurchlässigkeit: EN 12426, Klasse 3
- Farben / Standardtöne: Weiß, Hellgrau, Stahlmetallic, Steingrau, Graphitgrau, Anthrazitgrau, Dark Silver und Schwarz

Garagentor/Aufwertungs-Set (ohne Zusatz-Anschlag-Pfosten/längere Pfosten und Wechsel geliefert) für:

Modell	Art.-Nr.	€/Stck.
<b>Größe: 215 x 240 cm</b>		
Bergen	89211000	3.299,99
Gettorf	89211006	3.299,99
Wedel	89211012	3.299,99
Malchow	89211018	3.299,99

Modell	Art.-Nr.	€/Stck.
<b>Größe: 315 x 240 cm</b>		
Borkum	89211003	4.199,99
Glinde	89211009	4.199,99
Wismar	89211015	4.199,99
Meldorf	89211021	4.199,99

## Oberflächentypen

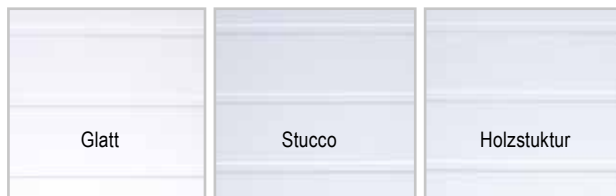

## Elektrische Steuerung für jeden Bedarf

Beispiele für elektrischen Antriebe

1.



Starker Marantec 260 Motor einschließlich 2 Handsendern und geräuscharmer Laufschiene. Der Motor hat ein Display zum einfachen Programmieren und bietet mehrere Einstellungsmöglichkeiten zum Programmieren von weiterem Zubehör.

2.



High-end Motor in ansprechendem Design und mit schneller Öffnungsgeschwindigkeit. Der schnelle Marantec 370 Motor mit BlueLine Technologie trägt zu einem geringeren Stromverbrauch bei und bietet eine bessere Beleuchtung. Das High-end Zubehör bietet optimale Bedienungsverhältnisse und einen verbesserten Benutzerkomfort.

Vorlackierte



Weiß P010  
Oberfläche: Holz/  
Stucco



Hellgrau P022  
Oberfläche: Stucco



Stahlmetallic P045  
Oberfläche: Stucco



Steingrau P461  
Oberfläche: Stucco



Graphitgrau P036  
Oberfläche: Holz/  
Stucco



Anthrazitgrau P035  
Oberfläche: Holz/  
Stucco



Dark Silver P044  
Oberfläche: Stucco



Schwarz P015  
Oberfläche: Holz/  
Stucco



## GARAGENTORE

Ihr individuelles Garagentor  
für Ihr Carport

### GARAGENTORE SOLLTEN OPTISCH ANSPRECHEND SEIN UND DEM BAUSTIL DES HAUSES ENTSPRECHEN.

Ein Garagentor muss alles Mögliche aushalten können. Aus diesem Grund sind die Garagentore um einen hochdämmenden Kern aufgebaut, der mit robustem Stahlblech verkleidet ist. Diese starke und leichtgewichtige Kombination sorgt für hervorragenden Schutz gegen Einbrüche, Wind und Wetter, während sie sich außerdem an den Baustil des Hauses anpasst und genau die von Ihnen benötigten Zubehörteile bietet. Mit einem Garagentor können Sie aus einer Vielzahl attraktiver Farben und aus drei Oberflächentypen wählen. Auf diese Weise können Sie Ihr Garagentor an das Dach, die Türen, die Fenster und das Gebälk Ihres Hauses anpassen.



### Kein Auf und Ab in puncto Sicherheit.

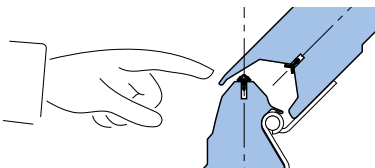

Null Unfälle mit diesen Garagentoren. Das ist das Mantra unserer Sicherheitsabteilung – und ein Versprechen, das wir erfüllen! Mit diesem Garagentor sind Kinder und andere neugierige Finger in Sicherheit. Unser patentiertes Fingerschutzsystem verhindert, dass Finger eingeklemmt und gequetscht werden. Unsere Tore sind mit einem Fallschutz ausgerüstet, der verhindert, dass das Tor herabstürzt, wenn ein Seil oder eine Feder kaputt gehen sollte.



#### Hinweis:

Bei einem Einbau eines Garagentores empfehlen wir bei unseren Flachdach-Carports immer die Bedachnung F = EPDM Foliendach. Die Carport-Konstruktion muß ebenfalls entsprechend angepasst werden (Zusatz-Pfosten, längere Pfosten, Wechsel). Preis auf Anfrage.



## DAS FOLIENDACH

Schnell, einfach und günstig

Die EPDM-Folie ist ein echter Ersatz für das klassische Pappdach und überzeugt mit einfacher Verarbeitung und Langlebigkeit. Da die Folie aus einem Stück besteht und witterungsbeständig ist, verlangt sie kaum Wartung. Empfehlenswert ist es, jährlich die Entwässerung zu kontrollieren und Blätter zu entfernen.

Die Planen-Eigenschaften:

- UV-Licht und Ozon resistent
- dauerhaft elastisch (Reißdehnung von > 350 %)
- wartungsfrei
- wurzelfest, wenn nahtlos verarbeitet
- begehbar

Foliendach		Einheit	Art.-Nr.	Preis/€
EPDM-Folie, 1,5 mm	Rollenbreite: 6,10 m	m <sup>2</sup>	90120511	39,99
	Rollenbreite: 7,62 m	m <sup>2</sup>	90120512	39,99
	Rollenbreite: 9,15 m	m <sup>2</sup>	90120513	39,99
Modular-Kleber, wassergebunden	0,32 l/m <sup>2</sup> f. d. Fläche	Liter	90120530	44,99
Dachablauf, Ø 75 mm mit EPDM-Flansch	50 cm lang	Stück	90120535	49,99
Dichtungsmasse für Dachablauf	Dose 290 ml	Stück	90120542	29,99

## AUFBRINGEN DER EPDM-FOLIE

So einfach funktioniert die vollflächige Verklebung ohne Auflast:

- 1 Carportdach reinigen, ggf. austretende Nägel nacharbeiten, Dachablauf einschneiden.
- 2 Die Plane auf das Carportdach auslegen, 30 Minuten ruhen lassen; zur Hälfte zurückschlagen.
- 3 Modular Klebemasse gut umrühren, mit dem Roller gleichmäßig dünn und deckend auf den Untergrund (Dachschalung) auftragen.
- 4 Die EPDM-Folie in die Attika hinauf setzen und den vollständigen Randbereich mit dem PVC-Roller andrücken. Innenecken des Carports einfallen. Dabei entsteht ein Folienüberschuss, der vor der Folie dreieckig nach vorn herausragt. Einschneiden der Folie ist also nicht erforderlich (Bild 4).
- 5 Eine Entwässerung erfolgt über den Flachdachgulli, Dachablauf mit EPDM-Flansch). Zur Montage Kontur des Abflusses mit Kreide angeben und ausschneiden. Gulli mit Abfluss in Position bringen, Kontur des Flansches auf der Folie anzeichnen. (ohne Abb.) Klebearbeiten: Unterseite des Flansches und Oberseite der Folie mit Dichtmasse einrollern. Kontur mit Dichtmasse abspritzen. Oberfläche einrollern (mind. 1,5 mm Dichtmasse verbleibt zwischen den EPDM-Schichten zurück). Nach Anrollen der Kontur und Wegnehmen der überflüssigen Dichtmasse ist das Carport-Dach fertig
- 6 Folie gleichmäßig in den nassen Kleber zurückschieben, mit einem festen Besen an den Untergrund anfeigen.  
Schritt 3 und 4 wiederholen für die andere Dachhälfte.
- 7 Die innere Struktur der Folie wird sich in den folgenden Monaten formieren; leichte Falten entfernen sich damit von selbst.



Eingewachsenes Gründach auf einem Satteldach-Carport (Sondermodell, Classic-Serie)

## DAS GRÜNDACH – ÖKOLOGISCH WERTVOLL: NATUR AUF DEM DACH

Grüne Dächer liegen im Trend. Funktional und ökologisch wertvoll schützen die Pflanzen die Dachkonstruktion. Woran das liegt? UV-Strahlung, Temperaturunterschiede, Frost/ Tauwechsel und Hagelschlag werden stets ganz sanft abgefangen. Begrünte Dächer halten zudem Niederschlagwasser zurück – die Kanalisation wird entlastet. Und sie bieten seltenen Lebensraum für Pflanzen und Tiere – bei extensiver Begrünung hat dieser Steppencharakter. Ein weiterer Vorteil: das Kleinklima im städtischen Raum wird besser – Staub und Luftschadstoffe werden gebunden, das direkte Wohnumfeld entlastet. Gründach-Bausätze sind für Flachdächer und die Satteldächer mit 22° Neigung geeignet (außer Aktionscarports und Stahlstützencarports): Joda® liefert Ihnen einen verstärkten Qualitäts-Bausatz. Grüne Dächer haben ein relativ hohes Gewicht – stärkere Holzdimensionen schützen vor ungeliebten „Durchhängern“ im Dach. Die Pflanzen sind überwiegend trockenresistente, winterharte und überaus pflegeleichte Gewächse. Nach dem Anwachsen überstehen sie selbst trockene Zeiten sicher.

**Tipp:** Gründächer werden von stadtnahen Gemeinden besonders häufig gefördert. Fragen Sie doch einfach bei Ihrer Gemeindevertretung/ Ihrem Bauamt nach.Fertigstellungspflege bauseits.

Grünbedachung		Einheit	Art.-Nr.	Preis/€
Gründachbausatz, komplett 2x Lagen Vlies, Dachplane, Substrat und Pflanzen	ohne Dachabläufe, Drän- und Speicherplatte	m <sup>2</sup>	89190115	79,99
Plastoplan Geovlies – 200 cm breit	weiß (PES 300g/m <sup>2</sup> )	m <sup>2</sup>	89190123	2,29
Plastoplan-Ökodach-Dichtung, 1,5 mm – 200 cm breit	oliv, nach DIN 16734, gewebearmiert, als Plane nach Maß gefertigt	m <sup>2</sup>	89190124	29,99
Filtervlies – 200 cm breit	150 g/m <sup>2</sup>	m <sup>2</sup>	89191001	1,99
Mineralisches organisches Substrat	40 l/Sack (1,75 Sack/m <sup>2</sup> )	Sack	89190126	16,99
Dachstauden gemischt	Bedarf 20 Stck./m <sup>2</sup>	Stück	89190127	0,79
Dachablauf DN 100	mit Schraubflansch und Sieb	Stück	89190128	159,99
Drän- und Speicherplatte, 20 mm	Platte ca. 1,06 x 2,36 m	Stück	89191000	29,99
Langzeitdünger	ANIMALIN pelletiert	Stück	89191002	7,99
Kontrollschacht Dach	25 x 25, Höhe 10 cm mit verschließbarem Deckel	Stück	89191003	99,99
Dachablauf	DN 75	Stück	90045011	159,99
Kiesfangleiste – 200 cm lang	2/10/10/3 cm – Höhe 9,5 cm	lfm	90045010	29,90



Reihenanlage mit Gründach „Sondermodell/Sonderanfertigung“ mit Satteldach

## DER GRÜNDACH-BAUSATZ

Der Begrünungsbausatz enthält. ca. 20 winterfeste Stauden pro m<sup>2</sup>. Das Substrat speichert das Wasser besonders gut und verhindert so das Austrocknen der Wurzelballen. Die Schutzvliese halten Substrat und Pflanzen bei Wind und Wetter auf Ihrem Dach.

Die olivfarbene Wurzelschutzbahn sorgt absolut zuverlässig dafür, dass die Wurzeln der massiven Dachkonstruktion keinen Schaden zufügen werden.

Dieser Bausatz ergänzt die „für Grünbedachung vorbereiteten“ Carports. Sie finden ihn unter dem Bedachungskürzel „G“.

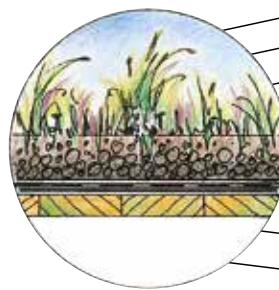

- Dachstauden Sedum, gemischtes Sortiment 20 Stck. je m<sup>2</sup>
- Extensivsubstrat MIN-Organisch
- \*Filtervlies 150 g/m<sup>2</sup>
- \*Drän- und Speicherplatte 20 mm Platten ca. 1,06 x 2,36 m
- zweite Lage Vlies ca. 300 g/m<sup>2</sup>
- Dachablauf mit Schraubflansch
- Ökoabdachdichtung PVC 1,5 mm
- erste Lage Vlies ca. 300 g/qm
- 22,5 x 96 mm Fasebretter Holzschalungsfläche
- \*nur bei Flachdächern/Satteldach Drainrohr

## BAUSEITS:

- Kiesel 16/32 für umlaufenden Sicherheitsstreifen und Trauf-Drainage 40 cm breit
- Langzeitdünger ANIMALIN pelletiert Bedarf: extensive Dachbegrünung ca. 50 g/m<sup>2</sup>
- Fertigstellungspflege



Dachstauden Sedum, gemischtes Sortiment 20 Stck. je m<sup>2</sup>



Extensivsubstrat MIN-Organisch



\*Filtervlies 150 g/m<sup>2</sup>

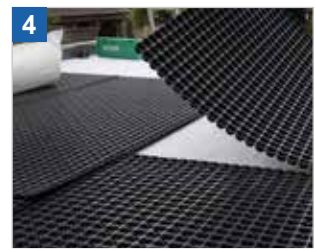

\*Drän- und Speicherplatte 20 mm Platten ca. 1,06 x 2,36 m

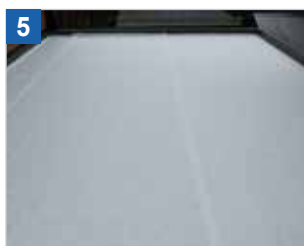

zweite Lage Vlies ca. 300 g/m<sup>2</sup>



Dachablauf mit Schraubflansch



Ökoabdachdichtung PVC 1,5 mm



8) Erste Lage Vlies - 9) 22,5 x 96 mm Fasebretter Holzschalungsfläche





## AUFPREIS GRÜNBEDACHUNGSSATZ\*

Art.-Nr.	Preis/€	Art.-Nr.	Preis/€	Art.-Nr.	Preis/€
<b>Bergen KG</b>		<b>Bergen MG</b>		<b>Bergen LG</b>	
89190201	1.599,99	89190203	1.999,99	89190205	2.399,99
<b>Borkum KG</b>		<b>Borkum MG</b>		<b>BorkumLG</b>	
89190207	1.999,99	89190209	2.599,99	89190211	3.299,99
<b>Burg KG</b>		<b>Burg MG</b>		<b>Burg LG</b>	
89190213	2.499,99	89190215	3.299,99	89190217	3.999,99
<b>Büsum KG</b>		<b>Büsum MG</b>		<b>Büsum LG</b>	
89190219	3.099,99	89190221	3.999,99	89190223	4.799,99
<b>Gettorf KG</b>		<b>Gettorf MG</b>		<b>Gettorf LG</b>	
89190225	1.599,99	89190227	1.999,99	89190229	2.399,99
<b>Glinde KG</b>		<b>Glinde MG</b>		<b>Glinde LG</b>	
89190231	1.999,99	89190233	2.599,99	89190235	3.299,99
<b>Glücksburg KG</b>		<b>Glücksburg MG</b>		<b>Glücksburg LG</b>	
89190237	2.499,99	89190239	3.299,99	89190241	3.999,99
<b>Grömitz KG</b>		<b>Grömitz MG</b>		<b>Grömitz LG</b>	
89190243	3.099,99	89190245	3.999,99	89190247	4.799,99
<b>Wedel KG**</b>		<b>Wedel MG**</b>		<b>Wedel LG**</b>	
89190248	1.499,99	89190249	1.799,99	89190250	2.199,99
<b>Wismar KG**</b>		<b>Wismar MG**</b>		<b>Wismar LG**</b>	
89190251	1.899,99	89190252	2.299,99	89190253	2.799,99
<b>Walsrode KG**</b>		<b>Walsrode MG**</b>		<b>Walsrode LG**</b>	
89190254	2.299,99	89190255	2.799,99	89190256	3.499,99
<b>Würzburg KG**</b>		<b>Würzburg MG**</b>		<b>Würzburg LG**</b>	
89190257	2.699,99	89190258	3.399,99	89190259	4.099,99
<b>Pinneberg</b>		<b>Preetz</b>		<b>Pritzwalk</b>	
89190260	799,99	89190261	1.399,99	89190262	1.899,99
<b>Schwerin</b>		<b>Stade</b>		<b>Strande</b>	
89190263	799,99	89190264	1.399,99	89190265	1.899,99

\* Komplett bestehend aus: 2x Lagen Vlies; 1x Lage Wurzelschutzfolie; Drain- und Speicherplatte 20 mm; 1x Lagen Filtervlies; Substrat Dicke i. M. 8 cm; Dachstauden ca. 20. Stck./m²; mind. 1x Dachablauf mit Schraubflansch ohne Entwässerungsmaterial. Nicht im Lieferumfang: Kiesel 16/32 und Langzeitdünger Animalin.\*\* ohne Drain- und Speicherplatte sowie Filtervlies, geliefert jedoch mit Drainagerohr.



Dachanpflanzung



Dachanpflanzung, Beispiel

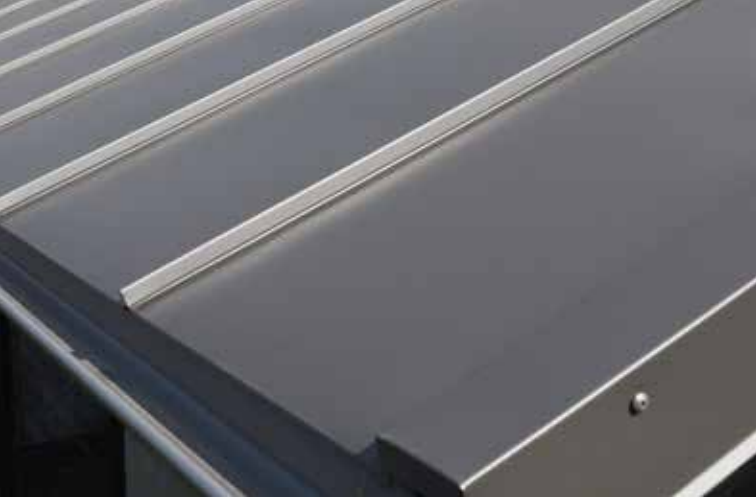

## KLICK-PROFIL DACH

Eine durchdachte und umweltfreundliche Lösung für ein elegantes und zeitloses Dach

Mit ein paar Klicks zu einem ansprechenden und modernen Dach, das leicht zu montieren und zu warten ist.

Das Klick-Dach wurde auf der Grundlage des herkömmlichen Falz-Dach entwickelt und besteht aus Stahlblech mit einem kräftigen und farbbeständigen Oberflächenlack. Die Klick-Dach-Profile lassen sich leicht ohne die Verwendung von Spezialwerkzeug montieren. Eine moderne Dachlösung. Das Material wird aus feuerverzinkten, kalt gewalzten Stahl gefertigt und besteht aus dünnem Qualitätsfeinblechstahl mit entweder HBP Topcoat oder Polyester-Beschichtung.

### Technische Daten

- **Profilstärke:** 0,6 mm
- **Breite:** 500 mm ± 3/0 mm
- **Profillänge:** Min. 1000 mm / Max. 8000 mm
- **Gewicht pro m<sup>2</sup>:** Ca. 6 kg
- **Lattenabstand:** Wird auf fester Unterlage mit Trennschicht oder Latten mit c-c 300 mm montiert
- **Mind. Dachneigung:** Unter 10° Dachneigung nicht empfohlen

### Querschnitt

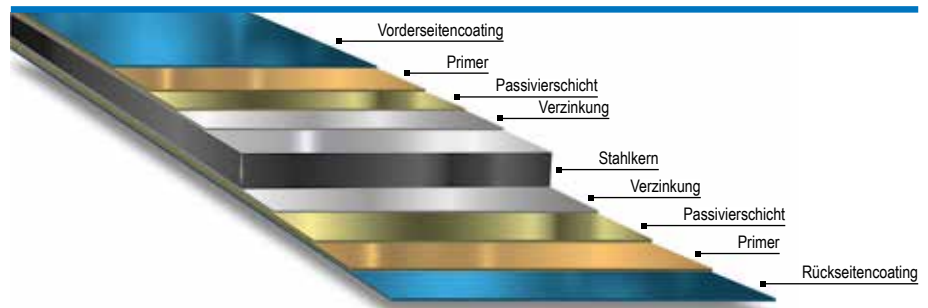

### Aufpreise Klick-Profil / Komplett\*

Art.-Nr.	Preis/€	Art.-Nr.	Preis/€	Art.-Nr.	Preis/€	Art.-Nr.	Preis/€	Art.-Nr.	Preis/€	Art.-Nr.	Preis/€
<b>Wedel K</b>		<b>Wedel M</b>		<b>Wedel L</b>		<b>Walsrode K</b>		<b>Walsrode M</b>		<b>Walsrode L</b>	
88800026	2.999,99	88800027	3.799,99	88800028	4.599,99	88800032	3.999,99	88800034	4.799,99	88800035	6.199,99
<b>Wismar K</b>		<b>Wismar M</b>		<b>Wismar L</b>		<b>Würzburg K</b>		<b>Würzburg M</b>		<b>Würzburg L</b>	
88800029	3.599,99	88800030	4.299,99	88800031	5.599,99	88800036	4.599,99	88800037	5.599,99	88800038	6.899,99
<b>Malchow K</b>		<b>Malchow M</b>		<b>Malchow L</b>		<b>Meldorf K</b>		<b>Meldorf M</b>		<b>Meldorf L</b>	
88800039	2.999,99	88800040	3.799,99	88800041	4.699,99	88800042	3.699,99	88800043	4.499,99	88800045	5.699,99
<b>Minden K</b>		<b>Minden M</b>		<b>Minden L</b>		<b>Möln K</b>		<b>Möln M</b>		<b>Möln L</b>	
88800046	4.199,99	88800047	5.299,99	88800048	6.499,99	88800049	4.899,99	88800050	5.799,99	88800051	6.999,99

\* Komplettsatz inkl. Klick-Profil, Befestigungsprofil, Clips, Einhangprofil, Lüftungsfirst, Lüftungsprofil, Dichtungsband, Gibelprofil, Überlappungsbschrauben und Montageschrauben.

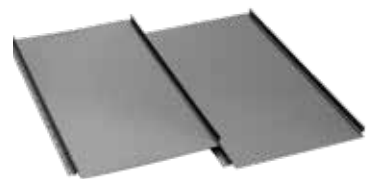

**i** Die jeweilige Carport-Konstruktion muss konstruktiv angepasst werden. Preis auf Anfrage.

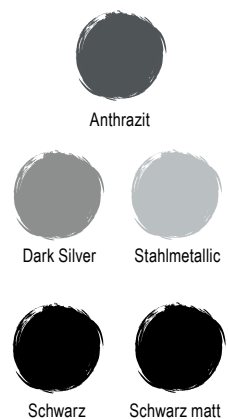

Das Klick-Dach lässt sich auf verschiedene Weise anwenden. Das Klick-Dach auch als Fassadenverkleidung. Preis auf Anfrage



## DAS PFANNENPROFIL

„Topline 40“ ist eine profilierte Stahlplatte im klassischen Ziegeldesign. Eine leichte, widerstandsfähige und stabile Dachbekleidung mit einem harmonischen Profil und einer glatten wartungsarmen Oberfläche. Durch die patentierte Ziegelkante und den Eckschnitt sind die Überlappungen der Platten am Objekt nicht wahrzunehmen. Die Montage ist einfach und der Abschluss an der Traufe harmonisch. Dieses dichte Pfannenprofil aus Qualitätsfeinblechstahl kann auf alle Dächer ab einer Neigung >14° montiert werden - eine dauerhafte und geeignete Lösung für die meisten Dächer. Auch für Renovierung : Dieses Pfannenprofil läßt sich problemlos z.B. auf ein Satteldach mit Pappbelag und Konterlattung montieren.

### Technische Daten

- **Plattenstärke:** 0,50 mm
- **Gewicht pro m<sup>2</sup>:** ca. 5 kg = leichte Handhabung
- **Oberflächenbeschichtung:** Polyester
- **Dachneigung:** mind. > 14°

- **Farben / Standardtöne:** ( Ziegelrot, Dunkelrot, Braun, Graphitgrau, Schwarz, Grün, Armygrün ) + Farbsortiment auf Anfrage
- **Befestigung:** mit selbstbohrender Schraube
- **HBP Topcoat:** Preis auf Anfrage

Querschnitt

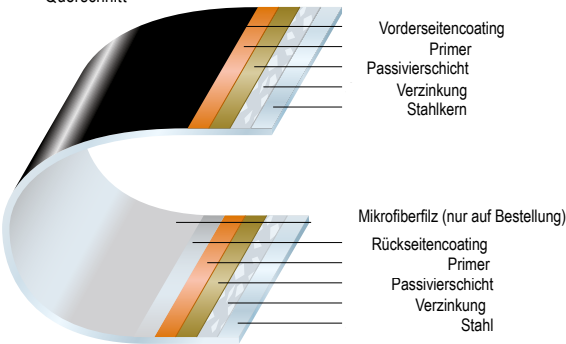

### Aufpreise Pfannenprofil / Komplett\*

Art.-Nr.	Preis/€	Art.-Nr.	Preis/€	Art.-Nr.	Preis/€	Art.-Nr.	Preis/€	Art.-Nr.	Preis/€
<b>Wedel K</b>			<b>Wedel M</b>			<b>Wedel L</b>			
89175411	1.299,99	89175413	1.999,99	89175415	2.399,99				
<b>Wismar K</b>			<b>Wismar M</b>			<b>Wismar L</b>			
89175511	1.599,99	89175513	2.299,99	89175515	2.499,99				
<b>Malchow K</b>			<b>Malchow M</b>			<b>Malchow L</b>			
89175011	1.399,99	89175013	1.699,99	89175015	2.099,99				
<b>Minden K</b>			<b>Minden M</b>			<b>Minden L</b>			
89175211	1.999,99	89175213	2.599,99	89175215	3.299,99				
<b>Walsrode K</b>			<b>Walsrode M</b>			<b>Walsrode L</b>			
89175611	1.899,99	89175613	2.399,99	89175615	2.899,99				
<b>Würzburg K</b>			<b>Würzburg M</b>			<b>Würzburg L</b>			
89175711	2.199,99	89175713	2.799,99	89175715	3.199,99				
<b>Meldorf K</b>			<b>Meldorf M</b>			<b>Meldorf L</b>			
89175111	1.699,99	89175113	2.099,99	89175115	2.599,99				
<b>Mölln K</b>			<b>Mölln M</b>			<b>Mölln L</b>			
89175311	2.299,99	89175313	2.899,99	89175315	3.499,99				

\* Komplettsatz inkl. Pfannenprofil Topline 40, Firsthaube, Giebelkappe, Eckprofil für Seitenanschluss sowie Schrauben (inkl. Torx).

**i** Die jeweilige Carport-Konstruktion muss konstruktiv angepasst werden. Preis auf Anfrage.





## DACHRINNEN

„NW 125“ für Satteldach-Carports 22° und 30°

Eine Dachrinne soll viele Jahre ansehnlich bleiben und lange halten. So wie „Rainline“ - diese Qualitäts-Dachrinne ist in mehreren Schichten aufgebaut. Im Kern befindet sich feuerverzinkter Stahl, der von einer schützenden Zinkschicht, einer Lage Primer und einer widerstandsfähigen PVC-freien HBP Topcoat-Beschichtung geschützt wird.

Praktisch: „Rainline“ hat ein einzigartiges Klicksystem, das eine Montage ohne die Verwendung von Kleber, Lötungen oder Spezialwerkzeug ermöglicht – witterungsunabhängig montierbar bei Regen, Sonne oder Wind. „Rainline“-Dachrinnen sind in Stahlmetallic sowie in 12 verschiedenen Farben erhältlich. Setzen Sie damit bei Ihrem Carport den berühmten Punkt über das „i“.



### Technische Daten

- **Profilstärke:** 0,6 mm
- **Breite:** 500 mm ± 3/0 mm
- **Profillänge:** Min. 1000 mm / Max. 8000 mm
- **Gewicht pro m<sup>2</sup>:** Ca. 6 kg

- **Lattenabstand:** Wird auf fester Unterlage mit Trennschicht oder Latten mit c-c 300 mm montiert
- **Mind. Dachneigung:** Unter 14° Dachneigung nicht empfohlen

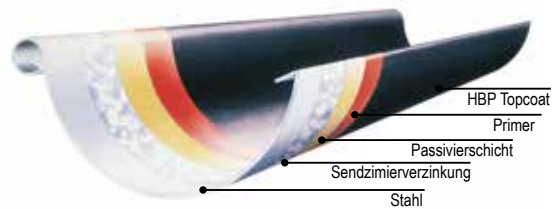

### Aufpreise Dachrinne/Komplett\* bis OKF

Art.-Nr.	Preis/€	Art.-Nr.	Preis/€	Art.-Nr.	Preis/€	Art.-Nr.	Preis/€	Art.-Nr.	Preis/€	Art.-Nr.	Preis/€	
Wedel K	999,99	Wedel M	1.099,99	Wedel L	1.199,99	Walsrode K	999,99	Walsrode M	1.099,99	Walsrode L	1.199,99	
89175412	999,99	89175414	1.099,99	89175416	1.199,99	89175612	999,99	89175614	1.099,99	89175616	1.199,99	
Wismar K	999,99	Wismar M	1.099,99	Wismar L	1.199,99	Würzburg K	999,99	Würzburg M	1.099,99	Würzburg L	1.199,99	
89175512	999,99	89175514	1.099,99	89175516	1.199,99	89175712	999,99	89175714	1.099,99	89175716	1.199,99	
Malchow K	999,99	Malchow M	1.099,99	Malchow L	1.199,99	Meldorf K	999,99	Meldorf M	1.099,99	Meldorf L	1.199,99	
89175012	999,99	89175014	1.099,99	89175016	1.199,99	89175112	999,99	89175114	1.099,99	89175116	1.199,99	
Minden K	999,99	Minden M	1.099,99	Minden L	1.199,99	Mölln K	999,99	Mölln M	1.099,99	Mölln L	1.199,99	
89175212	999,99	89175214	1.099,99	89175216	1.199,99	89175312	999,99	89175314	1.099,99	89175316	1.199,99	
Bergen	499,99	Borkum	689,99	Burg	699,99	Büsum	709,99	Gettorf	499,99	Glinde	689,99	
88800052	499,99	88800053	689,99	88800054	699,99	88800056	709,99	88800057	499,99	88800058	689,99	
Glücksburg	699,99	Grömitz	709,99	* Komplettsatz mit Rinne, Verbindungsstück, Konsolrinneneisen, Endstück, Rinnenablauf, Rohrschelle, Rohrbögen, Fallrohr, Fallrohrauslauf und Zwischenstück								
88800059	699,99	88800060	709,99									

### Vorteile:

- stärkste Dachrinne auf dem Markt
- bis zu 10 Farben
- Bis zu 20 Jahren Garantie
- 40 % Montagezeit gespart
- Kein Lötten - kein Kleben
- 40 % Montagezeit gespart
- Komplettes Zubehör
- 50 Jahre Produkterfahrung
- Einfache Montage
- 3m oder 6m Längen
- Kurzfristige Lieferung
- Wetterunabhängige Montage



Bei allen Flachdach-Konstruktion muss der entsprechende bausatz angepasst bzw geändert werden. Bei Flachdach-Carport-Modellen muß die Carport-Konstruktion angepasst werden (2x Gefällekeil oder Blende auf der Rückseite)

## KANTBLECHE

Sonderkantteile nach Mass – Sie benötigen Kantteile?  
Kein Problem! Ein Blech viele Möglichkeiten!

- andere Längen • andere Winkel • oder komplett individuell gekantet • Standardlänge 3,00 m

Senden Sie uns einfach eine Email, mit einer Skizze und den Massen, Winkel und der Farbseite (Aussenseite). Wir liefern dann in gewohnt schneller Form und Sie haben einen individuellen Abschluss Ihres Bauvorhabens. Soweit realisierbar, machen wir Ihnen gerne ein Angebot. Es gibt keine Mindestabnahme.

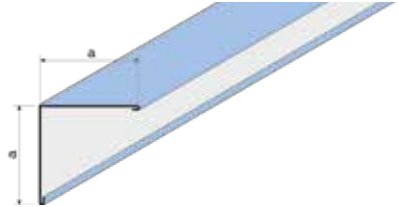

Ziegelrot



Dunkelrot



Braun



Graphitgrau



Schwarz



Grün



Armygrün



Anthrazit



Hellgrau



Steingrau

## KANTBANK



# PFOSTENANKER



## Stützfüße

Stützfüße zum Aufdübeln 8 x 80 400 mm für Pfosten 115 x 115 mm oder 135 x 135 mm Feuerverzinkt

Pfosten-Zubehör (B x T x H / mm)	verzinkt	Art.-Nr.	€/Stck.
Stützfüße	115 x 115 mm	88800010	189,99
	135 x 135 mm	88800011	199,99



## H-Pfostenträger

verzinkt, für Fundamentmontage. und Fertigbeton-Sockelanker (auf Anfrage)

Pfosten-Zubehör (B x T x H / mm)	verzinkt	Art.-Nr.	€/Stck.
H-Pfostenanker, 8 x 80 x 800*, verzinkte Ausführung, zum Einbetonieren, für bestimmte statische Belastungen	115 mm	91040155	45,99
	115 mm	91040157	48,99
<b>Betonsockelanker</b>			
H-Anker, 8 x 80 x 800*	115 mm	95010042	99,99
H-Anker, 8 x 80 x 800*	115 mm	95010044	109,99

\*Dimensionierung siehe Statik



## CMR Stützenfuß / CMS Stützenfuß

verzinkt, zum Einbetonieren, für statisch besonders belastete Carports, verstellbar

Pfosten-Zubehör (B x T x H / mm)	verzinkt	Art.-Nr.	€/Stck.
CMR Stützenfuß, verzinkte Ausführung zum Einbetonieren		91040164	299,99
CMS Stützenfuß, verzinkte Ausführung zum Einbetonieren		91040264	169,99



## H-Pfostenträger – Spezial verzinkt, überpflasterbar

Pfosten-Zubehör (B x T x H / mm)	verzinkt	Art.-Nr.	€/Stck.
H-Pfostenträger – Spezial, verzinkte Ausführung, überpflasterbar	115 mm	89165887	119,99
	135 mm	89165888	129,99

Alle Pfostenanker ohne Schrauben-Befestigungs-Material geliefert

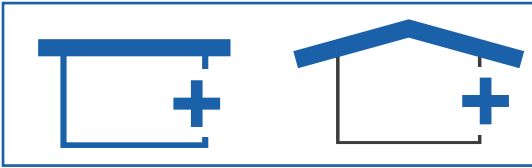

## EXTRAS FÜR FLACHDÄCHER UND SATTELDÄCHER

### EXTRAS FÜR FLACHDÄCHER

#### Abdeckbleche

Lackierte Abdeckbleche für Verwitterungsschutz und schöne Optik. Rot und Anthrazit als Standardfarbe.



Zubehör für alle Flachdächer	Einheit	Art.-Nr.	€/Preis
Abdeckblech	30 x 98 x 3.000 mm	lfdm.	89194545 <b>16,99</b>



Zubehör für alle Flachdächer Walmblende	Einheit	Art.-Nr.	€/Preis
Pfannenblende, einreihig* (o. Abb.)	ohne Pfannen	lfdm. Blende	89194630 <b>ohne Aufpreis</b>
Pfannenblende, einreihig*	mit Pfannen	lfdm. Blende	89194631
Pfannenblende, zweireihig* (o. Abb.)	ohne Pfannen	lfdm. Blende	89194632
Pfannenblende, zweireihig*	mit Pfannen	lfdm. Blende	89194633

\*der Preis versteht sich als Aufpreis zur Standard-Walmblende

Preise auf Anfrage

#### Walmblenen

Mit einer Reihe Benders Palema-Dachsteinen. Set inkl. First- und Grat-Endsteinen sowie Walmglocken. Höhere Walmblende mit zwei Reihen Dachsteinen.



**1. Stirnbretteinfassung für Flachdach-Carports**, Stahlmetallic 045 Polyesterbeschichtung incl. Blindfalz, Eckprofil, Stirnbrettkappe und Montageschrauben; Länge: 615 mm

**2. HC-Plan-Blende für Flachdach-Carports, umlaufende HPL-Kompakt-Blende** in der Farbe reinweiß RAL 9010 oder anthrazit RAL 7016 6 mm stark, mehrfach Längen inkl. Befestigungsschrauben geliefert, abgeschrägte Dachpfetten und Sattelbalken (nur möglich bei den Serien Bergen, Borkum, Burg, Büsum)

Zubehör für alle Flachdächer Holzblende	Einheit	Art.-Nr.	€/Preis
1. Stirnbretteinfassung für Flachdach-Carports	1,00 m	Stück	<b>89166119 99,99</b>
2. HC-Plan-Blende	lfdm.		<b>89170048 auf Anfrage</b>



**Ortgangsteine** die edlere Gestaltung der Carport-Giebel. Anzahl und Ausstichlängen sind im Set berücksichtigt.

### EXTRAS FÜR SATTELDÄCHER

Ortgangsteine für Satteldächer*	Einheit	Art.-Nr.	Preis/€
Wedel Ausstichlänge 110 mm	pro Bausatz	89194510	
Wismar (nur bei 10er Format) Ausstichlänge 110 mm, bauseits anpassen	pro Bausatz	89194511	
Walsrode Ausstichlänge 110 mm	pro Bausatz	89194512	
Würzburg Ausstichlänge 110 mm	pro Bausatz	89194513	
Malchow Ausstichlänge 88 mm	pro Bausatz	89194514	
Meldorf Ausstichlänge 110 mm	pro Bausatz	89194515	
Minden Ausstichlänge 110 mm	pro Bausatz	89194516	
Mölln Ausstichlänge 110 mm	pro Bausatz	89194517	

Preise auf Anfrage



#### Giebelluke

Zier-Giebelluke für 30°-Satteldächer (inkl. verzinktem Beschlag).

Giebelluke für 30°-Satteldächer	Art.-Nr.	€/Stck.
Giebelluke für 30°-Dachneigung, mit Stichbogen	89194530	<b>499,99</b>

Weitere  
Bedachungsplatten  
finden sie in unserem  
„Kunststoffe für  
**Dach & Wand**“  
Katalog oder unter  
[www.joda.de](http://www.joda.de)



Mehr Sommersonne: Ohne großen Aufwand lässt sich Ihr Haus um einen großen Terrassen-Raum erweitern. Abbildung zeigt Sondermodell mit Hohlkammerplatten & Kupferblende. Extra: Innenliegende Dachrinne



Das Terrassendach mit Profilplatten schafft Extraplatz – ideal als geschützter Treffpunkt zum Essen und Plaudern



Passt genau! An ihre Terrasse angepasste Dach-Lösungen realisiert Joda® gerne. Bitte fragen Sie Ihren Fachberater



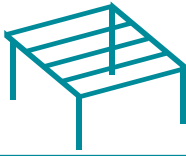

## TERRASSENDÄCHER FANGEN SIE DIE SONNE EIN

Ab jetzt können Sie die sommerlichen Tage besser genießen! Mit einem Dach für Ihre Terrasse wird die warme Jahreszeit sogar noch ein Stück verlängert – eine solide, attraktive und zugleich günstige Alternative zum Wintergarten. Die transparenten Lichtplatten isolieren und halten es abends ein bisschen wärmer als im Garten, Topfpflanze & Co. können hier besser geschützt überwintern. Das Joda® Bausatz-Programm: Vier Breiten und drei Tiefen, freitragend mit Massivholz konstruiert. Die Joda® Terrassendächer passen in jedes Garten-Ambiente.



### EXTRAS? MACHEN WIR!

Willkommen auf Ihrer Terrasse der Extraklasse. Gestalten Sie mehr Wohnraum auf einfache Art und Weise – mit einem individuell nach Maß gefertigten Fertig-Bausatz. Egal ob Sie eine Konstruktion nur mit Dach oder Varianten mit Brüstungen und Seitenwänden wählen: Genießen Sie den Sommer nach eigenen Ideen. Ihr Joda® Fachberater hilft bei Fragen gerne weiter.

### WICHTIG!

Die massive Holzkonstruktion ist statisch selbsttragend und kann daher an jede Hauswand montiert werden, ohne deren Tragfähigkeit einzuschränken. Die Dächer sind für eine Schneelast von 125 kg / m<sup>2</sup> ausgelegt. Höhere Lasten auf Anfrage.

H-Pfostenanker sind nicht im Lieferumfang enthalten. Aus der Zubehörliste (siehe Seite 92) können Sie diese mitbestellen.



*Sonderanfertigung, aufgrund geringer Traufhöhe bauseits mit Dachanschluss*

# LIEFERUMFANG

## Konstruktion mit Profilplatten

### 1 Pfosten

gehobelt und gefast, 115 x 115 mm stark, 3.000 mm lang.  
Ergänzende H-Pfostenanker (8 x 80 x 800 mm)

### 2 Sattelbalken und Pfetten

massiv und großzügig dimensioniert. Für eine einfache Montage bereits ausgeklinkt

### 3 Wandanschluss-Profil

in das System integrierte Profile machen das Dach dicht und bilden eine optische Einheit

### 4 Rinne

braune PVC-Halbrund-Regenrinne zum Klemmen. Systeme aus Kupfer, Stahl oder Zink auf Anfrage

### 5 Fallrohr

der Wasserablauf erfolgt über ein Fallrohr (PVC-Braun) - Entwässerung erfolgt bis Oberkante Erdoberfläche bzw. Pflasterfläche

### 6 Profilplatte

Polycarbonat-Trapez-Profil 76/18, klar, glatt, 0,8 mm stark

### 7 Stirnbretter

24 x 115 mm

### 8 Zubehöropaket

und Montageanleitung

Terrassendach mit Profilplatten im Explosions-Detail.

- 0,8 mm starkes, klares Polycarbonat-Trapezprofil (76 x 18 mm)
- mit speziellen Profilplatten für einen dichten Wandanschluss
- Befestigung mit Spezialschrauben und Abstandshaltern
- Bretter für einen sauberen Abschluss an den Stirnseiten
- Kopfbänder können aus dem Zubehör mitbestellt werden (für Statik aber nicht notwendig)
- Polycarbonatplatten 0,8 mm
- Wandanschluß
- Abstandhalter
- Spenglerschrauben

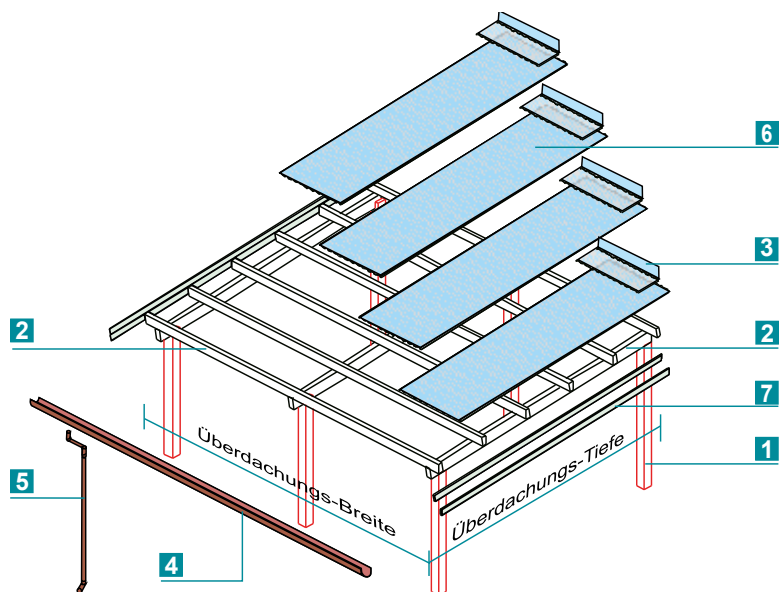

## EXTRAS

Extras wie **Pfostenanker** finden Sie ab Seite 92.



Mehr zum Thema Profilplatten u.ä. finden Sie in unserem Katalog **KUNSTSTOFFE FÜR DACH & WAND**



## NICHT VERGESSEN!

H-Pfostenanker bzw. CMR oder CMS Stützenfuß (siehe Seite 92), für besonders hohe statische Beanspruchung.

## WEITERE EXTRAS?

Ihr Joda®Fachberater hilft Ihnen gerne weiter. Fachhändler finden Sie auch unter [www.joda.de](http://www.joda.de)



Terrassendach Classic-Serie mit Profilplatten

**GESAMTHÖHE:**

 ca. 238 - 270 cm  
(bei 300 cm Tiefe)

 ca. 240 - 277 cm  
(bei 350 cm Tiefe)

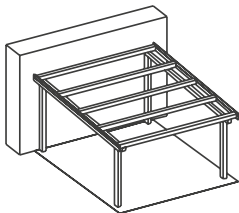
 ca. 244 - 287 cm  
(bei 400 cm Tiefe)

HOLZARTEN	Classic Kiefer KDI		Natur Lärche	
	Breite	Tiefe	Breite	Tiefe
► Breite	318 cm breit	420 cm breit	318 cm breit	420 cm breit
Tiefe	Art.-Nr. Preis/€	Art.-Nr. Preis/€	Art.-Nr. Preis/€	Art.-Nr. Preis/€
300 cm tief	89210105 1.899,99	89210110 2.199,99	89210505 2.299,99	89210510 2.699,99
350 cm tief	- -	89210115 2.499,99	- -	89210515 2.999,99
400 cm tief	- -	89210120 2.599,99	- -	89210520 3.099,99

Ohne Pfostenanker, empfohlene H-Pfostenträger: 8 x 80 x 800 mm (Seite 92).

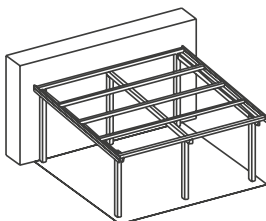

► Breite	522 cm breit		624 cm breit		522 cm breit		624 cm breit	
	Art.-Nr.	Preis/€	Art.-Nr.	Preis/€	Art.-Nr.	Preis/€	Art.-Nr.	Preis/€
300 cm tief	89210125	2.299,99	89210140	2.599,99	89210525	2.699,99	89210540	3.099,99
350 cm tief	89210130	2.399,99	89210145	2.799,99	89210530	2.899,99	89210545	3.329,99
400 cm tief	89210135	2.699,99	89210150	3.099,99	89210535	3.099,99	89210550	3.599,99

Ohne Pfostenanker, empfohlene H-Pfostenträger: 8 x 80 x 800 mm (Seite 92).

# LIEFERUMFANG

## Konstruktion mit Hohlkammer-Platten

### 1 Pfosten

gehobelt und gefast, 115 x 115 mm stark, 3.000 mm lang.  
Ergänzende H-Pfostenanker (8 x 80 x 800 mm)

### 2 Sattelbalken und Pfetten

massiv und großzügig dimensioniert. Für eine einfache Montage bereits ausgeklinkt

### 3 Längskopfband

massive Längs-Kopfbänder geben extra Halt. Auch hier gilt: alle Hölzer sind vorgefertigt

### 4 Wandanschluss-Profil

aus Aluminium, dichten das Hohlkammerplatten-Dach ab.  
Passend hierzu: die Alu-Kantenabdeckungen

### 5 Verlegungsprofil

verbindendes Zubehör aus Aluminium für die transparenten Lichtplatten

### 6 Rinne

braune PVC-Halbrund-Regenrinne zum Klemmen. Systeme aus Kupfer, Stahl oder Zink auf Anfrage

### 7 Fallrohr

der Wasserablauf erfolgt über ein Fallrohr PVC-Braun - Entwässerung erfolgt bis Oberkante Erdreich bzw. Pflasterfläche

### 8 Hohlkammer-Platte

klare Polycarbonat-Hohlkammerplatte Premium

### 9 Zubehörpaket

und Montageanleitung

Terrassendach mit Hohlkammerplatten im Explosions-Detail.

- extrem hohe Schlagfestigkeit (Ballwurf- und Hagelsicher nach DIN 18032)
- hohe Witterungsbeständigkeit
- ausgezeichnete Isolierung
- Kopfbänder (als statische Aussteifung)
- Stegdoppelplatten Polycarbonat 16 mm
- Randprofile A2
- Mittelprofile A2
- Rippenunterlegeband
- Aluklebeband 1 x mit Vlies
- Aluklebeband 1 x ohne Vlies
- Alukantenschutz
- Wandanschlussprofil
- Halte-Abschlusswinkel
- Zierklemmdeckel
- Spezialschrauben-Satz

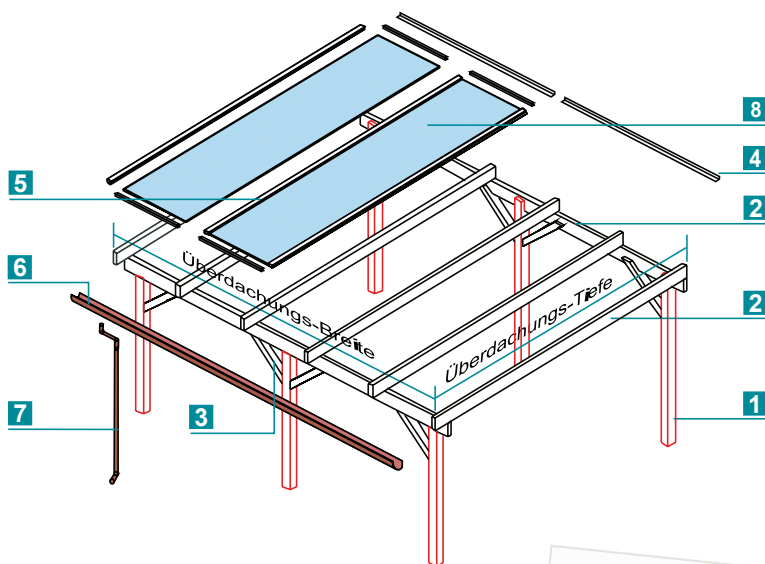

## EXTRAS

Extras wie **Pfostenanker** finden Sie ab Seite 92.



Mehr zum Thema Profilplatten u.ä. finden Sie in unserem Katalog **KUNSTSTOFFE FÜR DACH & WAND**



## NICHT VERGESSEN!

H-Pfostenanker bzw. CMR oder CMS Stützenfuß (siehe Seite 92), für besonders hohe statische Beanspruchung.

## WEITERE EXTRAS?

Ihr Joda®Fachberater hilft Ihnen gerne weiter. Fachhändler finden Sie auch unter [www.joda.de](http://www.joda.de)



## TERRASSENDACH HOHLKAMMER- PLATTEN

· Unterkante Sattelbalken: 205 cm

Terrassendach Select-Serie mit Hohlkammerplatten, SM

### GESAMTHÖHE:

ca. 238 - 264 cm  
(bei 300 cm Tiefe)

ca. 240 - 271 cm  
(bei 350 cm Tiefe)

ca. 244 - 279 cm  
(bei 400 cm Tiefe)

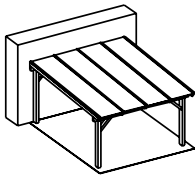

HOLZARTEN	Master Fichte-KVH		Perfect Fichte-Leimholz		Select Fichte-Leimholz					
	306 cm breit		406 cm breit		306 cm breit		406 cm breit			
► Breite Tiefe	Art.-Nr.	Preis/€	Art.-Nr.	Preis/€	Art.-Nr.	Preis/€	Art.-Nr.	Preis/€		
300 cm tief	89212501	2.199,99	89212502	2.499,99	89213001	2.699,99	89213002	3.099,99	89214001	89214002
350 cm tief	-	-	89212503	2.699,99	-	-	89213003	3.399,99	-	89214003
400 cm tief	-	-	89212504	2.599,99	-	-	89213004	3.299,99	-	89214004

Ohne Pfostenanker, empfohlene H-Pfostenträger: 8 x 80 x 800 mm (Seite 92).

Preise  
auf Anfrage

Preise  
auf Anfrage

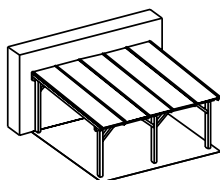

► Breite Tiefe	507 cm breit		607 cm breit		507 cm breit		607 cm breit			
	Art.-Nr.	Preis/€	Art.-Nr.	Preis/€	Art.-Nr.	Preis/€	Art.-Nr.	Preis/€		
300 cm tief	89212505	2.899,99	89212506	3.299,99	89213005	3.699,99	89213006	4.099,99	89214005	89214006
350 cm tief	89212507	3.199,99	89212508	3.599,99	89213007	4.099,99	89213008	4.499,99	89214007	89214008
400 cm tief	89212509	3.499,99	89212510	3.899,99	89213009	4.399,99	89213010	4.999,99	89214009	89214010

Ohne Pfostenanker, empfohlene H-Pfostenträger: 8 x 80 x 800 mm (Seite 92).

Preise  
auf Anfrage

Preise  
auf Anfrage



*Unser eigenes 5-köpfiges Montage-Team sorgt für eine fachgerechte Umsetzung*

## **INDIVIDUELLE CARPORT UND HÄUSER SONDERANFERTIGUNGEN GEPLANT UND UMGESETZT DURCH JODA®**





# INDIVIDUELLE ANFERTIGUNGEN

Erlaubt ist, was gefällt!

## MIT HANDWERK UND IDEEN

Joda® baut massiv und individuell

Nordisch, massiv, naturbelassen. Mit dem bewährten Material und Verbindungsprinzip lässt sich überaus natürlich und zeitgemäß gestalten. Joda® Techniker entwerfen mit Ihnen nach Ihren Wünschen, denn Joda® fertigt auch auftragsbezogen. Mit besonderen Ausstattungsdetails oder anspruchsvollen Formen? Viele kleine traditionelle und handwerkliche Details lassen ein echtes Qualitätsprodukt nach Maß entstehen. Die traditionell handwerkliche Fertigung, professionelle Konstrukteure und die Erfahrung aus über 25 Jahren lässt Ihnen und Joda® den kreativen Spielraum für ganz eigene Lösungen.



### INHALT

Beispiele und Ideen	102 - 103
Individuelleanfertigung Carport	104 - 107
Häuser nach Ihren Wünschen	108
Individuelleanfertigung Häuser	109 - 111
Joda@color – Farbe/Holzschutz	214 -219

*Alle Maße in diesem Kapitel sind ca. Angaben. Für alle Abb. gilt: Zubehör und Deko nicht im Lieferumfang enthalten.*



Foto: Fotoatelier Braune

## SONDERANFERTIGUNG »VFB-LÜBECK-FANMEILE«



Ob „VfB-Lübeck-Fanmeile“, „Joda®-Erlebniswald-Pavillon“ oder andere Sonderbauten. Bei Joda ist fast alles möglich, ganz individuell. Bauliche Herausforderungen sehen wir sportlich und finden gemeinsam mit Ihnen gute Lösungen.  
**Joda® – vielseitig, innovativ und flexibel.**





**Sven Theißen**  
Marketing und Vertrieb  
VfB Lübeck

*»Die neue „Fanmeile“ am Fuße der Sparkassen-Tribüne, geplant, gebaut und montiert durch Joda®, ist ein echter Hingucker in unserem Stadion und ein toller Mehrwert für unsere Fans. Ein klasse Ergebnis! Vielen Dank!«*

*»Der HanseBelt e.V. steht für eine moderne Unternehmenskultur, die hanseatische und skandinavische Denkweisen verbindet und den Menschen in den Mittelpunkt stellt. Unsere Mitgliedsunternehmen sind Ideen- und Impulsgeber für eine fortschrittliche wie lebenswerte Region – sie übernehmen ganz bewusst Verantwortung für die regionale Entwicklung und leisten einen wichtigen Beitrag zur Realisierung der neuen europäischen Zukunftssachse Hamburg-Kopenhagen.«*



**Dr. phil. Astrid Bednarski**  
Vorstandsvorsitzender  
des HanseBelt e.V.

*Joda® unterstützt diese Ziele aktiv.*

# DIE JODA® CARPORTS NACH IHREN WÜNSCHEN



Carports sind so verschieden wie die Wünsche der Menschen, die darin parken wollen. Deswegen fertigen wir neben den Systemlösungen auch Ihren Stellplatz individuell nach Maß – passend zu jedem Stil und Geschmack. Sie stellen sich eine ausgefallene Dach- oder Blendenform vor, einen ungewöhnlichen Grundriss oder eine Besonderheit in der Gestaltung? Joda® fertigt individuelle Carports in den von Ihnen gewünschten Größen. Sie bestimmen Grundriss, Form und Ausführung. Joda® bietet Ihnen kreative Möglichkeiten – daraus können auch ganz andere Ideen entstehen.

## WIR FERTIGEN FÜR SIE ZUM BEISPIEL

Mit der Erfahrung von Joda® können Sie sorglos bauen – ganz individuell.

- Winkel-Carports
- Flach-/Satteldachkombination
- Satteldach mit traufseitiger Einfahrt
- Walmdach-Carports
- Fachwerkkonstruktionen
- Reihenanlagen
- Wandanbau
- Schrägausführungen und Sonderhöhen  
(z. B. für Wohnmobile, Pferdeanhänger, Boote ...)
- Leimholzkonstruktionen mit verschiedenen Pfostenstärken
- Carports mit erhöhter Schnee- und Windlast



## WIR FREUEN UNS AUF IHRE ANFRAGE

oder gestalten Sie ihr ganz persönliches Wunsch-Carport von Grund auf selbst mit unserem Carport-Konfigurator unter [www.joda.de](http://www.joda.de)





# INDIVIDUELLE ANFERTIGUNGEN GEPLANT UND UMGESETZT DURCH JODA®

## IDEEN ZUR UMSETZUNG

Kombinieren Sie verschiedene Carport-Größen miteinander und sparen Sie damit Platz. Oder bauen Sie an die Hauswand oder über Eck. Lassen Sie so Ihre individuelle Lösung innerhalb des Joda®Systems entstehen. Hier haben wir einige Anregungen für Sie!

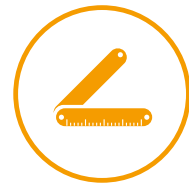

### Integrierte Lösung

Die funktionale Ergänzung des KFZ-Stellplatzes macht Ihr Carport auf Wunsch noch individueller. Integrierte Lösung mit versetzter Anordnung, als Verlängerung oder Verbreiterung.

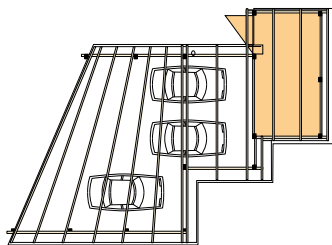

Bauseits ausgemauert

### Platz gespart

Kombinieren Sie verschiedene Carport-Größen miteinander. Lassen Sie so Ihre individuelle Lösung entstehen. Auch eine Dachform – hier ein Beispiel mit Pfannen-Walmblyende – sie ist variabel zu gestalten. Es gibt so viele Möglichkeiten

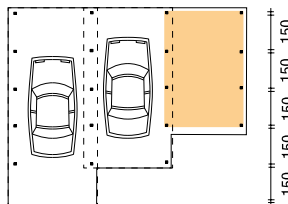

Zwei versetzte Stellplätze und seitlichem Geräteraum

### Über Eck Kombiniert

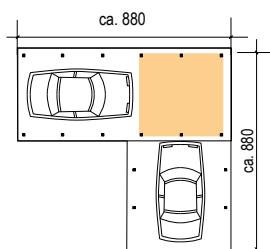

Satteldach-Carport mit rückseitig quer angesetztem Geräteraum





**INDIVIDUELLE ANFERTIGUNGEN  
GEPLANT UND UMGESETZT DURCH JODA®**



# DIE JODA® HÄUSER NACH IHREN WÜNSCHEN



Nordisch, massiv, naturbelassen. Mit dem bewährten Material und Verbindungsprinzip lässt sich überaus natürlich und zeitgemäß gestalten. Joda®Techniker entwerfen mit Ihnen Ihr Wunschdomizil, denn Joda® fertigt auch auftragsbezogen. Mit besonderen Ausstattungsdetails oder anspruchsvollen Formen? Viele kleine traditionelle und handwerkliche Details lassen ein echtes Qualitätsprodukt nach Maß entstehen.

Oder Sie wählen aus den vielen Basistypen der Blockbohlenbauweise und ergänzen nach eigenem Gusto. Egal ob Sie nur zusätzliche Fenster benötigen, einen kleinen Anbau oder sogar eine ganz eigene Hausform wünschen: In jedem Fall wird es ein Gartenhäuschen mit wohliger Atmosphäre.

## WIR FERTIGEN FÜR SIE ZUM BEISPIEL

Von einfach bis exklusiv – erlaubt ist was gefällt

- Ständerbauweise - Häuser
- Blockbohlen - Häuser
- Elementbauweise - Häuser
- Pavillon
- Exklusiv - Häuser
- Saunen
- Brücken
- Kiosk

**WIR FREUEN UNS  
AUF IHRE ANFRAGE**

sprechen Sie uns unverbindlich an.

**[www.joda.de](http://www.joda.de)**





**INDIVIDUELLE ANFERTIGUNGEN  
GEPLANT UND UMGESETZT DURCH JODA®**









**INDIVIDUELLE ANFERTIGUNGEN  
GEPLANT UND UMGESETZT DURCH JODA®**





„Nautic“ 30/30° in Weiß/Anthrazit mit 100 cm breitem Schleppdach - eine Variante mit viel Stauraum (Abb. kann farblich zum gelieferten Bausatz abweichen) – Unterschlag bauseits behandelt



Pavillon „Monaco Typ 1 – KDI (Foto zeigt Farb-Gestaltungsbeispiel)



Blockhaus Modell „Lodge“ – bauseits farbbehandelt



Sauna mit Rundeinstieg



# JODA® HÄUSER

Erfüllen sie sich den Traum vom Gartenhaus mit den Qualitäts-Bausätzen

Oasen im Alltag – Ferien-Freizeithäuser aus nordischer Blockbohle verlängern den Sommer.

Den eigenen Garten entspannt zu genießen ist eine Kunst. Die hier präsentierten Ideen schaffen dafür Platzreserven. Gestalten Sie sich Ihre eigene private grüne Welt aus Holz. Die Joda®Gartenhäuser sollen dazu beitragen, diesen wertvollen Raum für Sie noch attraktiver zu machen. Alle Häuser sind mit hochwertigem Material, sicher und passgenau konstruiert.

Joda® präsentiert Ihnen Gartenideen aus massiven nordischen Fichtenholz. Ideal als Platz für „Schaufel & Co.“, als Arbeitsplatz des Hobbygärtners oder auch als privates Domizil im Grünen.



Die **5 Jahre Garantie** auf Material und Konstruktion der Blockbohlenhäuser geben Ihnen immer die Sicherheit der richtigen Entscheidung.

**Lassen Sie sich von der Auswahl an Hausformen inspirieren.**

INHALT	
Joda Häusertypen	115
Die Qualität	115
Das Joda Holz	116
Ständerbauweise	120 - 127
Blockbohlenhäuser	128 - 165
Extras	166 - 171
Elementhäuser	172 - 183
Pavillon	184 - 189
Exclusive Ferienhäuser	190 - 203
Saunen	204 - 213
Farbe/Holzschutz	214 - 219
Info	220 - 232

*Alle Maße in diesem Kapitel sind ca. Angaben. Für alle Abb. gilt: Zubehör und Deko nicht im Lieferumfang enthalten.*



Linz, 3,2 x 2,2m – bauseits farbbehandelt – Gestaltungsbeispiel

## NOCH FRAGEN?

Die Fachberater der Joda®-Handelspartner stehen Ihnen gern zur Verfügung.  
Einen passenden Joda®-Fachhändler in Ihrer Nähe finden Sie auch unter [www.joda.de](http://www.joda.de)

# JODA® HÄUSER

Mit den Qualitäts-Bausätzen von Joda® können Sie sich Ihren Traum vom Gartenhaus erfüllen. Was Sie erwarten können? Jedes Haus erhalten Sie als Komplett-Paket – garantiert passgenau. Für eine zügige Montage finden Sie alles im Detail exakt vorgefertigt. Neben vielen Standardtypen passen sich die Joda® Gartenhäuser (Blockbohlen-Bauweise) durch unterschiedliche Maße den jeweiligen Gartengegebenheiten an.

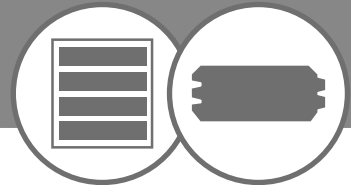

## AUF NUMMER SICHER

Joda® baut mit System in echter Handwerkerqualität

Bei Joda® gilt: Alles sehr solide, geplant und konstruiert. Unsere Häuser erhalten Sie in Element-, Holzständer- oder Blockbohlenbauweise. Auf die Blockbohlen- und Holz-Ständbauweise geben wir 5 Jahre Garantie. Das versteht Joda® unter traditioneller Handwerkerqualität.

Tragende Bauteile werden unter Berücksichtigung Ihrer örtlichen Gegebenheiten (z. B. Schneelasten) als Sondermodell individuell dimensioniert. Massive Hölzer, eine ausgewogene Optik, umlaufende Blenden und gehobelte Sichtflächen mit gefasteten Kanten sind Joda® Standard! Bei uns sind Sonder-Statiken möglich (45 mm, 70 mm und 90 mm Blockbohlen), informieren Sie sich über unseren Bauantrag-Service.

## QUALITÄT UND MASSANFERTIGUNG

Holz, Technik und Ideen

Joda® garantiert eine gezielte Auswahl von hochwertigen Materialien und Rohstoffen, eine fachgerechte Weiterverarbeitung und einwandfreie, zuverlässige Funktion der Produkte. Blockbohlenhäuser zeichnen sich durch eine hohe Passgenauigkeit aus. Wir bieten eine extra „Chalet-Fräsung“ für Blockbohlen Häuser an (4-fach Fräsung mit Eckversatz).

**Jeder Mensch ist einzigartig. Warum sollte es Ihr Gartenhaus also nicht auch sein. Joda® macht, was Sie wünschen.**

## HÄUSERTYPEN – DAS JODA® SYSTEM

- **Blockbohlenbauweise**  
Solide nordische Blockbohlen (28 und 45 mm) mit Nut und Feder, hochwertige Türen und Fenster
- **Ständerbauweise**
- **Elementbauweise**  
Das leichte System mit vorgefertigten Wandelementen (Softline-Profil, ca. 20 mm). Sonderanfertigungen sind nicht möglich
- **Ferienhäuser „Exklusiv“ in Blockbohlenbauweise**  
Starke Blockbohlen (70 + 90 mm) mit doppel- bzw. drei-fach Nut und Feder, hochwertig, winterfest und edel
- **Pavillion**  
Robuste Bauweise z. B. 28 mm Blockbohlen auf massiven Rahmen
- **Sonderthemen**  
Zum Beispiel: Kiosk, Bus-Wartehaus

## DAS JODA® HOLZ

Joda® verarbeitet stets Holz aus nachhaltiger Forstwirtschaft. Ein naturgewachsenes, sympathisches Material mit einer einzigartig positiven Ökobilanz. Holz ist ein Rohstoff der Natur. Im Gegensatz zu industriell gefertigten Werkstoffen ist es nicht gleichförmig und jedes Stück ein Unikat.

## DIE QUALITÄT

Tradition gefertigt. Mit viel Liebe zum Detail wird bestes Holz zu stabilen Qualitätshäusern verarbeitet.

Wählen Sie zwischen praktischer Elementbauweise oder massiver Blockbohlen-Bauweise. Wir bieten Ihnen verschiedene Hausformen für jeden Geschmack.

### BESTES NORDISCHES HOLZ

Nordisches Holz wächst langsam und ist deshalb besonders hart und belastbar. Diese Eigenschaften nutzen wir für die Wände unserer Häuser.

Alle Blockbohlen bestehen aus 100 % nordischer Fichte und bieten Ihnen optimale Stabilität. Mit der Elementbauweise bieten wir Ihnen alternativ zur nordischen Fichte auch Wandelemente aus Kiefer kesseldruckimpregniert (KDI) an.

Sie haben die Wahl, wir garantieren Ihnen gute Qualität.

#### Nordisches Holz

- langsam gewachsen      - nachhaltig produziert

### HOLZ ALS BAUSTOFF

Wir nutzen es seit eh und je als Baustoff: Holz. Das dies so ist, hat jede Menge guter Gründe. Der Rohstoff Holz hat hervorragende Eigenschaften – nicht nur in Bezug auf Verarbeitung, Belastbarkeit und Elastizität. Holz wächst ständig nach, es ist ein ökologisches Material, das begeistert. Aber was Holz letztlich so sympathisch macht, ist die Optik und die Ausstrahlung von Wärme und Gemütlichkeit. Durch den natürlichen Wachstumsprozess wird jedes Stück Holz ein Unikat. Merkmale wie Farbnuancen oder Äste unterstreichen die Lebendigkeit und Originalität des warmen Naturmaterials.

#### BLOCKBOHLEN-BAUWEISE



Nordische Fichte  
naturbelassen

**MEHR INFOS ZU  
HOLZ UND SCHUTZ**  
ab Seite 214

#### ELEMENTBAUWEISE



Nordische Fichte\*  
naturbelassen



Kiefer kesseldruck-  
imprägniert



Farbige

\*auch farbbehandelt: Varianten siehe ab Seite 175

## STÄNDERBAUWEISE

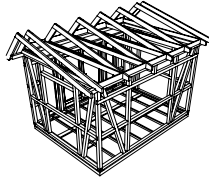

- als Sommersitz, Arbeitsplatz, Freizeit-Hobby-Haus oder Werkstatt
- stabiles Holz-Ständerwerk/Konstruktion

- inkl. Massivholzfußboden und imprägnierter Unterkonstruktion
- Türen mit PZ-Einsteckschloss, Profilylinder und Standard-Drückergarnitur

- Scheiben aus Echtglas
- unterschiedliche Fassadenhüllen
- Sonderanfertigungen möglich

## BLOCKBOHLEN



- als Sommersitz, Gäste- Gartenhaus
- solide Blockbohlen, 28 oder 45 mm mit Nut und Feder

- Scheiben aus Echtglas
- inklusive Fußboden (Fichtendielen)

- Massivholztüren mit Aufdoppelung, dreifach Türbändern und PZ-Schloss
- Sonderanfertigungen möglich

## ELEMENTBAUWEISE

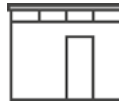

Wandelemente

- als Gerätehaus oder überdachte Stellfläche
- vorgefertigte Wände
- leichte Montage

- Softline-Profile ca. 20 mm
- Scheiben aus bruchsicherem Kunstglas
- Türen mit Kastenschloss

- Massivholzdach
- Sonderanfertigungen sind nicht möglich

## PAVILLON



- offen oder geschlossen
- aus hochwertigem Nadelholz
- Scheiben aus Echtglas

- Geschlossener Pavillon:**
- starke Blockbohlen (28 mm)

- Elementbauweise
- inklusive Fußboden (Fichtendielen)
- Sonderanfertigungen möglich

## EXCLUSIV

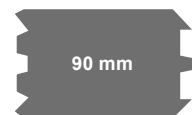
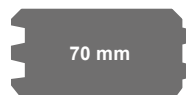

- als Ferien-, Gäste- oder Gartenhaus
- starke Blockbohlen, 70 oder 90 mm mit Nut und Feder

- Dreh-Kipp-Fenster mit Iso-Glas
- Massivholztüren, echte Tischlerkonstruktion

- inklusive Fußboden (Fichtendielen)
- winterfest (optional)
- Sonderanfertigungen möglich



Linz, 3 x 2 m – bauseits farbbehandelt – Gestaltungsbeispiel



# HOLZ-STÄNDER BAUWEISE

Zum Wohlfühlen hält Joda® Schmuckstücke für Ihren Garten bereit.

Diese modernen Gartenhäuser sind die perfekte Wahl für alle, die sich dem Charme eines Holzhäuschens nicht entziehen können. In Holzhäusern rücken Sie der Natur ein Stück näher.

Genießen Sie diese gemütliche Atmosphäre!

## JODA® GARANTIE

Solide und sicher konstruiert. Darauf geben wir Ihnen 5 Jahre Garantie.

**5** Jahre  
Garantie

## MODERNE GARTENHÄUSER IN STÄNDERBAUWEISE

### Arbeiten im Grünen

Individuelle Gartenhäuser in Holz-Ständerbauwerk. Hier finden Sie eine gelungene Architektur für Ihren Rückzugsort, Privat-Spa oder einen ungestörten Platz zum Arbeiten in Ihrem Garten. Solide Ständerbauweise in traditionellem Zimmermannsabbund. Unterschiedliche Profile für die Fassadenhülle lassen keine Wünsche offen. Massivholzfußboden auf imprägnierter Unterkonstruktion, sowie Echtglaselemente statt PVC. Durch die Ständerbauweise besteht die Möglichkeit, das Sie bauseits nachträglich Wände und Decken von Innen verkleiden und dazwischen eine Dämmung einbringen können (Dampfbremse nicht vergessen).

## DIE PREMIUM-AUSSTATTUNG FÜR JODA® HÄUSER

- Beständig und solide – hochwertiges Ständerwerk in nordischer Fichte (KVH = Konstruktionsvollholz/NSI = nicht sichtbarer Bereich) naturbelassen
- Gute Passgenauigkeit des Ständerbauwerks
- Türen und Fenster mit Echtglas.
- Hervorragende Standfestigkeit, dank der Ständerbauweise
- Bausatz mit 5 Jahren Garantie

### INHALT

Infos zum Komplett-Paket	120 - 121
Häuser Ständerbauweise / Vorgefertige Wände	122 - 127
Joda®color – Farbe/Holzschutz	214 -219

*Alle Maße in diesem Kapitel sind ca.-Angaben. Für alle Abb. gilt: Zubehör und Deko nicht im Lieferumfang enthalten.*



# IHR KOMPLETT-PAKET IN HOLZ-STÄNDERBAUWEISE

Die Joda®Ständerbauweise im Fokus

**1** Dach aus ca. 18 mm Nut- und Federbretter (Kombischalung) naturbelassen

**2** Stabile Dachpfetten je nach Hausausführung in unterschiedlicher Stärke bzw. Dimensionen

**3** Bitumen-Dachbelag als Ersteindeckung – eine zweite Lage Dachpappe oder Bitumen-Schindeln sind zwingend erforderlich, bei Pult- oder Flachdächern empfehlen wir eine Eindeckung mit langjähriger EPDM-Folie (Aufpreis). Bitumen-Schindeln (Paketanzahl siehe Grundrisszeichnung) als Zubehör erhältlich



**4** Massivholzfußboden aus 18 mm starken naturbelassenen Nut- Federbretter (Kombischalung) sowie einer imprägnierten Unterkonstruktion

**5** Einzel- oder Doppeltüren mit PZ-Einsteckschloss inkl. Profilzylinder und Standard-Drückergarnitur. Dreh-Kipp oder feststehende Fensterelemente in Echtglas

**6** Stabiles Ständerbauwerk aus nordischer Fichte-Konstruktions-Holz (KVH = Konstruktionsvollholz/ NSI = nicht sichtbarer Bereich) naturbelassen

**7** Unterschiedliche Profile für die Fassadenhülle

## HINWEIS

Die Häuser werden ohne Dachrinnen-Entwässerungsmaterial geliefert. Eine Dachrinne wird von Joda® dringend empfohlen. Preise auf Anfrage.

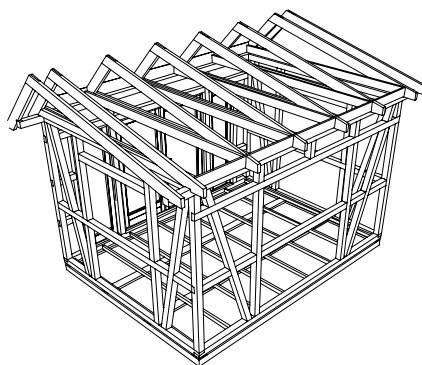

Grundkonstruktion 4 x 3 m



**MEHR ZUM THEMA FARBE?**

Finden Sie ab Seite 214



## PFLEGEN, SCHÜTZEN UND VERSCHÖNERN

Sonne, Regen und Temperaturwechsel: Holz ist der Witterung ausgesetzt und braucht Schutz zum Bewahren der ursprünglichen Ausstrahlung! Joda® empfiehlt das offenporige Wetterschutzöl sowie die feuchtigkeitsregulierenden Deckfarben aus dem **Joda®color-Programm**.



*Skyline, 4 x 3 m – bauseits farbbehandelt – Gestaltungsbeispiel*



*Skyline, 3 x 3 m – bauseits farbbehandelt*



Skyline, 5 x 3 m – naturbelassen

Unser exklusiver Top Produktvorteil:

★ Herstellung im traditionellen Zimmermanns-Abbund

## SKYLINE

mit asymmetrischem Satteldach

Dank großzügiger Glasflächen – strahlt das Haus bei Sonne fast so hell wie ein Atelier. Optional können Sie weitere Glasflächen platzieren.

### Technische Daten

- **Wandhöhe:** 2,38 m - **Firsthöhe:** 3,15 m
- **Wände:** vorgefertigtes Holz-Ständerwerk aus 90 x 90 mm Fichte-Konstruktionsholz, Außenwandverkleidung aus 22 x 150 mm Lärche-Konstruktionsholz als Boden-Deckelschalung (andere vertikale Profile optional möglich)
- **Fußboden:** umlaufende kesseldruckimprägnierte Schwelle ca. 35 x 135 mm; Holzfußboden, bestehend aus zusätzlichen Schwellen, kesseldruckimprägnierten Zwischenriegeln ca. 38 x 58 mm und 18 mm Fichte-Kombischalung
- **Dach:** asymmetrisches Satteldach (13,4° / 45° vorn), bestehend aus zimmermannsmäßig abgebundenen Fichte-Gebindehölzern (Sparren: 45 x 145 mm, Doppelzangen: 40 x 120 mm), Dachbretter: 18 mm Fichte-Kombischalung, allseitig gehobelt und einseitig gefast
- **Eindeckung:** Bitumendachpappe als einlagige Ersteindeckung
- **Tür:** Doppeltür aus Fichte-Massivholz, Einbaumaß ca. 180 x 190 cm, Gehflügel DIN links, voll verglast mit Echtglas, inkl. PZ-Schloss und Standard-Drückergarnitur
- **Lichtbänder:** (wenn vorhanden): aus Fichte-Massivholz; Einbaumaß ca. 56 x 190 cm, voll verglast mit Echtglas, ohne Öffnungsfunktion
- **Zusatzelemente:** an den im Grundriß markierten Stellen ist das Fachwerk für den Einbau zusätzlicher Fenster vorgerichtet, die Sie optional mitbestellen können (siehe Seite 171) (\*) Fenster F31, ca. 133 x 90 Einbaumaß; Doppelflügel; Dreh-Kipp mit Echtverglasung (\*\*) Fenster F11, ca. 69 x 90 Einbaumaß; Einfachflügel; Dreh-Kipp mit Echtverglasung
- **Dämmung:** durch die Fachwerkkonstruktion besteht die Möglichkeit, dass Sie nachträglich Wände und Decke von innen verkleiden und dazwischen eine Dämmung einbringen können (Dampfsperffolie nicht vergessen!)

	Art.-Nr.	Preis/€	Art.-Nr.	Preis/€	Art.-Nr.	Preis/€
SKYLINE	300 X 300 CM		400 X 300 CM		500 X 300 CM	
mit Boden-Deckelschalung	89404000	6.799,99	89404001	7.799,99	89404002	9.199,99
ohne Boden-Deckelschalung	89404004	5.099,99	89404005	6.399,99	89404006	7.699,99

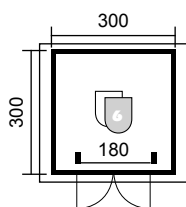

**Sockelmaß:** 300 x 300 cm  
**Dachaußenmaß:** 373 x 348 cm  
 Gesamthöhe: 3.150 mm  
 Dachfläche: 14,20 m<sup>2</sup>  
 Umbauter Raum: 26,91 m<sup>3</sup>

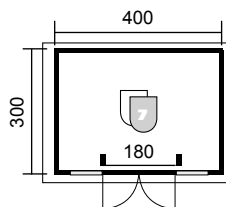

**Sockelmaß:** 400 x 300 cm  
**Dachaußenmaß:** 473 x 348 cm  
 Gesamthöhe: 3.150 mm  
 Dachfläche: 18,00 m<sup>2</sup>  
 Umbauter Raum: 35,69 m<sup>3</sup>

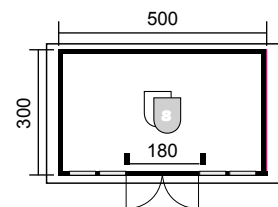

**Sockelmaß:** 500 x 300 cm  
**Dachaußenmaß:** 573 x 348 cm  
 Gesamthöhe: 3.150 mm  
 Dachfläche: 21,83 m<sup>2</sup>  
 Umbauter Raum: 44,42 m<sup>3</sup>



„Malmö“ – ein allhergebrachtes Walmdach-Haus in gezapfter Ständerbauweise (bauseits farbbehandelt)

## MALMÖ

ein Sommerhaus

### Unser exklusiver Top Produktvorteil:

★ Herstellung im traditionellen Zimmermanns-Abbund

Lichte Sommerdomizile wie das „Malmö“ gehören zu den liebsten Aufenthaltsorten. Dieser rundum geschlossene Hausbausatz – ganz klassisch mit 30° Walmdach vom Fachwerk getragen – überzeugt mit ausgewogenen Proportionen und einer deutlich handwerklichen Prägung. Die aufwendige Zapfenkonstruktion aus naturbelassenem Fichtenholz bildet die Fächer für die Fenster und Wandkassetten.

#### Technische Daten

- **Seitenwandhöhe:** 2.147 mm - **Dachneigung:** 30°
- **Fußboden:** 18 mm starke Kombischalung, allseitig gehobelt und einseitig gefast, auf kesseldruckimprägnierter Unterkonstruktion
- **Dach:** Massivholzdach 18 mm starke Kombischalung, allseitig gehobelt und einseitig gefast
- **Fenster:** 6 x F 31, Einbaumaß ca. 133 x 90 cm
- **Eindeckung:** 1x Lage Bitumendachpappe zur Ersteindeckung
- **Tür:** 1x T 21-4, Einbaumaß ca. 180 x 190 cm, inkl. Schloss und Standard-Drückergarnitur



Montage-Service  
Ab Seite 220



Lieferumfang  
Ab Seite 121



Individuell  
Ab Seite 108



Farben/Holzschutz  
Ab Seite 214

	Art.-Nr.	Preis /€
<b>MALMÖ</b>		
Fichte Natur	88304057	8.199,99

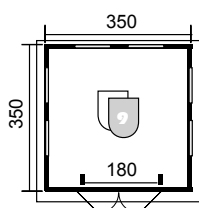

**Sockelmaß:** 350 x 350 cm  
 Firsthöhe: 3.522 mm  
 Dachfläche: 27,00 m<sup>2</sup>  
 Umbauter Raum: 34,04 m<sup>3</sup>



Gestaltungsbeispiel



„Rantum“ – in Ständerbauweise (bauseits farbbehandelt)

## RANTUM

die stilvolle individuelle Lösung für Ihren Garten

Ob Gartenmöbel, Hobby- oder Werkraum, Gartengeräte oder einfach nur eine passende Lösung für Ihren Garten. Die Modellreihe Rantum lässt keine Wünsche offen, lichtdurchflutete Oberlichter sorgen für ein angenehmes Wohlgefühl durch einfallendes Tageslicht. Rhombus-Profile mit Nut- und Feder geben der Fassade die nötige Leichtigkeit des Hauses.

### Technische Daten

- **Gesamthöhe:** 256,9 cm
- **Wandhöhe:** 243 cm
- **Wandelemente:** vorgefertigte Wandelemente 97 x 197 cm mit Doppelrhombusprofil Fichte naturbelassen
- **Fenster:** Oberlichtbänder rundumlaufend
- **Fußboden:** 22,5 mm Nut und Feder Bretter auf 38/145 mm Unterkonstruktion
- **Dach:** Pfetten 60/160 und OSB Platten 22 mm rundumlaufende Holzblende
- **Tür:** Doppeltür Vollglas, T81 140 x 190 cm
- **Eindeckung:** EPDM Folie 1,5 mm stark



Montage-Service  
Ab Seite 220



Lieferumfang  
Ab Seite 121



Individuell  
Ab Seite 108



Farben/Holzschutz  
Ab Seite 214

	Art.-Nr.	Preis /€
<b>RANTUM</b>		
Fichte Master 30/20	88800025	6.399,99
Fichte Master 30/30	88800024	7.599,99

### Unser exklusiver Top Produktvorteil:

★ Herstellung im traditionellen Zimmermanns-Abbund

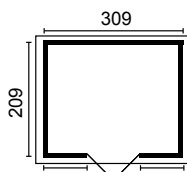

**Sockelmaß:** 309 x 209 cm  
Gesamthöhe: 256,9 cm  
Dachfläche: 7,87 m<sup>2</sup>  
Umbauter Raum: 16,590 m<sup>3</sup>

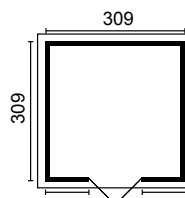

**Sockelmaß:** 309 x 309 cm  
Gesamthöhe: 256,9 cm  
Dachfläche: 11,38 m<sup>2</sup>  
Umbauter Raum: 23,5 m<sup>3</sup>

## Die Gestaltungsvielfalt dieses Hauses lässt keine Wünsche offen.

Stellen Sie sich Ihr eigenes Modell nach Ihren Wünschen individuell zusammen und tauschen Sie die Wände aus. (Preis auf Anfrage)

Tauschen Sie die entsprechenden Wandelemente bei Ihrer gewünschten Modell-Größe aus.

3x unterschiedliche Holzausführungen möglich.



Wandelemente Rhombus-Profilplatten



Wandelemente HPL-Platten



Vordachelement



Türelemente



Fensterelemente



Perfect  
(Nordische Fichte)



Classic  
(Kiefer KDI)



Natur  
(Lärche)

Ausführung Beplankung Holz Ausführung

MATERIAL		Doppel-Rhombus, Natur		Doppel-Rhombus, Classic		Doppel-Rhombus, Master		HPL, Anthrazit	
Artikel		Art.-Nr.	Preis/€	Art.-Nr.	Preis/€	Art.-Nr.	Preis/€	Art.-Nr.	Preis/€
102 x 250 cm	Grundelement	88800093	449,99	88800083	329,99	88800075	339,99	-	-
51 x 250 cm	Grundelement	88800094	299,99	88800084	229,99	88800076	239,99	-	-
102 x 250 cm	Vordachelement, links	88800095	449,99	88800085	379,99	88800077	389,99	-	-
102 x 250 cm	Vordachelement, rechts	88800096	449,99	88800086	379,99	88800078	389,99	-	-
204 x 250 cm	Doppeltür, Geena	88800071	959,99	88800087	899,99	88800079	899,99	-	-
102 x 250 cm	Türelement T11	88800072	589,99	88800088	559,99	88800080	559,99	-	-
102 x 250 cm	Fensterelement, Lodge	88800073	709,99	88800089	649,99	88800081	649,99	-	-
102 x 250 cm	Fensterelement, F11	88800074	429,99	88800090	369,99	88800082	349,99	-	-
102 x 250 cm	Grundelement	-	-	-	-	-	-	88800091	519,99
51 x 250 cm	Grundelement	-	-	-	-	-	-	88800092	399,90



Linz, 32/32 – bauseits farbbehandelt – Gestaltungsbeispiel



Linz, 32/22 – bauseits farbbehandelt – Gestaltungsbeispiel





Linz, 43/32 – bauseits farbbehandelt – Gestaltungsbeispiel

# LINZ

## Flachdach EPDM-Folie

Geradlinig und klar in der Form, die großen Glasflächen verbinden das Wohngefühl im Freien. Das wartungsfreie EPDM-Foliendach wertet die Konstruktion zusätzlich auf.

**Unser exklusiver Top Produktvorteil:**

★ Herstellung im traditionellen Zimmermanns-Abbund

**Technische Daten**

Bausatz in Elementbauweise.

Alle Elemente sind im Systemraster und untereinander kombinierbar. Die Anordnung kann frei gewählt werden. Optional zu den im Grundbausatz enthaltenen Elementen, können auch andere Elemente im Austausch gewählt werden (siehe hierzu Elementvarianten).

**Wandelemente:**

(Rasterbreite 1020 mm fix, bzw. halbe oder doppelte Elemente)  
Rahmen aus 60 x 60 mm Nordische Fichte, beplankt mit 28 mm Doppel-Rhombusprofil in Lärche oder alternativ Nordische Fichte bzw. Kiefer kesseldruckimprägniert.

**Fußboden:**

Unterkonstruktion aus kesseldruckimprägnierten Bodenriegeln ca. 35 x 135 mm mit daraufliegenden kesseldruckimprägnierten Zwischenriegeln ca. 38 x 58 mm. Fußbodendielen aus 18 x 121 mm Fichte Nut- u. Federbrettern.

**Dach:**

Flachdach mit innen liegenden Rähmpfetten und Sparren. Dachschalung aus 18 x 121 mm Fichte Nut- u. Federbrettern. Imprägnierte Dachaufkantung, Ausgleich- und Abdeckbrettern. Eindeckung mit EPDM-Dachbahn inkl. Regenablauf und Fallrohr. Optional: Stahl-Abdeckbleche in anthrazit beschichtet.

Bausatz inkl. Beschläge u. Befestigungsmittel, sowie Montageanleitung  
Alle Hölzer, bis auf den Fußbodenunterbau und die Dachaufkantung, werden technisch getrocknet, gehobelt und naturbelassen geliefert.

	Art.-Nr.	Preis/€	Art.-Nr.	Preis/€	Art.-Nr.	Preis/€	Art.-Nr.	Preis/€
LINZ	32/22		32/32		43/32		53/43	
Lärche Natur	88800019	8.999,99	88800020	10.299,99	88800021	12.399,99	88800023	16.499,99

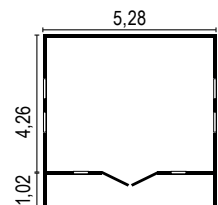
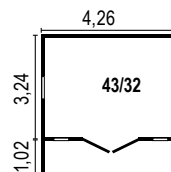
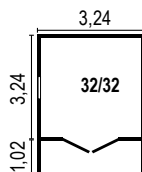
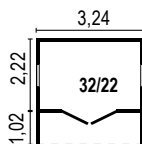

<b>Sockelmaß:</b>	324 x 222 cm	<b>Sockelmaß:</b>	324 x 324 cm	<b>Sockelmaß:</b>	426 x 324 cm	<b>Sockelmaß:</b>	528 x 427 cm
<b>Dachaußenmaß:</b>	324 x 324 cm	<b>Dachaußenmaß:</b>	324 x 426 cm	<b>Dachaußenmaß:</b>	426 x 426 cm	<b>Dachaußenmaß:</b>	528 x 528 cm
<b>Gesamthöhe:</b>	2,66 m	<b>Gesamthöhe:</b>	2,66 m	<b>Gesamthöhe:</b>	2,66 m	<b>Gesamthöhe:</b>	2,66 mm
<b>Dachfläche:</b>	10,47 m <sup>2</sup>	<b>Dachfläche:</b>	13,77 m <sup>2</sup>	<b>Dachfläche:</b>	18,11 m <sup>2</sup>	<b>Dachfläche:</b>	27,84 m <sup>2</sup>
<b>Umbauter Raum:</b>	19,07 m <sup>3</sup>	<b>Umbauter Raum:</b>	27,85 m <sup>3</sup>	<b>Umbauter Raum:</b>	36,54 m <sup>3</sup>	<b>Umbauter Raum:</b>	59,73 m <sup>3</sup>



*Schön & praktisch: Das „Chalet“ – als Sondermodell mit 150 cm Vordach, Schindeleindeckung, Terrasse, Glas-Doppeltür und seitlichem Fenster*

# BLOCKBOHLEN- BAUWEISE

Zum Wohlfühlen hält Joda® Schmuckstücke für Ihren Garten bereit.

Diese modernen Gartenhäuser sind die perfekte Wahl für alle, die sich dem Charme eines Holzhäuschens nicht entziehen können. In Holzhäusern rücken Sie der Natur ein Stück näher. Genießen Sie diese gemütliche Atmosphäre!



## JODA® GARANTIE

Solide und sicher konstruiert.  
Darauf geben wir Ihnen  
5 Jahre Garantie.

**5** Jahre  
Garantie

## MODERNE GARTENHÄUSER

### Wohnen im Grünen

Individuelle Traumhäuser oder kleine Raumwunder?

Hier finden Sie ein breites Programm mit Häusern für jeden Zweck:

Komfortabel für's Wochenende, geräumig für Gartengeräte,

Platz für's Hobby und behaglich als Ferienhaus. Mit den massiven,

dicken Blockbohlen werden die Häuser in der traditionellen Holzstapel-Bauweise gefertigt.

Erfahrung über Jahrzehnte, Liebe zum Detail und die traditionelle Holzstapel-Bauweise er-

geben erstklassige Resultate. Inklusive winddichter und regendichter Ecken, Echtglasfen-

stern statt klarem PVC, oder auch wirklich belastbaren Türbeschlägen: Joda®Profis bauen

für zufriedene Kunden, beherrschen ihr Handwerk und die computergestützten Techniken.



## DIE PREMIUM-AUSSTATTUNG FÜR JODA® HÄUSER

- Beständig und solide – hochwertiges nordisches Fichtenholz.
- Leichte Montage – beste Passgenauigkeit auch im Detail.
- Massivholz-Qualitäts-Türen und - Fenster mit Echtglas.
- Sicher winddicht – dank vierfach gefräster Eckverbindungen.
- Bausatz mit 5 Jahren Garantie – alles komplett und vorgefertigt.

### INHALT

Infos zum Komplett-Paket	130 - 131
Häuser Blockbohlen-Bauweise	132 - 165
Bitumschindeln und Dachpappe	166
Fenster und Türen	168 - 170
Schleppdächer (Extra), Blockhausterrassen und Fensterläden	171
Bedachung und Entwässerung	84 - 90
Joda®color – Farbe/Holzschutz	214 - 219

*Alle Maße in diesem Kapitel sind ca. Angaben. Für alle Abb. gilt:  
Zubehör und Deko nicht im Lieferumfang enthalten.*



Blockbohlenhaus „Villa“. Ausstattungsidee mit breiter Tür „T11“ (DIN links) und Terrasse, Schleppdach und Bitumen-Schindel-Dach (optional), Abb. zeigt 2,00 m Vordach auf Pfosten-Zangen-Konstruktion

# IHR KOMPLETT-PAKET IN BLOCKBOHLEN-BAUWEISE

Die Joda® Blockhausqualität im Fokus

- 1 Dach aus ca. 18 mm starker Kombischalung, allseitig gehobelt und einseitig gefast
- 2 Stabile Dach-Pfetten - mindestens 45 x 145 mm stark – werden im Giebeldurchbruch zur Abdichtung umfräst, letzte Seitenwandbohle passend zur Dachneigung angeschragt
- 3 Bitumen-Dachbelag für Sattel- und Pultdächer als Ersteindeckung – eine zweite Lage Dachpappe oder Bitumen-Schindeln sind zusätzlich erforderlich (wir empfehlen eine Eindeckung mit langjähriger EPDM-Folie gegen Aufpreis). Bitumen-Schindeln (Paketanzahl siehe Grundrisszeichnung) als Zubehör erhältlich
- 4 Schleppdach – eine von vielen Ausstattungsoptionen
- 5 Fußboden aus ca. 18 mm starker Kombischalung, allseitig gehobelt und einseitig gefast
- 6 Massivholztüren 40 mm Blattstärke, Echtverglasung inkl. PZ-Schloss und Drückergarnitur, mit aufwändiger Aufdoppelung an der Außenseite. Alle Türen mit 3-fach Türbändern. Verglasung aus Echtglas, Einzeltür 90 x 190 cm, Doppeltür 180 x 190 cm. Jeweils 1/2 verglast mit vier Sprossenfeldern (Standard „T11“ bzw. „T21“)
- 7 Fenster sind mit Dreh-Kipp-Beschlägen und aufgesetzten Sprossen ausgestattet. Verglasung aus Echtglas, Einzelfenster 69 x 90 cm, Doppelfenster 133 x 90 cm
- 7 Langsam gewachsen!  
Gehobeltes, naturbelassenes, nordisches Fichtenholz, 28 und 45 mm stark
- 8 Wandbohlen 45 mm mit Doppelnut und -Feder inkl. Rund-um-Fräsung für extra stabile, wind- und wasserdichte Ecken (inkl. Windsicherung). Die hohe Passgenauigkeit der Bohlen garantiert eine lange Lebensdauer und eine hervorragende Optik
- 9 Zubehör: Terrasse – der Bodenbelag ist druckimprägniert (KDI). Höhe des naturbelassenen optionalen Geländers: 80 cm

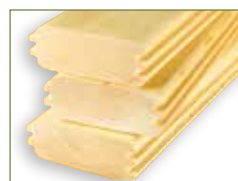
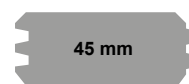

## NORDISCHE FICHTE

Langsam gewachsen  
und besonders stabil

**JODA®**  
color

**MEHR ZUM THEMA FARBE?**

Finden Sie ab Seite 214



## PFLEGEN, SCHÜTZEN UND VERSCHÖNERN

Sonne, Regen und Temperaturwechsel: Holz ist der Witterung ausgesetzt und braucht Schutz zum Bewahren der ursprünglichen Ausstrahlung! Joda® empfiehlt das offenporige Wetterschutzöl sowie die feuchtigkeitsregulierenden Deckfarben aus dem **Joda®color-Programm**.



Blockbohlenhaus „Helsinki“ – 22,40m<sup>2</sup> – bauseits farbbehandelt

#### Technische Daten

- **Seitenwandhöhe:** 2.147 mm - **Dachneigung:** 30°
- **Fußboden:** 18 mm starke Kombischalung, allseitig gehobelt und einseitig gefast, auf kesseldruckimprägnierter Unterkonstruktion
- **Dach:** Massivholzdach 18 mm starke Kombischalung, allseitig gehobelt und einseitig gefast
- **Eindeckung:** 1x Lage Bitumendachpappe zur Ersteindeckung
- **Tür:** 1x Doppeltür T21, Einbaumaß ca. 180 x 190 cm inkl. Schloss und Standard- Drückergarnitur; T11 bei kleinem Modell

45 mm

- **Frontfenster:** 2 x, Lodge Lichtband, Einbaumaß ca. 56 x 190 cm
- **Fenster:** 2 x Doppelfenster F31, Einbaumaß ca. 133 x 90 cm, Dreh-Kipp, 2 x Einzelfenster F11 bei kleinem Modell, Einbaumaß ca. 69 x 90 cm, Dreh-Kipp
- **Dachrinnen-Set:** PVC- Kunststoff braun bis Oberkante Fundament
- **Bei BB 45 mm ist eine Isolierverglasung möglich**
- **Infos ab Seite 168**



Montage-Service  
Ab Seite 220



Lieferumfang  
Ab Seite 130



Individuell  
Ab Seite 108



Farben/Holzschutz  
Ab Seite 214

HELSINKI	Art.-Nr.	Preis/€	Art.-Nr.	Preis/€	Art.-Nr.	Preis/€
BB 45 mm	248 x 428 cm / Vorbau 120 cm		278 x 488 cm / Vorbau 120 cm		308 x 578 cm / Vorbau 150 cm	
Fichte Natur	89401090	10.599,99	89401089	12.599,99	89401088	13.999,99
Dachrinnen-Set	89170001	599,99	89170002	659,99	89170003	699,99

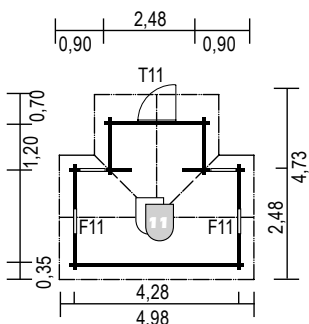

**Sockelmaß:** 248 x 428 cm  
+ 248 x 120 cm  
Grundfläche: 13,60 m<sup>2</sup>  
Firsthöhe: 3.130 mm  
Dachfläche: 23,98 m<sup>2</sup>  
Umbauter Raum: 32,642 m<sup>3</sup>

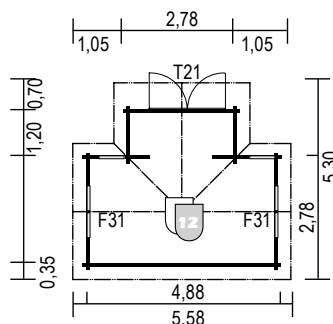

**Sockelmaß:** 278 x 488 cm  
+ 278 x 120 cm  
Grundfläche: 16,90 m<sup>2</sup>  
Firsthöhe: 3.210 mm  
Dachfläche: 28,65 m<sup>2</sup>  
Umbauter Raum: 40,633 m<sup>3</sup>

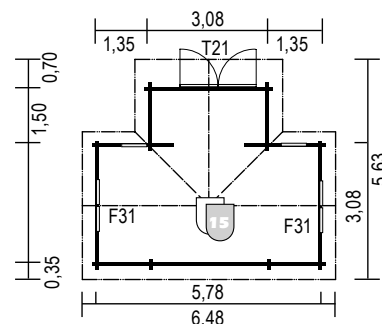

**Sockelmaß:** 308 x 578 cm  
+ 308 x 150 cm  
Grundfläche: 22,40 m<sup>2</sup>  
Firsthöhe: 3.300 mm  
Dachfläche: 36,36 m<sup>2</sup>  
Umbauter Raum: 53,889 m<sup>3</sup>

## 10 Joda®-Qualitätsmerkmale:

- ★ Modernste CNC-gesteuerte Fertigung
- ★ Winddichte Spezial-Chalet-Fräsung jeder Bohle
- ★ Endbohlen extra an die Dachneigung angepasst
- ★ Dachpfetten umfäلت für perfekte Dichtigkeit
- ★ Feinjähriges nordisches Holz
- ★ Seitenwandhöhe mindestens 2,13 m
- ★ Speziell abgedeckte Systemwindsicherung
- ★ Echtglasfenster
- ★ Detaillierte Konstruktionszeichnungen in 3-D
- ★ Praktische Montageanleitung mit Pflegehinweis

## HELSINKI

### das Frontspießhaus

Dieses Blockbohlenhaus ist die Synthese aus klassischen und modernen Stilelementen. Der großzügige Eingangsbereich wirkt einladend und unterstreicht das positive Wohngefühl. Der Innenbereich ist hell und die Sprossenfenster strahlen Gemütlichkeit aus. Die Vordächer sind vorteilhaft bei regnerischem Wetter. Farblich lassen sich tolle Akzente setzen – der Kreativität sind da keine Grenzen gesetzt.



Blockbohlenhaus „Helsinki“ – 13,60 m<sup>2</sup> – bauseits farbbehandelt

**SOFORT  
LIEFERBAR**



Innenansicht „Helsinki“



Blockbohlenhaus „Helsinki“ – 16,90 m<sup>2</sup> – bauseits farbbehandelt

**Schweden-Haus**  
300 x 300 cm  
**5.799,99€**

mit teilbarer Klöntür

**SOFORT LIEFERBAR**

„Schwedenhaus“ mit seiner teilbaren Klöntür und dem aufwendig gearbeiteten nostalgischen Giebel (Abb. zeigt bauseitiges Farbgestaltungsbeispiel)

## SCHWEDENHAUS – mit „Klöntür“

Dieser „nostalgische“ Haus-Bausatz beeindruckt mit traditionell gefertigten Details wie der teilbaren Klöntür, dem verschalteten Ziergiebel oder einem offenen Dachgebälk. Alle vier Standard-Formate sind mit einem 50 cm tiefen Vordach und den nordischen „X“-Glassprossen ausgestaltet.

### Technische Daten

- Seitenwandhöhe: 2.180 mm
- Dachneigung: 45°
- Fußboden: 18 mm starke Kombischalung, allseitig gehobelt und einseitig gefast, auf kesseldruckimprägnierter Unterkonstruktion
- Dach: Massivholzdach 18 mm starke Kombischalung, allseitig gehobelt und einseitig gefast
- Tür: Klöntür, Einbaumaß ca. 87 x 190 cm

28 mm

- Eindeckung: 1x Lage Bitumendachpappe zur Ersteindeckung
- Fenster je nach Typ: 1x Einzelfenster, Einbaumaß ca. 77 x 93 cm oder Doppelfenster, Einbaumaß ca. 150 x 93 cm
- ECO-Bauweise: Ecken bauseits geschraubt, keine „Verkämmung“
- Dachrinnen-Set: PVC-Kunststoff braun bis Oberkante Fundament

SCHWEDENHAUS	Art.-Nr.	Preis/€	Art.-Nr.	Preis/€	Art.-Nr.	Preis/€	Art.-Nr.	Preis/€
BB 28 mm	180 x 180 cm		240 x 240 cm		300 x 300 cm		390 x 390 cm	
Fichte Natur	83074144	3.199,99	83074145	4.699,99	83074146	5.799,99	83074147	7.499,99
Dachrinnen-Set	89170004	479,99	89170005	499,99	89170006	539,99	89170007	599,99

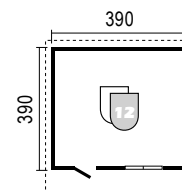
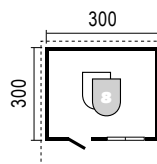
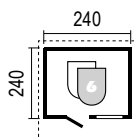
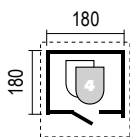

**Sockelmaß:** 180 x 180 cm  
Firsthöhe: 3.320 mm  
Dachfläche: 8,30 m<sup>2</sup>  
Umbauter Raum: 9,740 m<sup>3</sup>

**Sockelmaß:** 240 x 240 cm  
Firsthöhe: 3.620 mm  
Dachfläche: 12,92 m<sup>2</sup>  
Umbauter Raum: 17,961 m<sup>3</sup>

**Sockelmaß:** 300 x 300 cm  
Firsthöhe: 3.920 mm  
Dachfläche: 18,56 m<sup>2</sup>  
Umbauter Raum: 29,209 m<sup>3</sup>

**Sockelmaß:** 390 x 390 cm  
Firsthöhe: 4.370 mm  
Dachfläche: 28,94 m<sup>2</sup>  
Umbauter Raum: 52,469 m<sup>3</sup>





„Lodge“- wo Licht und Natur sich treffen (Abb. zeigt noch naturbelassene Variante)

## LODGE – das Partyhaus

Ferienstimmung im eigenen Garten? Unter diesem Satteldach ist endlich Platz dafür. Die breiten Dachüberstände schützen, das Material überzeugt durch Stärke, die Glasflächen fluten das Sonnenlicht hinein. Beeindruckend das Raumgefühl innen – die angenehm hohen Seitenwände und fast 16 m<sup>2</sup> Grundfläche bieten viel Platz zum Logieren und Wohlfühlen.



Montage-Service  
Ab Seite 220



Lieferumfang  
Ab Seite 130



Individuell  
Ab Seite 108



Farben/Holzschutz  
Ab Seite 214

### 10 Joda®-Qualitätsmerkmale:

- ★ Modernste CNC-gesteuerte Fertigung
- ★ Winddichte Spezial-Chalet-Fräsung jeder Bohle
- ★ Endbohlen extra an die Dachneigung angepasst
- ★ Dachpfetten umfälzt für perfekte Dichtigkeit
- ★ Feinjähriges nordisches Holz
- ★ Seitenwandhöhe mindestens 2,13 m
- ★ Speziell abgedeckte Systemwindsicherung
- ★ Echtglasfenster
- ★ Detaillierte Konstruktionszeichnungen in 3-D
- ★ Praktische Montageanleitung mit Pflegehinweis

### Technische Daten

- **Seitenwandhöhe:** 2.147 mm
- **Dachneigung:** 19°
- **Fußboden:** 18 mm starke Kombischalung, allseitig gehobelt und einseitig gefast, auf kesseldruckimprägnierter Unterkonstruktion
- **Dach:** Massivholzdach 18 mm starke Kombischalung, allseitig gehobelt und einseitig gefast
- **Eindeckung:** 1x Lage Bitumendachpappe zur Ersteindeckung

**45 mm**

- **Tür:** 1x Doppeltür, Einbaumaß ca. 160 x 190 cm inkl. Schloss und Standard-Drückergarnitur
- **Fenster:** 1x F 31, Lodge, Einbaumaß ca. 133 x 90 cm, Dreh-Kipp
- **Frontfenster:** 2x Lodge, Einbaumaß ca. 56 x 190 cm FIX
- **Dachrinnen-Set:** PVC- Kunststoff braun bis Oberkante Fundament
- **Bei BB 45 mm ist eine Isolierverglasung möglich**
- **Infos ab Seite 168**

LODGE	Art.-Nr.	Preis/€
<b>BB 45 mm</b>	<b>398 x 398 cm</b>	
Fichte Natur	89400009	<b>8.199,99</b>
Dachrinnen-Set	89170008	<b>649,99</b>

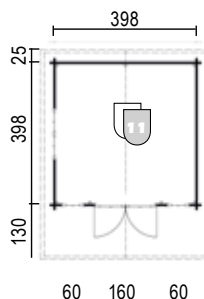

**Sockelmaß:** 398 x 398 cm  
 Firsthöhe: 2.868 mm  
 Dachfläche: 26,21 m<sup>2</sup>  
 Dachneigung: 19°  
 Umbauter Raum: 39,709 m<sup>3</sup>

**COTTAGE 28 mm • BB • 308 x 308/T150 • Artikel-Nr.: 88130102, Preis: 4.999,99 €**

28 mm BB  
**COTTAGE**  
308 x 308 cm  
inkl. Terrasse  
**4.999,99 €**

**SOFORT LIEFERBAR**

Praktischer und solider Raum im Garten: das „Cottage“ in der Breite 308 cm, hier als Variante mit 150 cm Vordach und Sonderausstattung „Terrasse“. Bauseits farbbehandelt mit Joda®color Nordische Deckfarbe „Schweddenrot“.

**Technische Daten**

- **Seitenwandhöhe:** 2.147 mm
- **Dachneigung:** 19°
- **Fußboden:** 18 mm starke Kombischalung, allseitig gehobelt und einseitig gefast, auf kesseldruckimprägnierter Unterkonstruktion
- **Dach:** Massivholzdach 18 mm starke Kombischalung, allseitig gehobelt und einseitig gefast
- **Fenster:** 1x F 11, Einbaumaß ca. 69 x 90 cm

28 mm

45 mm

- **Eindeckung:** 1x Lage Bitumendachpappe zur Ersteindeckung
- **Tür:** 1x T 11-4, Einbaumaß ca. 90 x 190 cm inkl. Schloss und Standard-Drückergarnitur
- **Dachrinnen-Set:** PVC- Kunststoff braun bis Oberkante Fundament
- **Bei BB 45 mm ist eine Isolierverglasung möglich**
- **Infos ab Seite 168**

COTTAGE	Art.-Nr.	Preis/€	Art.-Nr.	Preis/€	Art.-Nr.	Preis/€	Art.-Nr.	Preis/€
<b>BB 28 mm</b>								
	<b>248 x 218 cm</b>		<b>248 x 248 cm</b>		<b>308 x 248 cm</b>		<b>308 x 308 cm</b>	
Fichte Natur	88150050	<b>3.299,99</b>	88150060	<b>3.499,99</b>	88150070	<b>3.999,99</b>	88150080	<b>4.499,99</b>
<b>BB 45 mm</b>								
	<b>248 x 218 cm</b>		<b>248 x 248 cm</b>		<b>308 x 248 cm</b>		<b>308 x 308 cm</b>	
Fichte Natur	88150052	<b>4.099,99</b>	88150062	<b>4.399,99</b>	88150072	<b>4.999,99</b>	88150082	<b>5.499,99</b>
Dachrinnen-Set BB 28 mm/45 mm	89170009	<b>519,99</b>	89170010	<b>539,99</b>	89170011	<b>539,99</b>	89170012	<b>599,99</b>



Montage-Service  
Ab Seite 220



Individuell  
Ab Seite X108



Lieferumfang  
Ab Seite 130



Farben/Holzschutz  
Ab Seite 214

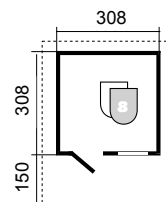
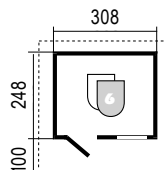
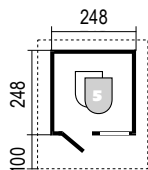
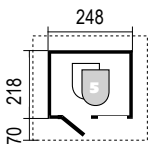

**Sockelmaß:** 248 x 218 cm  
Vordach: 70 cm  
Firsthöhe: 2.610 mm  
Dachfläche: 9,89 m<sup>2</sup>  
Umbauter Raum: 12,855 m<sup>3</sup>

**Sockelmaß:** 248 x 248 cm  
Vordach: 100 cm  
Firsthöhe: 2.610 mm  
Dachfläche: 11,78 m<sup>2</sup>  
Umbauter Raum: 14,624 m<sup>3</sup>

**Sockelmaß:** 308 x 248 cm  
Vordach: 100 cm  
Firsthöhe: 2.713 mm  
Dachfläche: 14,40 m<sup>2</sup>  
Umbauter Raum: 18,556 m<sup>3</sup>

**Sockelmaß:** 308 x 308 cm  
Vordach: 150 cm  
Firsthöhe: 2.713 mm  
Dachfläche: 18,25 m<sup>2</sup>  
Umbauter Raum: 23,046 m<sup>3</sup>

**10 Joda®-Qualitätsmerkmale:**

- ★ Modernste CNC-gesteuerte Fertigung
- ★ Winddichte Spezial-Chalet-Fräsung jeder Bohle
- ★ Endbohlen extra an die Dachneigung angepasst
- ★ Dachpfetten umfäلت für perfekte Dichtigkeit
- ★ Feinjähriges nordisches Holz
- ★ Seitenwandhöhe mindestens 2,13 m
- ★ Speziell abgedeckte Systemwindsicherung
- ★ Echthglasfenster
- ★ Detaillierte Konstruktionszeichnungen in 3-D
- ★ Praktische Montageanleitung mit Pflegehinweis

**COTTAGE**

natürlich und massiv

Klassische Proportionen? Cottage besticht durch Details. Sprossenfenster – besonders belastbar, winddicht gefräste Eckverbindungen und das massive Holz mit den Vorzügen einer langsam gewachsenen nordischen Fichte. Die Joda®Gartenhäuser erhalten Sie traditionell mit naturbelassener Oberfläche als komplettes „DIY“-Bausatzpaket.



„Cottage“ hat Raum für Hobby und Gemütlichkeit (Abb. mit 70 cm tiefen Vordach)



**EXTRA**

Wie wäre es mit Dachschindeln in Rot, Grün, Anthrazit oder Braun? Die pro Dach benötigte Paketzahl erkennen Sie an diesem

Symbol:



Preise siehe Seite 166





**SOFORT LIEFERBAR**

„Landhaus“ – bauseits farbbehandelt mit Joda®color Nordische Deckfarbe „Grau“ – mit 100 cm tiefem Vordach

**Technische Daten**

- **Seitenwandhöhe:** 2.147 mm
- **Dachneigung:** 19°
- **Fußboden:** 18 mm starke Kombischalung, allseitig gehobelt und einseitig gefast, auf kesseldruckimprägnierter Unterkonstruktion
- **Dach:** Massivholzdach 18 mm starke Kombischalung, allseitig gehobelt und einseitig gefast
- **Fenster:** 2x F 11, Einbaumaß ca. 69 x 90 cm

28 mm      45 mm

- **Tür:** 1x T 11-4, Einbaumaß ca. 90 x 190 cm inkl. Schloss und Standard-Drückergarnitur
- **Eindeckung:** 1x Lage Bitumendachpappe zur Ersteindeckung
- **Dachrinnen-Set:** PVC- Kunststoff braun bis Oberkante Fundament
- **Bei BB 45 mm ist eine Isolierverglasung möglich**
- **Infos ab Seite 168**

LANDHAUS	Art.-Nr.	Preis/€	Art.-Nr.	Preis/€	Art.-Nr.	Preis/€
<b>BB 28 mm</b>	<b>368 x 248 cm</b>		<b>368 x 308 cm</b>		<b>368 x 368 cm</b>	
Fichte Natur	88210010	4.499,99	88210020	5.099,99	88210030	5.399,99
<b>BB 45 mm</b>	<b>368 x 248 cm</b>		<b>368 x 308 cm</b>		<b>368 x 368 cm</b>	
Fichte Natur	88210012	5.599,99	88210040	6.299,99	88210050	6.699,99
Dachrinnen-Set BB 28 mm/45 mm	89170013	539,99	89170014	599,99	89170015	649,99

Andere Größen und Ausführungen auf Anfrage möglich!



Montage-Service  
Ab Seite 220



Individuell  
Ab Seite X108



Lieferumfang  
Ab Seite 130



Farben/Holzschutz  
Ab Seite 214

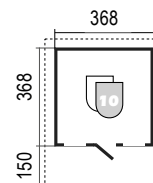
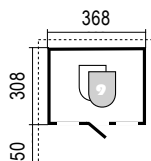
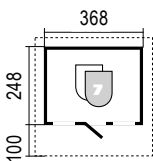

**Sockelmaß:** 368 x 248 cm  
 Vordach: 100 cm  
 Firsthöhe: 2.816 mm  
 Dachfläche: 16,49 m<sup>2</sup>  
 Umbauter Raum: 22,643 m<sup>3</sup>

**Sockelmaß:** 368 x 308 cm  
 Vordach: 150 cm  
 Firsthöhe: 2.816 mm  
 Dachfläche: 21,35 m<sup>2</sup>  
 Umbauter Raum: 28,121 m<sup>3</sup>

**Sockelmaß:** 368 x 368 cm  
 Vordach: 150 cm  
 Firsthöhe: 2.816 mm  
 Dachfläche: 26,40 m<sup>2</sup>  
 Umbauter Raum: 33,599 m<sup>3</sup>

**10 Joda® - Qualitätsmerkmale:**

- ★ Modernste CNC-gesteuerte Fertigung
- ★ Winddichte Spezial-Chalet-Fräsung jeder Bohle
- ★ Endbohlen extra an die Dachneigung angepasst
- ★ Dachpfetten umfälzt für perfekte Dichtigkeit
- ★ Feinjähriges nordisches Holz
- ★ Seitenwandhöhe mindestens 2,13 m
- ★ Speziell abgedeckte Systemwindsicherung
- ★ Echtholzfenster
- ★ Detaillierte Konstruktionszeichnungen in 3-D
- ★ Praktische Montageanleitung mit Pflegehinweis

## LANDHAUS

### das Sommerquartier

Mit stilvoller Eleganz präsentiert sich das „Landhaus“ als gemütliches Sommer- und Gartenquartier. Sprossenfenster für viel Licht, fein gefaste Dachbretter oder solider, warmer Holzfussboden, stehen für eine Fertigung in handwerklicher Tradition. Das großzügige Haus setzt im Garten – besonders in der Variante mit tiefem Vordach – Akzente und beweist: Was schön ist, kann auch praktisch sein.



„Landhaus“ individuell ausgestattet mit „Holz-Terrasse“ und 150 cm Vordach

**SOFORT  
LIEFERBAR**



### EXTRA

Klappen Sie den Sommer auf! Schöne Ausstattungs-idee für Ihr Landhaus: traditionell anmutende Fensterläden. Sie schmücken und sind zugleich funktional: Von innen geschlossen verwehren sie unerwünschte Einblicke. Die handwerklichen Kassettenkonstruktionen aus nordischer Fichte erhalten Sie passend zu allen Fenstern. Mehr Infos siehe Seite 168.



„Villa“ – bauseits farbbehandelt – mit Vordach 100 cm

**SOFORT  
LIEFERBAR**

**Technische Daten**

- **Seitenwandhöhe:** 2.147 mm
- **Dachneigung:** 19°
- **Fußboden:** 18 mm starke Kombischalung, allseitig gehobelt und einseitig gefast, auf kesseldruckimprägnierter Unterkonstruktion
- **Dach:** Massivholzdach 18 mm starke Kombischalung, allseitig gehobelt und einseitig gefast



- **Fenster:** 1x F 31, Einbaumaß ca. 133 x 90 cm
- **Eindeckung:** 1x Lage Bitumendachpappe zur Ersteindeckung
- **Tür:** 1x T 11-4, Einbaumaß ca. 90 x 190 cm inkl. Schloss und Standard-Drückergarnitur
- **Dachrinnen-Set:** PVC- Kunststoff braun bis Oberkante Fundament
- **Bei BB 45 mm ist eine Isolierverglasung möglich**
- **Infos ab Seite 168**



Montage-Service  
Ab Seite 220



Lieferumfang  
Ab Seite 130



Individuell  
Ab Seite 108



Farben/Holzschutz  
Ab Seite 214

VILLA	Art.-Nr.	Preis/€	Art.-Nr.	Preis/€	Art.-Nr.	Preis/€	Art.-Nr.	Preis/€
<b>BB 28 mm</b>								
Fichte Natur	88190010	4.499,99	88190020	4.999,99	88190030	5.399,99	88190060	6.399,99
<b>BB 45 mm</b>								
Fichte Natur	88190012	5.519,99	88190040	6.199,99	88190050	6.699,99	88190062	7.799,99
Dachrinnen-Set BB 28 mm/45 mm	89170016	539,99	89170017	599,99	89170018	649,99	89170019	649,99

Andere Größen und Ausführungen auf Anfrage möglich!

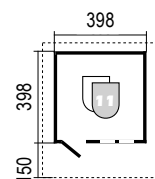
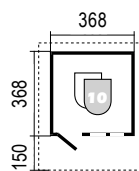
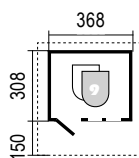
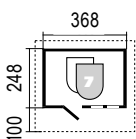

**Sockelmaß:** 368 x 248 cm  
**Vordach:** 100 cm  
**Firsthöhe:** 2.816 mm  
**Dachfläche:** 16,49 m²  
**Umbauter Raum:** 22,643 m³

**Sockelmaß:** 368 x 308 cm  
**Vordach:** 150 cm  
**Firsthöhe:** 2.816 mm  
**Dachfläche:** 21,35 m²  
**Umbauter Raum:** 28,121 m³

**Sockelmaß:** 368 x 368 cm  
**Vordach:** 150 cm  
**Firsthöhe:** 2.816 mm  
**Dachfläche:** 24,00 m²  
**Umbauter Raum:** 33,599 m³

**Sockelmaß:** 398 x 398 cm  
**Vordach:** 150 cm  
**Firsthöhe:** 2.868 mm  
**Dachfläche:** 27,15 m²  
**Umbauter Raum:** 39,709 m³

**10 Joda®-Qualitätsmerkmale:**

- ★ Modernste CNC-gesteuerte Fertigung
- ★ Winddichte Spezial-Chalet-Fräsung jeder Bohle
- ★ Endbohlen extra an die Dachneigung angepasst
- ★ Dachpfetten umfäلت für perfekte Dichtigkeit
- ★ Feinjähriges nordisches Holz
- ★ Seitenwandhöhe mindestens 2,13 m
- ★ Speziell abgedeckte Systemwindsicherung
- ★ Echthglasfenster
- ★ Detaillierte Konstruktionszeichnungen in 3-D
- ★ Praktische Montageanleitung mit Pflegehinweis

**VILLA**

Ankommen & Wohlfühlen

Solide aus nordischer Fichte gebaut, traditionell geformt: Mit seiner breiten Fensterfläche bietet „Villa“ einen hellen Zusatzraum. Angenehm: Das vom massiven Holz geprägte Raumklima entspannt, Wände „strahlen“ Wärme aus, beweisen ganz besonderen Naturcharme. Diese Häuser gibt es in diversen Größen und Ausstattungen. Wie sieht Ihre „Villa“ aus?



28 mm BB  
**VILLA**  
 368 x 248 cm  
 inkl. Terrasse  
**5.199,99 €**

**VILLA 28 mm • BB • 368 x 248/T100 • Artikel-Nr.: 88130103, Preis: 5.199,99 €**

Gelungenes Gestaltungsbeispiel: „Villa“ (368 cm breit, baus. farbbehandelt) mit 150 cm Vordach. Sonderausstattung Terrasse.

**SOFORT LIEFERBAR**



**IHR WUNSCHHAUS**

Formate und Ausstattung der „DIY“-Bausatzpakete werden auf Wunsch an Ihren Garten angepasst. Noch schöner als Sondervariante mit großer Terrasse, Tür „T11-6“ und Vordach (Abb. li.) oder mit rückwärtigem Zusatzraum, und kleinem Vordach (Abb. re.).





**SOFORT LIEFERBAR**

„Chalet“ mit 150 cm tiefem Vordach, Sonderausstattung Terrasse

**Technische Daten**

- **Seitenwandhöhe:** 2.147 mm
- **Dachneigung:** 19°
- **Fußboden:** 18 mm starke Kombischalung, allseitig gehobelt und einseitig gefast, auf kesseldruckimprägnierter Unterkonstruktion
- **Dach:** Massivholzdach 18 mm starke Kombischalung, allseitig gehobelt und einseitig gefast

28 mm      45 mm

- **Eindeckung:** 1x Lage Bitumendachpappe zur Ersteindeckung
- **Tür:** 1x T 21-4, Einbaumaß ca. 180 x 190 cm inkl. Schloss und Standard-Drückergarnitur
- **Dachrinnen-Set:** PVC- Kunststoff braun bis Oberkante Fundament
- **Bei BB 45 mm ist eine Isolierverglasung möglich**
- **Infos ab Seite 168**



Montage-Service  
Ab Seite 220



Lieferumfang  
Ab Seite 130



Individuell  
Ab Seite 108



Farben/Holzschutz  
Ab Seite 214

CHALET	Art.-Nr.	Preis/€	Art.-Nr.	Preis/€	Art.-Nr.	Preis/€	Art.-Nr.	Preis/€
<b>BB 28 mm</b>	<b>308 x 218 cm</b>		<b>308 x 248 cm</b>		<b>308 x 308 cm</b>		<b>308 x 368 cm</b>	
Fichte Natur	88170010	3.699,99	88170020	3.999,99	88170030	4.499,99	88170040	4.799,99
<b>BB 45 mm</b>	<b>308 x 218 cm</b>		<b>308 x 248 cm</b>		<b>308 x 308 cm</b>		<b>308 x 368 cm</b>	
Fichte Natur	88170012	4.599,99	88170022	4.919,99	88170050	5.499,99	88170060	5.999,99
Dachrinnen-Set BB 28 mm/45 mm	89170110	519,99	89170111	539,99	89170112	569,99	89170113	649,99

Andere Größen und Ausführungen auf Anfrage möglich!

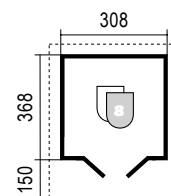
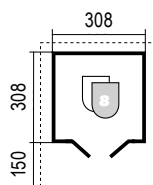
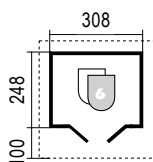
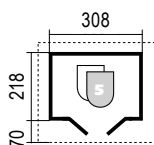

**Sockelmaß:** 308 x 218 cm  
Vordach: 70 cm  
Firsthöhe: 2.713 mm  
Dachfläche: 11,89 m<sup>2</sup>  
Umbauter Raum: 16,312 m<sup>3</sup>

**Sockelmaß:** 308 x 248 cm  
Vordach: 100 cm  
Firsthöhe: 2.713 mm  
Dachfläche: 14,40 m<sup>2</sup>  
Umbauter Raum: 18,556 m<sup>3</sup>

**Sockelmaß:** 308 x 308 cm  
Vordach: 150 cm  
Firsthöhe: 2.713 mm  
Dachfläche: 18,25 m<sup>2</sup>  
Umbauter Raum: 23,046 m<sup>3</sup>

**Sockelmaß:** 308 x 368 cm  
Vordach: 150 cm  
Firsthöhe: 2.713 mm  
Dachfläche: 20,52 m<sup>2</sup>  
Umbauter Raum: 28,121 m<sup>3</sup>



**10 Joda®-Qualitätsmerkmale:**

- ★ Modernste CNC-gesteuerte Fertigung
- ★ Winddichte Spezial-Chalet-Fräsung jeder Bohle
- ★ Endbohlen extra an die Dachneigung angepasst
- ★ Dachpfetten umfält für perfekte Dichtigkeit
- ★ Feinjähriges nordisches Holz
- ★ Seitenwandhöhe mindestens 2,13 m
- ★ Speziell abgedeckte Systemwindsicherung
- ★ Echtholzfenster
- ★ Detaillierte Konstruktionszeichnungen in 3-D
- ★ Praktische Montageanleitung mit Pflegehinweis

**CHALET**

mein Lieblingsplatz

Wo immer Sie dieses kleine aber feine „Chalet“ platzieren, es wird so aussehen, als sei es nur für diesen Ort gemacht. Die zweiflügelige Tür verbindet das Innen und Außen miteinander und vermittelt – dank 180 cm Breite – Offenheit. Damit „Chalet“ zur Umgebung passt, stehen neben den Standardgrößen auch Sonderformate und viele weitere Zubehörideen wie Holzterrassen oder extra Fenster zur Verfügung.



„Chalet“ – als Gestaltungsbeispiel mit 150 cm Vordach, Schindeleindeckung, Terrasse, Glas-Doppeltür und seitlichem Fenster.



bauseits farbbehandelt



Sondermodell

**IHR WUNSCHHAUS**

Sonderausstattung:  
Mit zwei seitlichen Anbauten,  
bauseits gestrichen.



Mehr Ideen finden Sie  
ab Seite 108.



„398 x 218“ mit 70 cm tiefem Vordach (Tür DIN rechts, auf Anfrage).

**SOFORT LIEFERBAR**

**Technische Daten**

- **Seitenwandhöhe:** 2.147 mm
- **Dachneigung:** 19°
- **Fußboden:** 18 mm starke Kombischalung, allseitig gehobelt und einseitig gefast, auf kesseldruckimprägnierter Unterkonstruktion
- **Dach:** Massivholzdach 18 mm starke Kombischalung, allseitig gehobelt und einseitig gefast

28 mm      45 mm

- **Eindeckung:** 1x Lage Bitumendachpappe zur Ersteindeckung
- **Eingangstür:** 1x T 21-4, Einbaumaß ca. 180 x 190 cm inkl. Schloss und Standard-Drückergarnitur
- **Geräteraumtür:** 1x Doppelflügel-Schubentür, ca. 150 x 180 cm, „Z“ Türflügelrahmen, Kastenschloß
- **Bei BB 45 mm ist eine Isolierverglasung möglich**
- **Infos ab Seite 168**



Montage-Service  
Ab Seite 220



Lieferumfang  
Ab Seite 130



Individuell  
Ab Seite 108



Farben/Holzschutz  
Ab Seite 214

CHALET PLUS	Art.-Nr.	Preis/€	Art.-Nr.	Preis/€	Art.-Nr.	Preis/€	Art.-Nr.	Preis/€
<b>BB 28 mm</b>								
Fichte Natur	89211066	5.399,99	89211067	5.619,99	89211068	6.219,99	89211069	6.699,99
<b>BB 45 mm</b>								
Fichte Natur	89211070	6.399,99	89211071	6.799,99	89211072	7.499,99	89211073	8.019,99
Dachrinnen-Set BB 28 mm/45 mm	89170020	669,99	89170021	679,99	89170022	739,99	89170023	789,99

\*DT T21 Doppeltür als Eingangstür.

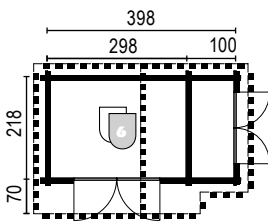

**Sockelmaß:** 398 x 218 cm  
Vordach: 70 cm  
Firshöhe: 2.870 mm  
Dachfläche: 14,33 m<sup>2</sup>  
Umbauter Raum: 21,95 m<sup>3</sup>

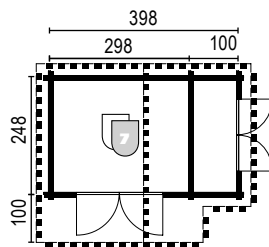

**Sockelmaß:** 398 x 248 cm  
Vordach: 100 cm  
Firshöhe: 2.870 mm  
Dachfläche: 16,85 m<sup>2</sup>  
Umbauter Raum: 24,97 m<sup>3</sup>

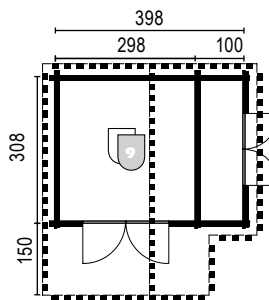

**Sockelmaß:** 398 x 308 cm  
Vordach: 150 cm  
Firshöhe: 2.870 mm  
Dachfläche: 21,56 m<sup>2</sup>  
Umbauter Raum: 31,01 m<sup>3</sup>

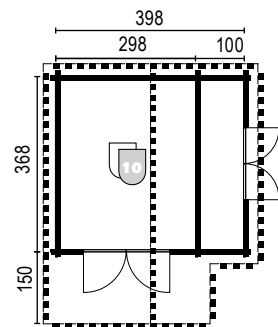

**Sockelmaß:** 398 x 368 cm  
Vordach: 150 cm  
Firshöhe: 2.870 mm  
Dachfläche: 24,36 m<sup>2</sup>  
Umbauter Raum: 37,05 m<sup>3</sup>

**10 Joda® - Qualitätsmerkmale:**

- ★ Modernste CNC-gesteuerte Fertigung
- ★ Winddichte Spezial-Chalet-Fräsung jeder Bohle
- ★ Endbohlen extra an die Dachneigung angepasst
- ★ Dachpfetten umfäلت für perfekte Dichtigkeit
- ★ Feinjähriges nordisches Holz
- ★ Seitenwandhöhe mindestens 2,13 m
- ★ Speziell abgedeckte Systemwindsicherung
- ★ Echthglasfenster
- ★ Detaillierte Konstruktionszeichnungen in 3-D
- ★ Praktische Montageanleitung mit Pflegehinweis

**CHALET PLUS**  
moderne Lebensart

Traditionell ist lediglich das Material: Blockbohlenbauweise mit 4-fach Fräsung der Ecküberkämmung. Mit dem „Chalet Plus“ hat Joda® einen Gartenhaus-Klassiker für heutige Ansprüche in grüner Umgebung handwerklich nordisch klar optimiert. Was dieses gelungene Original unverkennbar macht, ist der 100 cm breite integrierte Anbauschuppen, in dem man genügend Platz für Dies und Das findet.



„Chalet Plus 398 x 368“ mit 150 cm tiefem Vordach, bauseits farbbehandelt

**SOFORT LIEFERBAR**



**EXTRA**

- Zusätzliche Längstrennwand zur Abtrennung eines Geräteraumes mit 100 cm Breite
- Spiegelverkehrte Montage möglich
- Windsicherungssystem an den Wandecken
- Beschläge, Befestigungsmittel und Montageanleitung

28 mm BB  
**CASA**  
 368 x 248 cm  
 inkl. Terrasse  
**4.999,99 €**



**CASA 28 mm • BB • 368 x 248/T100 • Artikel-Nr.: 88130105, Preis: 4.999,99 €**

**SOFORT LIEFERBAR**

Repräsentatives „Casa“ Gartenhaus - hier optional mit Terrasse gestaltet.

**Technische Daten**

- **Seitenwandhöhe:** 2.147 mm
- **Dachneigung:** 19°
- **Fußboden:** 18 mm starke Kombischalung, allseitig gehobelt und einseitig gefast, auf kesseldruckimprägnierter Unterkonstruktion
- **Dach:** Massivholzdach 18 mm starke Kombischalung, allseitig gehobelt und einseitig gefast

**28 mm**      **45 mm**

- **Fenster:** 1x F 11, Einbaumaß ca. 69 x 90 cm
- **Eindeckung:** 1x Lage Bitumendachpappe zur Ersteindeckung
- **Tür:** 1x T 21-4, Einbaumaß ca. 180 x 190 cm inkl. Schloss und Standard-Drückergarnitur
- **Dachrinnen-Set:** PVC- Kunststoff braun bis Oberkante Fundament
- **Bei BB 45 mm ist eine Isolierverglasung möglich**
- **Infos ab Seite 168**



Montage-Service  
Ab Seite 220



Lieferumfang  
Ab Seite 130



Individuell  
Ab Seite 108



Farben/Holzschutz  
Ab Seite 214

CASA	Art.-Nr.	Preis/€	Art.-Nr.	Preis/€	Art.-Nr.	Preis/€	Art.-Nr.	Preis/€
<b>BB 28 mm</b>		<b>368 x 248 cm</b>		<b>368 x 308 cm</b>		<b>368 x 368 cm</b>		<b>398 x 398 cm</b>
Fichte Natur	88230010	4.599,99	88230020	5.099,99	88230030	5.429,99	88230060	6.499,99
<b>BB 45 mm</b>		<b>368 x 248 cm</b>		<b>368 x 308 cm</b>		<b>368 x 368 cm</b>		<b>398 x 398 cm</b>
Fichte Natur	88230012	5.559,99	88230040	6.209,99	88230050	6.669,99	88230062	7.799,99
Dachrinnen-Set BB 28 mm/45 mm	89170024	539,99	89170025	599,99	89170026	649,99	89170027	649,99

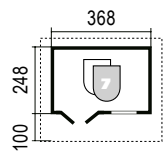

**Sockelmaß:** 368 x 248 cm  
 Vordach: 100 cm  
 Firsthöhe: 2.816 mm  
 Dachfläche: 16,49 m<sup>2</sup>  
 Umbauter Raum: 22,643 m<sup>3</sup>

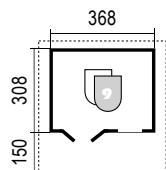

**Sockelmaß:** 368 x 308 cm  
 Vordach: 150 cm  
 Firsthöhe: 2.816 mm  
 Dachfläche: 21,35 m<sup>2</sup>  
 Umbauter Raum: 28,121 m<sup>3</sup>

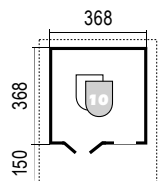

**Sockelmaß:** 368 x 368 cm  
 Vordach: 150 cm  
 Firsthöhe: 2.816 mm  
 Dachfläche: 24,00 m<sup>2</sup>  
 Umbauter Raum: 33,599 m<sup>3</sup>

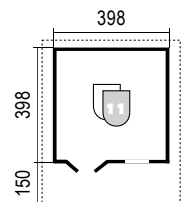

**Sockelmaß:** 398 x 398 cm  
 Vordach: 150 cm  
 Firsthöhe: 2.816 mm  
 Dachfläche: 27,15 m<sup>2</sup>  
 Umbauter Raum: 39,709 m<sup>3</sup>

**10 Joda®-Qualitätsmerkmale:**

- ★ Modernste CNC-gesteuerte Fertigung
- ★ Winddichte Spezial-Chalet-Fräsung jeder Bohle
- ★ Endbohlen extra an die Dachneigung angepasst
- ★ Dachpfetten umfäلت für perfekte Dichtigkeit
- ★ Feinjähriges nordisches Holz
- ★ Seitenwandhöhe mindestens 2,13 m
- ★ Speziell abgedeckte Systemwindsicherung
- ★ Echtglasfenster
- ★ Detaillierte Konstruktionszeichnungen in 3-D
- ★ Praktische Montageanleitung mit Pflegehinweis

**CASA**

Logenplatz an der Sonne

Mit „Casa“ entscheiden Sie sich für ein Blockbohlenhaus, das längst zum Klassiker avanciert ist. Großzügig und hell ist es als extra Sommer-Wohnzimmer sehr beliebt. Soll Ihr Haus auch bis spät ins Jahr genutzt werden, empfiehlt Joda® die 45 mm starken Varianten. Mehr über die Möglichkeiten – z. B. praktische Extra-Ausstattung – zeigt Ihnen direkt der Joda® Fachberater.



**SOFORT LIEFERBAR**

„Casa“ – bauseits farbbehandelt – mit 150 cm Vordach und Fensterläden (Zusatzoption) ausgestattet



**IHR WUNSCHHAUS**

Ein nach Maß erweitertes „Casa“: Sondermodell („links“) mit individuell-gestaltetem Giebel (Holz bauseits farbbehandelt), („rechts“) mit Schleppdach (Option „vorbereitet für Ziegeldach“) und Doppeltür „T21-6“. Mehr Ideen finden Sie ab Seite 108.





**SOFORT LIEFERBAR**

Dieses „Ranch“ Haus bietet mit einer Grundfläche von ca. 16 m<sup>2</sup> viel geschützten Platz

## RANCH – das Partyhaus

Das „Ranch“ Haus wirkt wie ein kleiner Landsitz. Ideal für die gemütliche Feier oder wenn Sie sich einmal ungestört zurückziehen wollen. Für die zusätzliche Stellfläche oder als sogenannte „Pantry“ hat das Haus einen angebauten Raum. Ein großzügiges Innenleben: Das „Ranch“ Haus überzeugt mit wahrer Raumhöhe, einem 165 cm langen Massivholz Tresen und der Firsthöhe von 269 cm.



Montage-Service  
Ab Seite 220



Lieferumfang  
Ab Seite 130



Individuell  
Ab Seite 108



Farben/Holzschutz  
Ab Seite 214

### 10 Joda®-Qualitätsmerkmale:

- ★ Modernste CNC-gesteuerte Fertigung
- ★ Winddichte Spezial-Chalet-Fräsung jeder Bohle
- ★ Endbohlen extra an die Dachneigung angepasst
- ★ Dachpfetten umfäلت für perfekte Dichtigkeit
- ★ Feinjähriges nordisches Holz
- ★ Seitenwandhöhe mindestens 2,13 m
- ★ Speziell abgedeckte Systemwindsicherung
- ★ Echtglasfenster
- ★ Detaillierte Konstruktionszeichnungen in 3-D
- ★ Praktische Montageanleitung mit Pflegehinweis

### Technische Daten

- Seitenwandhöhe: 2.260 mm
- Dachneigung: 12°
- Fußboden: 18 mm starke Kombischalung, allseitig gehobelt und einseitig gefast, auf kesseldruckimprägnierter Unterkonstruktion
- Dach: Massivholzdach 18 mm starke Kombischalung, allseitig gehobelt und einseitig gefast
- Eindeckung: 1x Lage Bitumendachpappe zur Ersteindeckung

28 mm

45 mm

- Tür: 1x T 21-4, Einbaumaß ca. 180 x 190 cm inkl. Schloss und Standard-Drückergarnitur
- Fenster: 1x F 31, Einbaumaß ca. 133 x 90 cm, 2x F 11, Einbaumaß ca. 69 x 90 cm
- Vordachpfosten: auf Pfostenträgern
- Dachrinnen-Set: PVC- Kunststoff braun bis Oberkante Fundament
- Bei BB 45 mm ist eine Isolierverglasung möglich
- Infos ab Seite 168

RANCH	Art.-Nr.	Preis/€	Art.-Nr.	Preis/€
470 x 550 cm	BB 28 mm		BB 45 mm	
Fichte Natur	88231010	7.399,99	88231020	8.699,99
Dachrinnen-Set BB 28 mm/45 mm	89170028	789,99	89170028	789,99

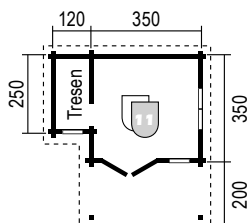

Sockelmaß: 470 x 550 cm  
 Firsthöhe: 2.687 mm  
 Dachfläche: 27,20 m<sup>2</sup>  
 Umbauter Raum: 52,851 m<sup>3</sup>



„Ranch“ – Beispiel Innenausstattung

**10 Joda®-Qualitätsmerkmale:**

- ★ Modernste CNC-gesteuerte Fertigung
- ★ Winddichte Spezial-Chalet-Fräsung jeder Bohle
- ★ Endbohlen extra an die Dachneigung angepasst
- ★ Dachpfetten umfäلت für perfekte Dichtigkeit
- ★ Feinjähriges nordisches Holz
- ★ Seitenwandhöhe mindestens 2,13 m
- ★ Speziell abgedeckte Systemwindsicherung
- ★ Echthglasfenster
- ★ Detaillierte Konstruktionszeichnungen in 3-D
- ★ Praktische Montageanleitung mit Pflegehinweis

**VINDBY – das kleine Sommerhaus**

Wie aus alter Zeit präsentiert sich das „Vindby“, ein schöner Beweis, dass Solidität und nostalgische Ästhetik „Hand-in-Hand“ gehen. Das winkelige Zweiraum-Haus hält mit seinen vierfach gefrästeten Ecken zuverlässig den Wind draußen und zeigt zudem mit dem aufgeschiftetem Nebendach innere Größe.



Montage-Service  
Ab Seite 220



Lieferumfang  
Ab Seite 130



Individuell  
Ab Seite 108



Farben/Holzschutz  
Ab Seite 214



Das Winkelhaus „Vindby“ bietet 12m² Platz unterm 35° Satteldach. Abb. zeigt optionale Ausstattung mit Terrassen-Fußboden (optional), bauseits farbbehandelt

**Technische Daten**

- **Seitenwandhöhe:** 2.147 mm
  - **Dachneigung:** 35°
  - **Fußboden:** 18 mm starke Kombischalung, allseitig gehobelt und einseitig gefast, auf kesseldruckimprägnierter Unterkonstruktion
  - **Dach:** Massivholzdach 18 mm starke Kombischalung, allseitig gehobelt und einseitig gefast
- 28 mm

45 mm
- **Eindeckung:** 1x Lage Bitumendachpappe zur Ersteindeckung
  - **Tür:** 1x Typ ECO-3, Einbaumaß ca. 90 x 180 cm inkl. Schloss und Standard-Drückergarnitur
  - **Fenster:** 2x F 31, Einbaumaß ca. 133 x 90 cm
  - **Bei BB 45 mm ist eine Isolierverglasung möglich**
  - **Infos ab Seite 168**

VINDBY	Art.-Nr.	Preis/€
<b>BB 28 mm</b>	<b>400 x 400 cm</b>	
Fichte Natur	88304045	7.199,99
<b>BB 45 mm</b>	<b>400 x 400 cm</b>	
Fichte Natur	88304046	8.699,99

Dachrinnen-Set auf Anfrage, dann 1x Blockbohlen Reihe extra

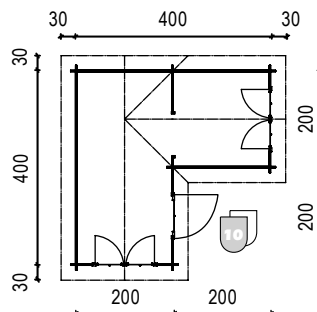

**SOFORT LIEFERBAR**

Sockelmaß: 400 x 400 cm  
 Firsthöhe: 2.917 mm  
 Dachfläche: 25,43 m²  
 Umbauter Raum: 28,500 m³



**SOFORT  
LIEFERBAR**

Zeitlos charmant mit bester Aussicht: „Greena“ mit Vordach 30 cm (bauseits farbbehandelt)

## GREENA – mein Platz an der Sonne

Das über 17 m<sup>2</sup> große „Greena“ findet an eher sonnigen Orten seine Bestimmung. Innen dank breiter Glasflächen herrlich licht, bleibt der Blick ins eigene Grün stets gewahrt. Mit diesem Charme wird es flugs zum Sommersitz.



Montage-Service  
Ab Seite 220



Lieferumfang  
Ab Seite 130



Individuell  
Ab Seite 108



Farben/Holzschutz  
Ab Seite 214

### 10 Joda®-Qualitätsmerkmale:

- ★ Modernste CNC-gesteuerte Fertigung
- ★ Winddichte Spezial-Chalet-Fräsung jeder Bohle
- ★ Endbohlen extra an die Dachneigung angepasst
- ★ Dachpfetten umfäلت für perfekte Dichtigkeit
- ★ Feinjähriges nordisches Holz
- ★ Seitenwandhöhe mindestens 2,13 m
- ★ Speziell abgedeckte Systemwindsicherung
- ★ Echglasfenster
- ★ Detaillierte Konstruktionszeichnungen in 3-D
- ★ Praktische Montageanleitung mit Pflegehinweis

### Technische Daten

- Seitenwandhöhe: 2260 mm
- Dachneigung: 15°
- Fußboden: ca. 18 mm starke Nut- und Federbretter, inkl. imprägnierter Unterkonstruktion
- Dach: Massivholzdach aus ca. 18 mm Nut- und Federbretter

28 mm

- Eindeckung: 1x Lage Bitumendachpappe zur Ersteindeckung
- Tür: 1x 2-flg. Doppeltür Typ „Greena“, Einbaumaß ca. 180 x 190 cm inkl. Schloss und Standard-Drückergarnitur
- Fenster: 2x freistehende Lichtbänder Typ „Greena“, Einbaumaß ca. 81 x 180 cm
- Bei BB 45 mm ist eine Isolierverglasung möglich

GREENA	Art.-Nr.	Preis/€
<b>BB 28 mm</b>	<b>530 x 330 cm</b>	
Fichte Natur	88304085	7.599,99
<b>BB 45 mm</b>	<b>530 x 330 cm</b>	
Fichte Natur	88304040	9.199,99

Dachrinnen-Set auf Anfrage, dann 1x Blockbohlen Reihe extra

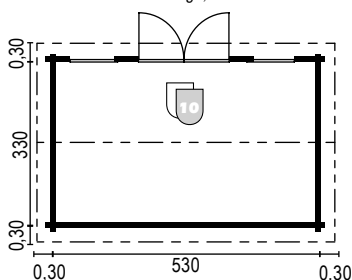

Sockelm. Haus: 530 x 330 cm  
 Dachaußenmaß: 590 x 390 cm  
 Firsthöhe: 2.730 mm  
 Dachfläche: 23,84 m<sup>2</sup>  
 Umbauber Raum: 43,628 m<sup>3</sup>







**SOFORT LIEFERBAR**

Mit geschütztem Sonnenplatz zum Wohlfühlen: Das Blockbohlenhaus „Gröndal“ mit breiter Doppeltür (bauseits farbbehandelt)

## GRÖNDAL – mein Platz an der Sonne

Ein entspannend helles Gartenhaus: Das „Gröndal“ sorgt mit viel Tageslicht-Einfall und seiner überdachten Terrasse unter dem Satteldach für ein behagliches Flair, überzeugt mit einer hellen und warmen Atmosphäre, lädt immer wieder zum Verweilen ein. Dank der vielen Glasflächen – in der einladend breiten Tür und den beiden Frontfenstern – strahlt das Innere des massiven Hauses bei Sonne im natürlichen Licht. Optional lassen sich weitere Fenster platzieren. ... und auch für noch mehr Platz & Weite können Sie das Hausformat Ihren Bedürfnissen anpassen. Wie sieht Ihr „Lieblingsplatz“ aus?

### Technische Daten

- **Seitenwandhöhe:** 2.240 mm
- **Dachneigung:** 16°
- **Fußboden:** 18 mm starke Kombischalung, allseitig gehobelt und einseitig gefast, auf kesseldruckimprägnierter Unterkonstruktion
- **Dach:** Massivholzdach 18 mm starke Kombischalung, allseitig gehobelt und einseitig gefast
- **Eindeckung:** 1x Lage Bitumendachpappe zur Ersteindeckung

45 mm

- **Tür:** 1x Ganzglas-Doppeltür, Einbaumaß ca. 180 x 190 cm inkl. Schloss und Standard-Drückergarnitur
- **Fenster:** 2x F 11, Einbaumaß ca. 69 x 90 cm
- **Vordachpfosten:** auf Pfostenträger
- **Bei BB 45 mm ist eine Isolierverglasung möglich**
- **Infos ab Seite 168**

GRÖNDAL	Art.-Nr.	Preis/€
BB 45 mm	518 x 398 cm	
Fichte Natur	88305100	9.999,99

Dachrinnen-Set auf Anfrage, dann 1x Blockbohlen Reihe extra

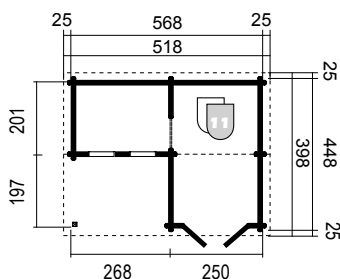

**Sockelm. Haus:** 518 x 398 cm  
**Dachaußenmaß:** 568 x 448 cm  
**Firsthöhe:** 2.880 mm  
**Dachfläche:** 26,50 m<sup>2</sup>  
**Umbauter Raum:** 54,494 m<sup>3</sup>



Abb. zeigt die naturbelassene Oberfläche

### EMPFEHLUNG

Zum Eindecken empfehlen wir EPDM-Foliendach (1,5 mm stark, Seite 84), da Dachschildeln bei dieser geringen Dachneigung nicht möglich sind. **Sprechen Sie uns an, wir helfen Ihnen gern weiter. Fordern Sie Ihr individuelles Angebot bei uns an.**



Anspruchsvolles Quartier im Grünen: „Atelier“ zeigt sich erhaben, kombiniert Glas und Holz, wird so zur trendigen Gartenraumlösung (bauseits farbbehandelt)

## ATELIER – Urlaubsflair für den Garten

Dieses Atelier wirkt wie ein lichter Solitär im Gartengrün. Die bis zu 100 cm tiefen Dachüberstände des prägnanten Pultdaches vermitteln sommerliche Leichtigkeit, das Innen mit seinen fast 16 m<sup>2</sup> schafft einen flexibel nutzbaren Platz mit Ferienstimmung - sonnig & hell. Das Dach mit der Firsthöhe von beachtlichen 300 cm beeindruckt und lässt den sonnengefluteten Raum mit offenem Dachgebälk so großzügig, wie natürlich wirken. Eine einladend breite Doppeltür, ein naturbelassener Holzboden und fünf Fenster bilden die Basis für unbeschwerte Sommertage.



Montage-Service  
Ab Seite 220



Lieferumfang  
Ab Seite 130



Individuell  
Ab Seite 108



Farben/Holzschutz  
Ab Seite 214

### 10 Joda®-Qualitätsmerkmale:

- ★ Modernste CNC-gesteuerte Fertigung
- ★ Winddichte Spezial-Chalet-Fräsung jeder Bohle
- ★ Endbohlen extra an die Dachneigung angepasst
- ★ Dachpfetten umfäلت für perfekte Dichtigkeit
- ★ Feinjähriges nordisches Holz
- ★ Seitenwandhöhe mindestens 2,13 m
- ★ Speziell abgedeckte Systemwindsicherung
- ★ Echtglasfenster
- ★ Detaillierte Konstruktionszeichnungen in 3-D
- ★ Praktische Montageanleitung mit Pflegehinweis

### Technische Daten

#### - Seitenwandhöhe:

vorne ca. 2.426 mm /hinten ca. 2.162 mm

- **Fußboden:** 18 mm starke Kombischalung, allseitig gehobelt und einseitig gefast, auf kesseldruckimprägnierter Unterkonstruktion

- **Dach:** Massivholzdach 18 mm starke Kombischalung, allseitig gehobelt und einseitig gefast

- **Eindeckung:** 1x Lage Bitumendachpappe zur Ersteindeckung

28 mm

45 mm

- **Tür:** Doppeltür, Einbaumaß ca 180 x 190 cm, inkl. Schloss und Standard-Drückergarnitur

- **Fenster:** 4 x ca. 60 x 190 cm, fix, Echtglas, 1 x Dreh-Kipp-Fenster, 188 x 50 cm (Oberlicht) Fenster in Seitenwand können beliebig angeordnet werden (vorderes oder hinteres Drittel)

- **Dachüberstand:** vorne 100 cm, hinten 40 cm, Seiten je 40 cm

- **Dachrinnen-Set:** PVC- Kunststoff braun bis Oberkante

- Bei BB 45 mm ist eine Isolierverglasung möglich

- Infos ab Seite 168

ATELIER	Art.-Nr.	Preis/€
BB 45 mm	398 x 398 cm	
Fichte Natur	89166114	9.599,99
Dachrinnen-Set	89170045	319,99

### EMPFEHLUNG

Zum Eindecken empfehlen wir EPDM-Foliendach (1,5 mm stark, Seite 84), da Dachschindeln bei dieser geringen Dachneigung nicht möglich sind. **Sprechen Sie uns an, wir helfen Ihnen gern weiter. Fordern Sie Ihr individuelles Angebot bei uns an.**

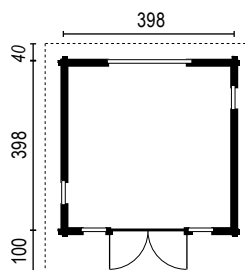

#### Sockelmaß:

Gesamthöhe: 398 x 398 cm  
 Dachfläche: 3.057 m<sup>2</sup>  
 Dachneigung: 25,91 m<sup>2</sup>  
 7°  
 Umbauter Raum: 38,954 m<sup>3</sup>



Lichte Architektur plus trendiges Pultdach: Der 560 cm breite moderne „Nordby“ überzeugt mit breiter Doppeltür (bauseits farbbehandelt)

## NORDBY – modern und praktisch

„Nordby“ – geradlinig, schlicht und multifunktional. Die über 15 m<sup>2</sup> große Grundfläche dieser Pultdach-Gartenhäuser wird von der überdachten, fast quadratischen „Aktionsfläche“ geprägt. Der integrierte 240 cm breite Raum bildet mit dem Freisitz ein perfektes Doppel. Hinter der 180 cm breiten Tür wird auf kurzem Wege alles Notwendige schnell verstaut.

### Technische Daten

- **Seitenwandhöhe:** vorne ca. 2.480 mm / hinten ca. 2.140 mm
  - **Fußboden:** 18 mm starke Kombischalung, allseitig gehobelt und einseitig gefast, auf kesseldruckimprägnierter Unterkonstruktion (Freisitz ohne Fußboden)
  - **Dach:** Massivholzdach 18 mm starke Kombischalung, allseitig gehobelt und einseitig gefast
- 28 mm

45 mm
- **Eindeckung:** 1x Lage Bitumendachpappe zur Ersteindeckung
  - **Tür:** 1x T 21-4, Einbaumaß ca. 180 x 190 cm inkl. Schloss und Standard-Drückergarnitur
  - **Vordachpfosten:** auf höhenverstellbaren Pfostenträgern
  - **Dachrinnen-Set:** PVC- Kunststoff braun bis Oberkante
  - **Bei BB 45 mm ist eine Isolierverglasung möglich**
  - **Infos ab Seite 168**

NORDBY	Art.-Nr.	Preis/€
<b>BB 28 mm</b>		<b>560 x 350 cm</b>
Fichte Natur	88304041	5.299,99
<b>BB 45 mm</b>		<b>560 x 350 cm</b>
Fichte Natur	88304042	6.099,99
Dachrinnen-Set BB 28 mm/45 mm	89170044	339,99

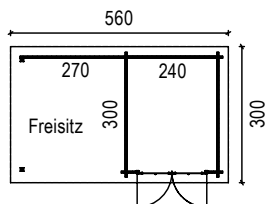

**Sockelm. Haus:** 240 x 300 cm  
**Dachaußenmaß:** 560 x 350 cm  
**Schleppdach/ Freisitz:** 270 x 300 cm  
**Gesamthöhe:** 2.610 mm  
**Dachfläche:** 19,60 m<sup>2</sup>  
**Umbauter Raum:** 35,960 m<sup>3</sup>



Montage-Service  
Ab Seite 220



Lieferumfang  
Ab Seite 130



Individuell  
Ab Seite 108



Farben/Holzschutz  
Ab Seite 214

#### 10 Joda® - Qualitätsmerkmale:

- ★ Modernste CNC-gesteuerte Fertigung
- ★ Winddichte Spezial-Chalet-Fräsung jeder Bohle
- ★ Endbohlen extra an die Dachneigung angepasst
- ★ Dachpfetten umfält für perfekte Dichtigkeit
- ★ Feinjähriges nordisches Holz
- ★ Seitenwandhöhe mindestens 2,13 m
- ★ Speziell abgedeckte Systemwindsicherung
- ★ Echtglasfenster
- ★ Detaillierte Konstruktionszeichnungen in 3-D
- ★ Praktische Montageanleitung mit Pflegehinweis

## BUNGALOW PLUS

mehr als großzügig

Eine einladende „Insel“ um einfach mal die Seele baumeln zu lassen: Mit einem Komplett-Anbau von ca. 150 cm, bietet der „Bungalow Plus“ viel Platz z.B. für einen Freisitz oder Kaminholzdepot oder anderes. Er fügt sich mit elegantem Design perfekt in Gärten ein. Erholen Sie sich vom Alltag, genießen Sie dieses Naturhaus.



Bungalow Plus im Format 368 x 368 cm + 150 cm mit seitlich integriertem Unterstand, mit 45 mm BB (hier noch naturbelassen)

**SOFORT  
LIEFERBAR**



#### EXTRA

- Seitlich integrierter Unterstand mit 150 cm Breite
- Blockbohlenbauweise mit 4-fach Fräsung der Ecküberkämmung
- Spiegelverkehrte Montage möglich
- Windsicherungssystem an den Wandecken
- Seiten- und Rückwand des Unterstandes in semitransparenter Bauweise
- Umlaufende Dach-Blendbretter
- Beschläge, Befestigungsmittel und Montageanleitung



45 mm BB  
**BUNGALOW PLUS**  
 368 x 368 cm  
 mit Anbau  
**8.299,99 €**

Moderne Form : Bungalow Plus im Format 248 x 248 cm + 150 cm mit 28 mm BB (bauseits farbbehandelt)

**SOFORT LIEFERBAR**

**Technische Daten**

- **Seitenwandhöhe:**

28 mm

45 mm

- vorne ca. 2.260 mm/hinten ca. 2.030 mm
- **Dach:** Massivholzdach 18 mm starke Kombischalung, allseitig gehobelt und einseitig gefast
- **Eindeckung:** 1x Lage Bitumendachpappe zur Ersteindeckung
- **Tür:** 1x T 21-4, Einbaumaß ca. 180 x 190 cm inkl. Schloss und Standard-Drückergarnitur

- **Fußboden:** 18 mm starke Kombischalung, allseitig gehobelt und einseitig gefast, auf kesseldruckimprägnierter Unterkonstruktion (nur im Haus, Anbau ohne Fußboden)
- **Dachrinnen-Set:** PVC- Kunststoff braun bis Oberkante
- **Bei BB 45 mm ist eine Isolierverglasung möglich**
- **Infos ab Seite 168**



Montage-Service  
 Ab Seite 220



Lieferumfang  
 Ab Seite 130



Individuell  
 Ab Seite 108



Farben/Holzschutz  
 Ab Seite 214

BUNGALOW PLUS	Art.-Nr.	Preis/€	Art.-Nr.	Preis/€	Art.-Nr.	Preis/€
<b>BB 28 mm</b>	<b>248 x 248 cm + 150 cm *</b>		<b>308 x 308 cm + 150 cm *</b>		<b>368 x 368 cm + 150 cm *</b>	
Fichte Natur	89211060	<b>4.799,99</b>	89211061	<b>5.799,99</b>	89211062	<b>6.899,99</b>
<b>BB 45 mm</b>	<b>248 x 248 cm + 150 cm *</b>		<b>308 x 308 cm + 150 cm *</b>		<b>368 x 368 cm + 150 cm *</b>	
Fichte Natur	89211063	<b>5.799,99</b>	89211064	<b>7.019,99</b>	89211065	<b>8.299,99</b>
Dachrinnen-Set BB 28 mm/45 mm	89170041	<b>309,99</b>	89170042	<b>329,99</b>	89170043	<b>339,99</b>

\*Eingangstür T21; 180 x 190 cm. Doppeltür links; ca. 1/2 Lichtausschnitt; PZ-Schloß und Drückergarnitur.

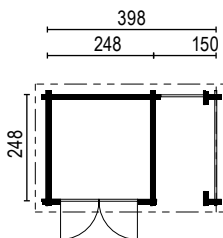

**Sockelmaß:** 398 x 248 cm  
 Höhe Pultfirst: 2.360 mm  
 Dachfläche: 13,41 m²  
 Dachneigung: 5,2°  
 Umbauter Raum: 21,79 m³  
 Grundfläche: 9,87 m²

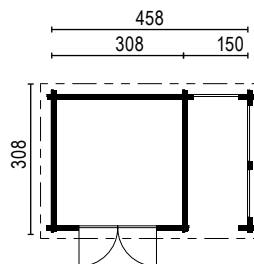

**Sockelmaß:** 458 x 308 cm  
 Höhe Pultfirst: 2.360 mm  
 Dachfläche: 18,23 m²  
 Dachneigung: 4,2°  
 Umbauter Raum: 31,16 m³  
 Grundfläche: 14,11 m²

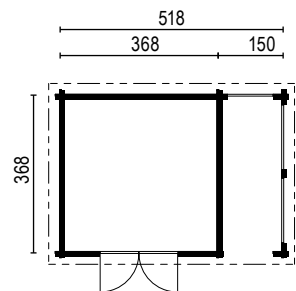

**Sockelmaß:** 518 x 368 cm  
 Höhe Pultfirst: 2.360 mm  
 Dachfläche: 23,79 m²  
 Dachneigung: 3,5°  
 Umbauter Raum: 42,01 m³ Grundfläche: 19,06 m²

### 10 Joda® - Qualitätsmerkmale:

- ★ Modernste CNC-gesteuerte Fertigung
- ★ Winddichte Spezial-Chalet-Fräsung jeder Bohle
- ★ Endbohlen extra an die Dachneigung angepasst
- ★ Dachpfetten umfäلت für perfekte Dichtigkeit
- ★ Feinjähriges nordisches Holz
- ★ Seitenwandhöhe mindestens 2,13 m
- ★ Speziell abgedeckte Systemwindsicherung
- ★ Echtglasfenster
- ★ Detaillierte Konstruktionszeichnungen in 3-D
- ★ Praktische Montageanleitung mit Pflegehinweis

## BUNGALOW

mehr als praktisch

„Form follows function“ – das vielzitierte Motto stand beim geradlinigen „Bungalow“ unverkennbar Pate. Flexibel bietet er Raum für geschätzte Sommergäste oder geliebte Gartenhobbies. Mit feinen Sprossen und PZ-Schloss – die Qualität z. B. der Türen finden sich bis ins Detail. Ohne Frage, hinter der verglasten Doppelflügel-Tür lässt sich eine Welt jenseits des Alltages schaffen.



Lichte Architektur plus trendiges Pulldach: Der 425 cm breite moderne „Bungalow“ (hier noch naturbelassen) überzeugt mit weiter Doppeltür, Sondertür Din rechts



248 x 248 cm (baus. farbbeh.)



308 x 308 cm (baus. farbbeh.)



368 x 368 cm (baus. farbbeh.)



425 x 275 cm (baus. farbbeh.)

### EMPFEHLUNG

Zum Eindecken empfehlen wir EPDM-Foliendach (1,5 mm stark, Seite 92), da Dachschindeln bei dieser geringen Dachneigung nicht möglich sind.

**Sprechen Sie uns an, wir helfen Ihnen gern weiter. Fordern Sie Ihr individuelles Angebot bei uns an.**





28 mm BB  
**BUNGALOW**  
 308 x 308 cm  
 inkl. 2-flg. Doppeltür  
**3.999,99 €**

**SOFORT LIEFERBAR**

Schlichte Form – modernes Holz: Bungalow im Format 248 x 248 cm mit Pulldach (Gestaltungsbeispiel – bauseits farbbehandelt)

**Technische Daten**

- **Seitenwandhöhe:**

- vorne ca. 2.260 mm / hinten ca. 2.040 mm
- **Fußboden:** 18 mm starke Kombischalung, allseitig gehobelt und einseitig gefast, auf kesseldruckimprägnierter Unterkonstruktion
- **Dach:** Massivholzdach 18 mm starke Kombischalung, allseitig gehobelt und einseitig gefast
- **Eindeckung:** 1x Lage Bitumendachpappe zur Ersteindeckung

28 mm      45 mm

- **Tür:** 1x T 21-4, Einbaumaß ca. 180 x 190 cm inkl. Schloss und Standard-Drückergarnitur
- **Fenster je nach Typ:** 1x F 11, Einbaumaß ca. 69 x 90 cm oder 1x F 31 ca. 133 x 90 cm
- **Dachrinnen-Set:** PVC- Kunststoff braun bis Oberkante
- **Bei BB 45 mm ist eine Isolierverglasung möglich**
- **Infos ab Seite 168**



Montage-Service  
 Ab Seite 220



Lieferumfang  
 Ab Seite 130



Individuell  
 Ab Seite 108



Farben/Holzschutz  
 Ab Seite 214

BUNGALOW	Art.-Nr.	Preis/€	Art.-Nr.	Preis/€	Art.-Nr.	Preis/€	Art.-Nr.	Preis/€
<b>BB 28 mm</b>	<b>248 x 248 cm DT</b>		<b>308 x 308 cm DT</b>		<b>368 x 368 cm DT F 1*</b>		-	
Fichte Natur	88233051	3.399,99	88233052	3.999,99	88233053	4.909,99	-	-
<b>BB 45 mm</b>	<b>248 x 248 cm DT</b>		<b>308 x 308 cm DT</b>		<b>368 x 368 cm DT F 1*</b>		<b>425 x 275 cm DT FF**</b>	
Fichte Natur	88233057	4.099,99	88233058	4.799,99	88233059	5.999,99	88233010	5.719,99
Dachrinnen-Set BB 28 mm/45 mm	89170037	269,99	89170038	289,99	89170039	309,99	89170040	319,99

\*DT F1 Doppeltür und 1-flg. Fenster. \*\*DT FF Doppeltür und 2-flg. Fenster.

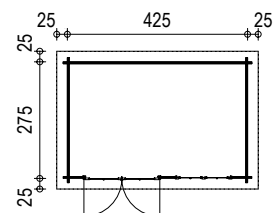
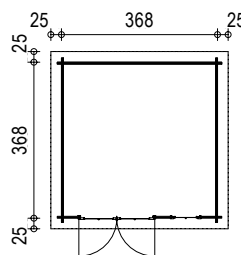
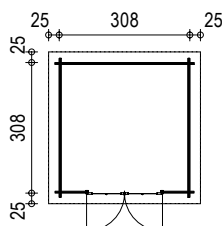
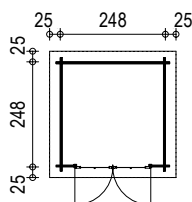

**Sockelmaß:** 248 x 248 cm  
 Gesamthöhe: 2.320 mm  
 Dachfläche: 8,92 m<sup>2</sup>  
 Dachneigung: 5,2 °  
 Umbauter Raum: 14,15 m<sup>3</sup>

**Sockelmaß:** 308 x 308 cm  
 Gesamthöhe: 2.320 mm  
 Dachfläche: 12,85 m<sup>2</sup>  
 Dachneigung: 4,2 °  
 Umbauter Raum: 21,82 m<sup>3</sup>

**Sockelmaß:** 368 x 368 cm  
 Gesamthöhe: 2.320 mm  
 Dachfläche: 15,51 m<sup>2</sup>  
 Dachneigung: 3,5 °  
 Umbauter Raum: 31,14 m<sup>3</sup>

**Sockelmaß:** 425 x 275 cm  
 Gesamthöhe: 2.320 mm  
 Dachfläche: 15,84 m<sup>2</sup>  
 Dachneigung: 4,7 °  
 Umbauter Raum: 26,88 m<sup>3</sup>

28 mm BB  
**NAUTIC**  
 300 x 300 cm  
 inkl. 2-flg. Doppeltür  
**5.499,99 €**



**SOFORT LIEFERBAR**

„Nautic massiv“ mit den charakteristischen Dachwölbungen und den Bullaugen in der Front, (bauseits farbbehandelt)

## NAUTIC – moderner Style

Nordisch. Klar. Massiv. Dazu freche Bullaugen unter einem extra hohen Shed-Dach – so macht das „Nautic“ frische Gartenlaune. Das Material des lichthellen und angenehm geräumigen Designhauses ist naturbelassen. Bausätze erhalten Sie auf Wunsch auch in anderen Haustiefen.



Montage-Service  
 Ab Seite 220



Lieferumfang  
 Ab Seite 130



Individuell  
 Ab Seite 108



Farben/Holzschutz  
 Ab Seite 214

### 10 Joda®-Qualitätsmerkmale:

- ★ Modernste CNC-gesteuerte Fertigung
- ★ Winddichte Spezial-Chalet-Fräsung jeder Bohle
- ★ Endbohlen extra an die Dachneigung angepasst
- ★ Dachpfetten umfäلت für perfekte Dichtigkeit
- ★ Feinjähriges nordisches Holz
- ★ Seitenwandhöhe mindestens 2,13 m
- ★ Speziell abgedeckte Systemwindsicherung
- ★ Echtinglasfenster
- ★ Detaillierte Konstruktionszeichnungen in 3-D
- ★ Praktische Montageanleitung mit Pflegehinweis

### Technische Daten

- **Seitenwandhöhe:** 2.147 mm
- **Fußboden:** 18 mm starke Kombischalung, allseitig gehobelt und einseitig gefast, auf kesseldruckimprägnierter Unterkonstruktion
- **Dach:** Massivholzdach 18 mm starke Kombischalung, allseitig gehobelt und einseitig gefast

28 mm

45 mm

- **Eindeckung:** 1x Lage Bitumendachpappe zur Ersteindeckung
- **Tür:** 1x Blockhaus-Doppeltür mit fixen Kunststoff-Bullaugen, Einbaumaß ca. 180 x 190 cm, inkl. Schloss und Standard-Drückergarnitur
- **Fenster je nach Typ:** 2 oder 3x PVC-Plexiglas-Oberlichtfenster FIX
- **Dachrinnen-Set:** PVC- Kunststoff braun bis Oberkante Fundament

NAUTIC	Art.-Nr.	Preis/€	Art.-Nr.	Preis/€
<b>BB 28 mm</b>	<b>300 x 200 cm</b>		<b>300 x 300 cm</b>	
Fichte Natur	88250010	4.699,99	88250030	5.499,99
<b>BB 45 mm</b>	<b>300 x 200 cm</b>		<b>300 x 300 cm</b>	
Fichte Natur	88250020	5.599,99	88250040	6.609,99
Dachrinnen-Set BB 28 mm/45 mm	89170035	479,99	89170036	539,99
<b>Joda Schleppdach</b>	<b>300 x 200 cm</b>		<b>300 x 200 cm</b>	
Nautic Blockbohlenbauweise	88120885	649,99	88120886	799,99

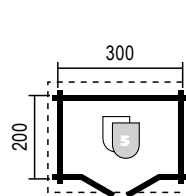

**Sockelmaß:** 300 x 200 cm  
 Firsthöhe: 2.900 mm  
 Dachfläche: 9,92 m<sup>2</sup>  
 Umbauter Raum: 15,300 m<sup>3</sup>

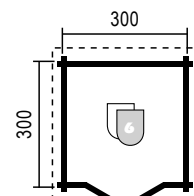

**Sockelmaß:** 300 x 300 cm  
 Firsthöhe: 2.900 mm  
 Dachfläche: 13,74 m<sup>2</sup>  
 Umbauter Raum: 22,950 m<sup>3</sup>





28 mm BB  
**BREDA**  
 300 x 200 cm  
 inkl. 2-fig. Doppeltür  
**4.299,99 €**

**SOFORT LIEFERBAR**

„Breda“ steht mit dem Tonnendach (optional mit Bitumenschindeln) für absolut stilbewusstes „urban gardening“ (bauseits farbbehandelt). Art.-Nr. 88304050

## BREDA – maritime Größe

Maritime Anleihen machen „Breda“ im Gartengrün zu einem echten „Blickfang“. Das gewölbte Tonnendach – gepaart mit den kreisrunden Bullaugen in der 180 cm breiten Tür – ist stylisch schön, praktisch und öffnet den Raum. Zwei Formate, drei Wandstärken, hier beweist Design Format.

### Technische Daten

- **Seitenwandhöhe:** 2.150 mm
  - **Fußboden:** 18 mm starke Kombischalung, allseitig gehobelt und einseitig gefast, auf kesseldruckimprägnierter Unterkonstruktion
  - **Dach:** Massivholzdach 18 mm starke Kombischalung, allseitig gehobelt und einseitig gefast
- 28 mm

45 mm
- **Eindeckung:** 1x Lage Bitumendachpappe zur Eindeckung
  - **Tür:** 1x Blockhaus-Doppeltür mit fixen Kunststoff-Bullaugen, Einbaumaß ca. 180 x 190 cm, inkl. Schloss und Standard-Drückergarnitur
  - **Dachrinnen-Set:** PVC- Kunststoff braun bis Oberkante Fundament

Breda	Art.-Nr.	Preis/€	Art.-Nr.	Preis/€
<b>BB 28 mm</b>	<b>300 x 200 cm</b>		<b>300 x 300 cm</b>	
Fichte Natur	88304050	<b>4.299,99</b>	88304052	<b>4.999,99</b>
<b>BB 45 mm</b>	<b>300 x 200 cm</b>		<b>300 x 300 cm</b>	
Fichte Natur	88304051	<b>5.019,99</b>	88304053	<b>5.899,99</b>
Dachrinnen-Set BB 28 mm/45 mm	89170033	<b>479,99</b>	89170034	<b>539,99</b>



Montage-Service  
Ab Seite 220



Lieferumfang  
Ab Seite 130



Individuell  
Ab Seite 108



Farben/Holzschutz  
Ab Seite 214

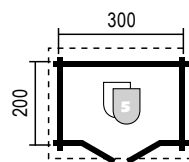

**Sockelmaß:** 300 x 200 cm  
 Firsthöhe: 2.720 mm  
 Dachfläche: 10,07 m<sup>2</sup>  
 Umbauter Raum: 15,000 m<sup>3</sup>

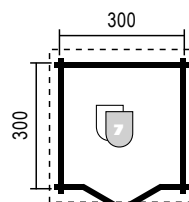

**Sockelmaß:** 300 x 300 cm  
 Firsthöhe: 2.720 mm  
 Dachfläche: 13,89 m<sup>2</sup>  
 Umbauter Raum: 22,560 m<sup>3</sup>



Viel Platz zum „Verbannen“ der Gartengeräte - der „Anbauschuppen“ mit Pulldach

## ANBAUSCHUPPEN – der „Extra-Platz“

Multifunktional! Dieser anlehnungsbedürftige Bausatz in klassischer Blockbohlenbauweise löst am Haus und im Garten so manches Platzproblem. Ein extra Stauraum im wahrsten Sinne des Wortes erweitert vorhandenen Raum praktisch und sinnvoll - ideal zum schnellen Verstauen von Fahrrädern, Gartengerätschaften und Werkzeugen. Besteht aus 3 Wänden, vorhandene Wand mit 2,45 m Höhe ist Voraussetzung.

### Technische Daten

- **Seitenwandhöhe:** ca. 2.030 mm
  - **Fußboden:** 18 mm starke Kombischalung, allseitig gehobelt und einseitig gefast, auf kesseldruckimprägnierter Unterkonstruktion
  - **Tür:** 1x Typ ECO-3, Einbaumaß ca. 90 x 180 cm inkl. Schloss und Standard-Drückergarnitur, keine Isolierverglasung
- 28 mm
45 mm
- **Anschluss:** Blockwände über U-Profil, Dach über vorgebohrte Anschlussbohle
  - **Eindeckung:** 1x Lage Bitumendachpappe zur Ersteindeckung
  - **Dach:** Massivholzdach 18 mm starke Kombischalung, allseitig gehobelt und einseitig gefast, Eindeckung mit Bitumenschindeln nicht möglich /Pulldach

ANBAUSCHUPPEN	Art.-Nr.	Preis/€	Art.-Nr.	Preis/€	Art.-Nr.	Preis/€	Art.-Nr.	Preis/€
<b>BB 28 mm</b>								
	<b>178 x 178 cm</b>		<b>178 x 208 cm</b>		<b>178 x 248 cm</b>		<b>178 x 308 cm</b>	
Fichte Natur	88300050	<b>1.699,99</b>	88300100	<b>1.799,99</b>	88300150	<b>1.899,99</b>	88300160	<b>2.109,99</b>
<b>BB 45 mm</b>								
	<b>178 x 178 cm</b>		<b>178 x 208 cm</b>		<b>178 x 248 cm</b>		<b>178 x 308 cm</b>	
Fichte Natur	88300300	<b>2.199,99</b>	88300350	<b>2.299,99</b>	88300400	<b>2.419,99</b>	88300450	<b>2.679,99</b>
Dachrinnen-Set BB 28 mm/45 mm	89170029	<b>259,99</b>	89170030	<b>259,99</b>	89170031	<b>269,99</b>	89170032	<b>289,99</b>



(bauseits farbbehandelt)

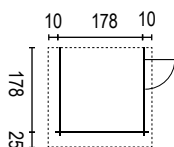

**Sockelmaß:** 178 x 178 cm  
**Gesamthöhe:** 2.450 mm  
**Traufhöhe:** 1.970 mm  
**Dachfläche:** 4,49 m<sup>2</sup>  
**Dachneigung:** 10,1°  
**Umbauter Raum:** 7,209 m<sup>3</sup>

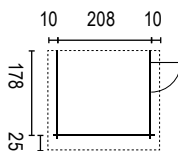

**Sockelmaß:** 178 x 208 cm  
**Gesamthöhe:** 2.450 mm  
**Traufhöhe:** 1.970 mm  
**Dachfläche:** 5,11 m<sup>2</sup>  
**Dachneigung:** 10,1°  
**Umbauter Raum:** 8,424 m<sup>3</sup>

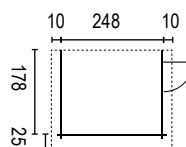

**Sockelmaß:** 178 x 248 cm  
**Gesamthöhe:** 2.450 mm  
**Traufhöhe:** 1.970 mm  
**Dachfläche:** 5,93 m<sup>2</sup>  
**Dachneigung:** 10,1°  
**Umbauter Raum:** 10,044 m<sup>3</sup>

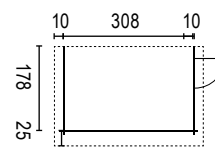

**Sockelmaß:** 178 x 308 cm  
**Gesamthöhe:** 2.450 mm  
**Traufhöhe:** 1.970 mm  
**Dachfläche:** 7,17 m<sup>2</sup>  
**Dachneigung:** 10,1°  
**Umbauter Raum:** 12,474 m<sup>3</sup>



Foto: stock.adobe.com/LIGHTFIELD STUDIOS

### 10 Joda® - Qualitätsmerkmale:

- ★ Modernste CNC-gesteuerte Fertigung
- ★ Winddichte Spezial-Chalet-Fräsung jeder Bohle
- ★ Endbohlen extra an die Dachneigung angepasst
- ★ Dachpfetten umfäلت für perfekte Dichtigkeit
- ★ Feinjähriges nordisches Holz
- ★ Seitenwandhöhe mindestens 2,13 m
- ★ Speziell abgedeckte Systemwindsicherung
- ★ Echtglasfenster
- ★ Detaillierte Konstruktionszeichnungen in 3-D
- ★ Praktische Montageanleitung mit Pflegehinweis

## DOMICIL – das Naturhaus

Das „Domicil“ bietet sich an, wenn Sie sich nicht nur einmal aus dem Alltag stehlen wollen. Ideal für kleine und größere Auszeiten ist es mit einem gemütlichen Schlafboden inklusive Fenster ausgestattet. Der Freiraum präsentiert sich ursprünglich nordisch, massiv in traditioneller Holzstapel-Bauweise konzipiert. Da überzeugt das simple Montageprinzip genauso wie der offene Grundriss.



Das „Domicil“ als Treffpunkt für Freunde und Familie mit großem Raumangebot (Standardform) – bauseits farbbehandelt



„Domicil“ – Sondermodell



Blockbohlenhaus „Domicil“ – bauseits farbbehandelt

**Technische Daten**

- **Seitenwandhöhe:** 2.375 mm 28 mm 45 mm
- **Fußboden:** 18 mm starke Kombischalung, allseitig gehobelt und einseitig gefast, auf kesseldruckimprägnierter Unterkonstruktion
- **Dach:** Massivholzdach 18 mm starke Kombischalung, allseitig gehobelt und einseitig gefast
- **Eindeckung:** 1x Lage Bitumendachpappe zur Ersteindeckung

- **Tür:** 1x T 11, Einbaumaß ca. 90 x 190 cm, inkl. Schloss und Standard-Drückergarnitur
- **Fenster:** 1x Giebelfenster, Einbaumaß ca. 65 x 80 cm, 2x F 11, Einbaumaß ca. 69 x 90 cm, 2x F31 Doppelflügel, Einbaumaß ca. 133 x 90 cm
- **Dachrinnen-Set:** PVC- Kunststoff braun bis Oberkante
- **Bei BB 45 mm ist eine Isolierverglasung möglich**
- **Infos ab Seite 168**



Montage-Service  
Ab Seite 220



Lieferumfang  
Ab Seite 130



Individuell  
Ab Seite 108



Farben/Holzschutz  
Ab Seite 214

DOMICIL	Art.-Nr.	Preis/€
<b>BB 28 mm</b>	<b>425 x 485 cm</b>	
Fichte Natur	88260100	11.999,99
<b>BB 45 mm</b>	<b>425 x 485 cm</b>	
Fichte Natur	88260300	14.199,99
Dachrinnen-Set BB 28 mm/45 mm	89170046	699,99

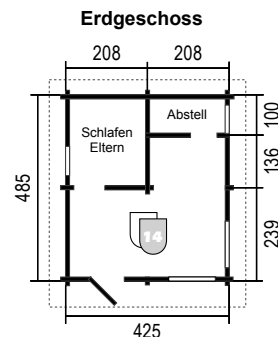
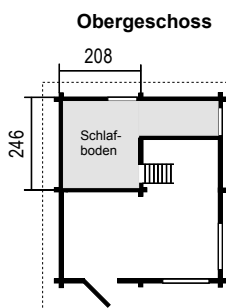

**Sockelmaß:** 425 x 485 cm  
 Firsthöhe: 3.410 mm  
 Dachfläche: 35,16 m²  
 Dachneigung: 25°  
 Umbauter Raum: 59,972 m³

### 10 Joda® - Qualitätsmerkmale:

- ★ Modernste CNC-gesteuerte Fertigung
- ★ Winddichte Spezial-Chalet-Fräsung jeder Bohle
- ★ Endbohlen extra an die Dachneigung angepasst
- ★ Dachpfetten umfält für perfekte Dichtigkeit
- ★ Feinjähriges nordisches Holz
- ★ Seitenwandhöhe mindestens 2,13 m
- ★ Speziell abgedeckte Systemwindsicherung
- ★ Echtglasfenster
- ★ Detaillierte Konstruktionszeichnungen in 3-D
- ★ Praktische Montageanleitung mit Pflegehinweis

## WEEKEND – Atmosphäre pur

Der Name ist Programm: „Weekend“ ist optimal für den kleinen Urlaub zwischendurch. Mit seiner ursprünglich nordischen Form bietet das Haus „Weekend“ eine tolle Atmosphäre. Der gemütliche Schlafboden und der große Eingangs- und Wohnraum laden zum Verweilen ein. Erstellt wird das Haus mit 45 mm starken Blockbohlen.



Lieferumfang  
Ab Seite 220



Montage-Service  
Ab Seite 130



Individuell  
Ab Seite 108



Farben/Holzschutz  
Ab Seite 214



Das 350 cm hohe „Weekend Typ 5“ überzeugt mit viel Atmosphäre. Gestaltungsbeispiel bauseits farbbehandelt



Einrichtungsbispiel der Feriensiedlung: Abb. oben zeigt den Schlafboden, Abb. unten das Erdgeschoss



Ferien im Holzhäuschen! Als Gruppe platziert auch ideal als Touristik-Vermietobjekt: „Weekend Typ 5“ – Gestaltungsbeispiel mit Pfannenprofil „Topline 40“ & Farbe



Das „Weekend Typ 3“ wird schnell zu Ihrem persönlichen „Sommerhaus“ (Gestaltungsbeispiel bauseits farbbehandelt)

**Technische Daten**

- **Seitenwandhöhe:** 2.375 mm
- **Fußboden:** 18 mm starke Kombischalung, allseitig gehobelt und einseitig gefast, auf kesseldruckimprägnierter Unterkonstruktion
- **Dach:** Massivholzdach 18 mm starke Kombischalung, allseitig gehobelt und einseitig gefast
- **Eindeckung:** 1x Lage Bitumendachpappe zur Ersteindeckung
- **Tür front:** 1x T 11, Einbaumaß ca. 90 x 190 cm, inkl. Schloss und Standard-Drückergarnitur

**45 mm**

- **Tür innen:** 1x, Einbaumaß ca. 90 x 180 cm / 2/3 Glas
- **Schuppentür:** 1x Einbaumaß ca. 90 x 180 cm ohne Lichtausschnitt
- **Fenster:** 1x Giebfenster, Einbaumaß ca. 65 x 80 cm; 2x F 11, Einbaumaß ca. 69 x 90 cm; 1x F31 Doppelflügel, Einbaumaß ca. 133 x 90 cm (inklusive Fensterläden) außer Giebfenster
- **Vordachpfosten:** auf Pfostenträger
- **Dachrinnen-Set:** PVC- Kunststoff braun bis Oberkante
- **Dachüberstand:** vorne 150 cm, hinten 25 cm, Seiten je 46 cm
- **Bei BB 45 mm ist eine Isolierverglasung möglich**
- **Infos ab Seite 168**

WEEKEND	Art.-Nr.	Preis/€
<b>BB 45 mm</b>	<b>444 x 539 cm – Weekend 3 (ohne Terrasse)</b>	
Fichte Natur	88270030	16.899,99
<b>BB 45 mm</b>	<b>444 x 539 cm – Weekend 5 (mit Terrasse)</b>	
Fichte Natur	88270050	18.099,99
Dachrinnen-Set	89170047	799,99

**Weekend 3** (ohne Terrasse)  
**Weekend 5** (mit Terrasse)

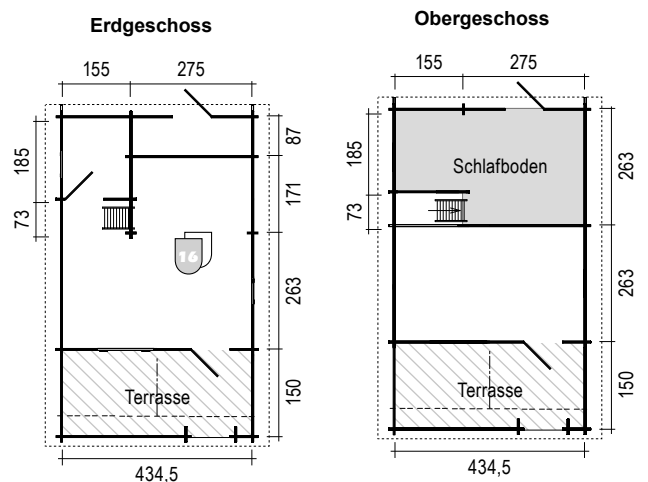

**Sockelmaß:** 444 x 539 cm  
**Firsthöhe:** 3.490 mm  
**Dachfläche:** 42,16 m<sup>2</sup>  
**Dachneigung:** 25,8°  
**Umbauter Raum:** 70,478 m<sup>3</sup>



Rechteck, anthrazit



Biberschwanz, rot



Trapez, braun

Bewährter Schutz - schnell und einfach zu montieren: Bitumen-Dachschindeln erhalten Sie in vier beliebigen Farben und drei Formen.



Anthrazit



Rot



Grün



Braun

## DACHPAPPE

Die optimale Grundlage

### Dachpappe zur Ersteindeckung

Die fein besandete Dachpappe gehört zur Grundausstattung und wird bei jedem Haus\* mitgeliefert.

#### Zweite Lage Dachpappe

Um das Hausdach auf Dauer vor Regen, Feuchtigkeit und anderen Wittereinflüssen zu schützen, ist eine weitere Eindeckung nötig. Eine Möglichkeit ist die grob besandete Dachpappe, die das Dach optimal schützt.

Weitere Dachpappen erhalten Sie direkt im Fachhandel.

\* Ausnahme: Haus mit Foliendach

## BITUMEN-SCHINDELN



Sonderausstattung

Die Komplett-Dacheindeckung besteht aus Trauflatten, Traufbrettern, Ortgangkonstruktion und der ersten Lage beschieferter Glasvlies-Bitumenbahnen (fein besandete Pappe). Sie ergänzen eine weitere Lage – die oberste optional mit Bitumenschindeln in Rechteck- oder Trapezform oder als gerundeten „Biberschwanz“. Als Sonderausstattung lieferbar in den Farben Anthrazit, Rot, Grün und Braun.

Rechteck-Dachschindeln	Art.-Nr.	Stück/€
Anthrazit	3,0 m <sup>2</sup> / Paket	88810051 49,99
Rot	3,0 m <sup>2</sup> / Paket	88810052 49,99
Grün	3,0 m <sup>2</sup> / Paket	88810053 49,99
Braun	3,0 m <sup>2</sup> / Paket	88810050 49,99

Trapez-Dachschindeln	Art.-Nr.	Stück/€
Anthrazit	3,0 m <sup>2</sup> / Paket	88810071 49,99
Rot	3,0 m <sup>2</sup> / Paket	88810072 49,99
Grün	3,0 m <sup>2</sup> / Paket	88810073 49,99
Braun	3,0 m <sup>2</sup> / Paket	88810070 49,99

Biberschwanz-	Art.-Nr.	Stück/€
Anthrazit	3,0 m <sup>2</sup> / Paket	88810061 49,99
Rot	3,0 m <sup>2</sup> / Paket	88810062 49,99
Grün	3,0 m <sup>2</sup> / Paket	88810063 49,99
Braun	3,0 m <sup>2</sup> / Paket	88810060 49,99

Dachpappe, besandet	Art.-Nr.	Stück/€
Anthrazit	10 m <sup>2</sup> / Rolle	90120010 59,99

## SELBSTKLEBENDE BITUMENDACHPAPPE

Kaltselbstklebende Dachbahn mit Granulat in verschiedenen Farben für flache und flach geneigte Dächer, z.B. für Gartenhäuser, Carports, Garagendächer, Vordächer, Tonnendächer etc.. Der Überlappungsbereich von 8 cm ist nicht mit Granulat bestreut, um eine gute Verklebung zu gewährleisten.

Ausführung	Art.-Nr.	€/Stck.
Selbstklebende Bitumenbahn, Anthrazit	88810041	44,99
Selbstklebende Bitumenbahn, Rot	88810042	49,99
Bitumenkleber 200 ml	88810040	6,99



Bitumenbahn, Anthrazit



Bitumenbahn, Rot



Bitumenkleber

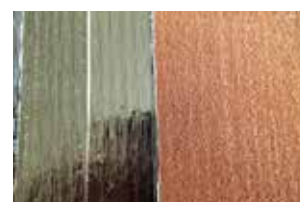

Bitumenkleber

Bitumenbahn

 Produktdatenblatt und Verlegeanleitung stellen wir zur Verfügung.





Diese grüne Dacheindeckung ist mit verschiedenen Bepflanzungen möglich (Gartenhaus bauseits farbbehandelt).

## DACHRINNEN

Einfach zu montieren

- Rainline – Silberfarbige Alu-Zink Dachrinne „NW 100“.
- Preise auf Anfrage!**



- Dachrinne, einfache Montage ohne Werkzeug mit patentiertem Klicksystem. Inkl. Endstücke
- Fallrohr-Stützen
- Fallrohr-Schelle (für Holz)
- Fallrohr ● Rinnenhalter

Weitere Dachrinnensysteme z. B. aus Stahl (siehe Seite 90) oder Kupfer (siehe Abb. unten) sind besonders robust und wartungsfrei. **Preise auf Anfrage.**



## DACHBEGRÜNUNG

Gründächer trotzen allen Wetterlagen

**Das spricht für diese schöne, aber aufwendige Dachlösung:**

- Schonung der Dachhaut vor UV-Strahlung und vor Frost
- längere Haltbarkeit
- natürliche Regenwasser-Rückhaltung entlastet Abwassersysteme
- wirkt als Dämmung und Schallschutz
- gelebter Naturschutz: Das Gründach bietet Lebensraum für Schmetterling und Co.



Die zusätzliche Grünfläche verbessert Luft- und Wohnqualität der direkten Umgebung. Und auch das Auge wohnt mit: Bepflanzte Dächer sehen einfach klasse aus. Voraussetzung: „Lastreserve“ und eine relativ geringe Dachneigung. Wenn alles fachgerecht ausgeführt wird, hält so ein luftiger Garten eine kleine Ewigkeit.

Extensive Begrünung ist kostengünstig und braucht sehr wenig Pflege. Sedum, Gräser und Kräuter werden dazu ausgesät. Joda®

empfiehlt eine direkte Bepflanzung u. a. auf einem Substrat, die sich besonders in windreichen Gegenden anbietet. Häuser mit Gründach werden als Sonderanfertigung mit starken Pfetten ausgestattet. Fertigstellungs-  
pflege bauseits.

**Preis auf Anfrage.**

## ZIEGELDACH

Hochwertig und langlebig

Die Eindeckung des Hausdaches mit Ziegeln ist aufgrund der Statik nicht bei allen Haustypen möglich (auf Anfrage). Gegen Aufpreis: Joda® bereitet dafür alles vor, inkl. Dachsparren, Latten etc. Weitere Informationen rund um das Thema hält Ihr Fachhändler für Sie bereit.

# FENSTER UND TÜREN AUS FICHTE

Fenster und Türen sind nachrüstbar durch innen aufgeschraubte Rahmenleisten!  
Bei Bestellungen bitte die Wandstärke angeben!

**Fenster:** Hochwertige gezapfte Rahmen-Bauweise, inklusive einfach Echtglas, außen aufgesetzte Kreuzsprossen. F 11, F 31, F 71 und F 81 nach innen öffnend.

**Türen:** Hochwertige gezapfte Rahmen-Bauweise, inkl. Türschwelle, Zylinderschloss und Drückergarnitur, mit Echtglas. Nach außen öffnend.

**Fenster F 11;** rechts - Dreh-Kipp, öffnet nach innen



**Fenster F 11 – Isolierverglast**

Fenster Typ	B x H	Art.-Nr.	Stück/€
Fenster F 11	69 × 90 cm	88380151	189,99
Fenster F 11 – Iso	69 × 90 cm	89400054	309,99

**F 31;** Dreh / Kipp; öffnet nach innen



**Fenster F 31 – Isolierverglast**

Fenster Typ	B x H	Art.-Nr.	Stück/€
Fenster F 31	133 × 90 cm	88380350	349,99
Fenster F 31 – Iso	133 × 90 cm	89400055	559,99

**Trondheim;** Kipp-Doppelflügel, öffnet nach innen



**Trondheim – Isolierverglast**

Fenster Typ	B x H	Art.-Nr.	Stück/€
Trondheim	188 × 50 cm	89401015	349,99
Trondheim – Iso	188 × 50 cm	89400056	619,99

**F 81;** Dreh-Doppelflügel, öffnet nach innen



**F 81 – Isolierverglast**

Fenster Typ	B x H	Art.-Nr.	Stück/€
F 81	120 × 155 cm	89400070	869,99
F 81 – Iso	120 × 155 cm	89400060	939,99

**F 71;** Dreh / Kipp, öffnet nach innen



**F 71 – Isolierverglast**

Fenster Typ	B x H	Art.-Nr.	Stück/€
F 71	80 × 99 cm	89400069	349,99
F 71 – Iso	80 × 99 cm	89400059	389,99

**Lodge;** Lichtband, ohne Öffnungsfunktion



**Lodge – Isolierverglast**

Fenster Typ	B x H	Art.-Nr.	Stück/€
Lodge	56 × 190 cm	89401009	319,99
Lodge – Iso	56 × 190 cm	89400057	339,99

**Schwedenhaus Doppelfenster;** Dreh / Dreh, öffnet nach außen



Fenster Typ	B x H	Art.-Nr.	Stück/€
Doppelfenster	150 × 93 cm	88380765	469,99

**Schwedenhaus Einzelfenster;** Dreh funktion, öffnet nach außen



Fenster Typ	B x H	Art.-Nr.	Stück/€
Einzelfenster	77 × 93 cm	88380760	209,99

**Pavillionfenster;** Dreh-Doppelflügel, öffnet nach außen



Fenster Typ	B x H	Art.-Nr.	Stück/€
Pavillionfenster	133 × 141 cm	89401011	549,99

**Greena;** Lichtband, ohne Öffnungsfunktion.



**Greena – Isolierverglast**

Fenster Typ	B x H	Art.-Nr.	Stück/€
Greena	81 × 177 cm	89401010	289,99
Greena – Iso	81 × 177 cm	89400058	499,99

*Fenster mit Endversiegelung. Alle Bauteile der Tür müssen bauseits holzschutztechnisch behandelt werden. Die Stellen des Holzes, die später durch den Aufbau nicht mehr zugänglich sind, sollten vor der Montage vollständig behandelt werden bzw. zur Behandlung demontiert werden. Holz reagiert auf Umwelteinflüsse, so kommt es, je nach Witterung zum Quellen und Schwinden des Holzes. Dadurch treten Maßabweichungen und leichte Verformungen auf. Um die Schließfähigkeit der Tür zu erhalten, muss je nach Witterung die Tür durch Rein- und Rausdrehen der Bänder ausgerichtet werden. Ein Verzug der Türen ist zu akzeptieren, solange die Funktion durch die bauseitigen Einstellmöglichkeiten gewährleistet ist. Wurden die bauseitigen Pflegemaßnahmen nicht sachgemäß durchgeführt, kann es zu Formänderungen, Bläue und Pilzbefall der Elemente und dem Bausatz kommen, was den Verlust der Gewährleistung zur Folge hat! Für Türen mit der Höhe 190 cm in der Seitenwand ist ein weiterer Bohlenkranz zwingend notwendig - Preis auf Anfrage.*

**T 1 Eco-3;**  
DIN rechts



Fenster Typ	B x H	Art.-Nr.	Stück/€
T 1 Eco-3	90 × 180 cm	88390060	379,99

**T 2 Eco-1;**  
DIN rechts



Fenster Typ	B x H	Art.-Nr.	Stück/€
T 2 Eco-1	180 × 180 cm	88390155	639,99

**T 2 Eco-2;**  
DIN rechts



Fenster Typ	B x H	Art.-Nr.	Stück/€
T 2 Eco-2	180 × 180 cm	88390160	679,99

**T 11;**  
DIN /links.



T 11 – *Isolierverglast*

Fenster Typ	B x H	Art.-Nr.	Stück/€
T 11	90 × 190 cm	88390075	359,99
T 11 – Iso	90 × 190 cm	89400061	419,99

**T 11;**  
DIN /rechts.



Trondheim – *Isolierverglast*

Fenster Typ	B x H	Art.-Nr.	Stück/€
T 11	90 × 190 cm	88390076	359,99
F 11 – Iso	90 × 190 cm	89400062	419,99

**T 21;**  
DIN links.



T 21 – *Isolierverglast*

Fenster Typ	B x H	Art.-Nr.	Stück/€
T 21	180 × 190 cm	88390175	629,99
T 21 – Iso	180 × 190 cm	89400063	799,99

**T 51;**  
DIN /links.



Fenster Typ	B x H	Art.-Nr.	Stück/€
T 51	90 × 190 cm	88390475	379,99

**T 51;**  
DIN /rechts.



Fenster Typ	B x H	Art.-Nr.	Stück/€
T 51	90 × 190 cm	88390476	379,99

**T 61;**  
Vollholz; DIN links



Fenster Typ	B x H	Art.-Nr.	Stück/€
T 61	180 × 190 cm	88390575	679,99

**Lodge Doppelflügeltür**  
DIN /links



Lodge;  
*Isolierverglast*

Fenster Typ	B x H	Art.-Nr.	Stück/€
Lodge	160 × 190 cm	89401014	639,99
Lodge – Iso	160 × 190 cm	89400065	999,99

**T 71**  
DIN /rechts



T 71;  
*Isolierverglast*

Fenster Typ	B x H	Art.-Nr.	Stück/€
T 71	90 × 190 cm	89400071	299,99
T 71 – Iso	90 × 190 cm	89400067	339,99

**T 81**  
DIN /links



T 81;  
*Isolierverglast*

Fenster Typ	B x H	Art.-Nr.	Stück/€
T 81	140 × 190 cm	89400072	629,99
T 81 – Iso	140 × 190 cm	89400068	849,99

**Greena Doppelflügeltür;**  
DIN /links



Greena Doppelflügeltür;  
*Isolierverglast*

Fenster Typ	B x H	Art.-Nr.	Stück/€
Greena	180 × 190 cm	89401013	599,99
Greena – Iso	180 × 190 cm	89400066	939,99

**Schwedenhaus Klöntür;**  
DIN links



Fenster Typ	B x H	Art.-Nr.	Stück/€
Klöntür	87 × 190 cm	88390880	539,99

**Pavillion-Einzeltür;**  
DIN /links



Fenster Typ	B x H	Art.-Nr.	Stück/€
Pavillion-Einzeltür	90 × 190 cm	89401012	429,99

# JODA® PREMIUM FENSTER UND TÜREN AUS FICHTE

Fenster und Türen für 45 mm Blockbohlenstärke. Blenden aus Massivholz mit Rundung, befestigt mit Schrauben.

## Türen:

- Blenden aus Massivholz mit Rundung
- Blenden oben, seitlich = 90,mm
- Blenden mit Schrauben befestigt
- Gesimsleiste über dem Türrahmen
- ISO-Glas U=2,9W/m2\*K
- Dichtung bei Außentüren Ø 10 mm
- Einsteckschloß mit PZ bei Außentür
- Schwelle bei Außentür aus Hartholz
- Türgriff mit Schild, Farbton silber

## Fenster:

- Blenden aus Massivholz mit Rundung
- Blenden oben, seitlich = 90 mm
- Blenden mit Schrauben befestigt
- Einhand-Dreh-Kipp-Beschläge
- ISO-Glas U=2,9W/m2\*K
- Regenschiene auf dem Fensterrahmen
- Gesimsleiste über dem Fensterrahmen

## JODA® PREMIUM FENSTER

**Premium Blockhausfenster  
Fenster F 11;** rechts -  
Dreh-Kipp,  
öffnet nach innen



**Isolierverglast - B**

Fenster Typ	B x H	Art.-Nr.	Stück/€
F 11/45 mm – Iso	69 x 90 cm	88800044	899,99

**Premium Blockhausfenster  
F 31;** Dreh / Kipp;  
öffnet nach innen



**Isolierverglast - B**

Fenster Typ	B x H	Art.-Nr.	Stück/€
F 31/45 mm – Iso	133 x 90 cm	88800055	1.499,99

**Premium Blockhausfenster  
F 35**



**Isolierverglast - B**

Fenster Typ	B x H	Art.-Nr.	Stück/€
F 35/45 mm – Iso	188 x 50 cm	88800061	1.699,99

**Premium Blockhausfenster  
F 39;**  
Lichtband, ohne Öffnungs-  
funktion.



**Isolierverglast - B**

Fenster Typ	B x H	Art.-Nr.	Stück/€
F 39/45 mm – Iso	81 x 177 cm	88800063	699,99

**Premium Blockhausfenster  
F 37;**  
Lichtband,  
ohne Öffnungsfunktion



**Isolierverglast - B**

Fenster Typ	B x H	Art.-Nr.	Stück/€
F 37/45 mm – Iso	56 x 190 cm	88800062	799,99



## JODA® PREMIUM TÜREN

**Premium Blockhaustür  
TE 10;**  
DIN / links.



**Isolierverglast - B**

Fenster Typ	B x H	Art.-Nr.	Stück/€
TE 10/45 mm – Iso	90 x 190 cm	88800002	1.099,99

**Premium Blockhaustür  
TE 11;**  
DIN links.



**Isolierverglast - B**

Fenster Typ	B x H	Art.-Nr.	Stück/€
TE 11 – Iso	180 x 190 cm	88800003	1.799,99



**TE 13  
Doppelflügeltür\*\***  
DIN /links



**Isolierverglast - B**

Fenster Typ	B x H	Art.-Nr.	Stück/€
TE 13 – Iso 45	160 x 190 cm	88800005	1.799,99

**TE 12  
Doppelflügeltür\*\*;**  
DIN /links



**Isolierverglast - B**

Fenster Typ	B x H	Art.-Nr.	Stück/€
TE 12 – Iso 45	180 x 190 cm	88800004	1.699,99



B = Bestellartikel, Lieferzeit ca. 4-6 Wochen

Fenster mit Endversiegelung. Alle Bauteile der Tür müssen bauseits holzschutztechnisch behandelt werden. Die Stellen des Holzes, die später durch den Aufbau nicht mehr zugänglich sind, sollten vor der Montage vollständig behandelt werden bzw. zur Behandlung demontiert werden. Holz reagiert auf Umwelteinflüsse, so kommt es, je nach Witterung zum Quellen und Schwinden des Holzes. Dadurch treten Maßabweichungen und leichte Verformungen auf. Um die Schließfähigkeit der Tür zu erhalten, muss je nach Witterung die Tür durch Rein- und Rausdrehen der Bänder ausgerichtet werden. Ein Verzug der Türen ist zu akzeptieren, solange die Funktion durch die bauseitigen Einstellmöglichkeiten gewährleistet ist. Wurden die bauseitigen Pflegemaßnahmen nicht sachgemäß durchgeführt, kann es zu Formänderungen, Bläue und Pilzbefall der Elemente und dem Bausatz kommen, was den Verlust der Gewährleistung zur Folge hat! Für Türen mit der Höhe 190 cm in der Seitenwand ist ein weiterer Bohlenkranz zwingend notwendig - Preis auf Anfrage.



## DIE EXTRAS FÜR BLOCKBOHLEN

Die Gestaltungsvielfalt für Ihr Gartenhaus. Es sind meist nur die Kleinigkeiten, die einen Unterschied zum Besonderen ausmachen. Ob Terrasse, Schleppdach oder Pavillionfenster, gestalten Sie Ihr Häuschen perfekt.

Extras	B x T	Schindelpaket	Art.-Nr.	Stück/€
<b>1 Schleppdach</b>				
VD 70 cm	130 x 218 cm	2	88360075	819,99
VD 100 cm	130 x 248 cm	3	88360100	879,99
VD 150 cm	130 x 308 cm	3	88360150	1.059,99
VD 150 cm	130 x 368 cm	4	88360225	1.099,99
VD 150 cm	130 x 398 cm	4	88360230	1.119,99

inkl Zusatzpfosten mit Pfostenanker

Extras	B x T	Schindelpaket	Art.-Nr.	Stück/€
<b>2 Terrassen</b>				
BB 28 mm	308 x 150 cm		88430100	689,99
BB 28 mm	368 x 150 cm		88430110	759,99
BB 28 mm	398 x 150 cm		88430112	799,99
BB 45 mm	308 x 150 cm		88430120	799,99
BB 45 mm	368 x 150 cm		88430130	889,99
BB 45 mm	398 x 150 cm		88430132	929,99

Terrasse aus imprägnierten Glattbrettern ca. 23 x 95 mm auf imprägnierter Unterkonstruktion, Geländer umlaufen aus Bohlen, mit Handlauf (100 mm breit) Brüstungshöhe ab Oberkantebelag (790 mm)



Fensterladen, gemütlicher Akzent. Zweiflügl Ausführung von innen verriegelbar.

Extras	Art.-Nr.	Preis/€
<b>Fensterladen</b>		
JODA Fensterladen F11	88800067	349,99
JODA Fensterladen F31	88800068	449,99
JODA Fensterladen Lodge	88800069	399,99
JODA Fensterladen Greena	88800070	499,99



Blumenkasten\*, massiv und dekorativ. Inkl. PVC-Einsatz. Breite 80 cm/130 cm.

Extras	Art.-Nr.	Preis/€
<b>Blumenkasten</b>		
60 cm	88370030	49,99
130 cm	88370020	69,99

\* Ohne Verleistung/Blenden, untere Führung. Lieferumfang: zwei Flügel, Laufschielen und vier Rollwagen.



Nautic 30/30 , Hellgrau/Weiß – bauseits farbbehandelt

## ELEMENTBAUWEISE

Es sind vielseitige Komplettbausätze für Ihr Leben im Freien.

Die vorgefertigte Elementbauweise ist leicht zu montieren und aus solidem Fichtenholz. Die geradlinige Form passt sich in jede Umgebung nahtlos ein und steigert den Nutzwert des Gartens.

So erleben Sie einfach mehr Raum und mehr Grün!



### IHR GARTENHAUS IST RUCK-ZUCK AUFGESTELLT

#### Arbeiten im Grünen

Die bereits vormontierten Wände machen den Aufbau fast zum Vergnügen. Dank der Rahmenbauweise brauchen Sie die Wandelemente nur noch aneinander zu stellen. Das Fixieren geht ruck-zuck. Nach der Dachmontage kann Ihr Gartenspaß schon fast beginnen.

Als Material verwenden wir nur bestes, nordisches Holz. Die Ersteindeckung besteht aus einem Bitumen-Dachbelag, bauseits muss eine zweite Eindeckung aufgebracht werden (z. B. Schindeln, siehe Seite 166).

### DIE PREMIUM-AUSSTATTUNG FÜR JODA® HÄUSER

- Alles komplett & vorgefertigt!
- Qualität bis ins Detail, z. B. winddicht, astarmes Fichtenholz, etc.
- Extra starke Softline-Wandelemente (20 mm stark!)
- Leichte & schnelle DIY-Montage

#### INHALT

Infos zum Komplett-Paket Elementbauweise	174 - 175
Häuser Elementbauweise	176 - 183
Bitumen-Schindeln	166
Joda®color – Farbe/Holzschutz	214- 219

*Alle Maße in diesem Kapitel sind ca.-Angaben. Für alle Abb. gilt: Zubehör und Deko nicht im Lieferumfang enthalten.*



„Nordic 30/23“ in Hellgrau – bauseits farbbehandelt



# KOMPLETT-PAKET IN ELEMENTBAUWEISE

Solide, komplett und hochwertig

- 1 fixes Fenster (ohne Öffnungsfunktion) aus bruchsicherem Kunstglas, Elemente zum Teil auch variabel anzuordnen
- 2 Massivholztür mit stabilen Türbändern und Kastenschloß
- 3 Massivholzdach aus unbehandelten ca. 20 mm starken Nut- und Federbrettern (gilt auch für grundrierte Modelle). Dachunterschlag bei farbigen Häusern immer naturbelassen (beidseitig)
- 4 Wände als passgenaue Elemente aus Massivholz (Softline-Nut + Feder-Profile, ca. 20 mm)
- 5 Bitumen-Dachbelag als Ersteindeckung; eine zweite Lage Dachpappe oder Bitumen-Schindeln sind zusätzlich erforderlich. Bitumen-Schindeln (Paketanzahl siehe Grundrisszeichnung) als Zubehör in diversen Farben/Formen erhältlich
- 6 Fußboden (ca. 20 mm stark!) aus unbehandelten
- 7 Holzdielen mit Nut und Feder  
Unterkonstruktion: Beständige und stabile Bodenbalken (40 x 60 mm, kesseldruckimprägniert)
- 8 Winderprobte Konstruktion: extra solide mit massiven Rahmenhölzern (Kanteln 35 x 35 mm)
- 9 Elemente sind vorgefertigt – dadurch ein extrem leichter und schneller Aufbau möglich
- 10 variables Schleppdach, rechts oder links anzu-bringen (Ausstattungsvariante)

## HINWEIS

Bei den Elementhäusern sind Sonderanfertigungen nicht möglich. Die Häuser werden ohne Dachrinnen-Entwässerungsmaterial geliefert – diese werden von Joda® empfohlen. Farbnuancen, raue Oberflächen und Holzinhaltstoffe sind zu akzeptieren, diese stellen kein Reklamationsgrund dar. Aufgrund der aktuellen schwierigen Beschaffungslage steht die rechtzeitige Lieferung unter dem Vorbehalt der Selbstlieferung.

## IHRE FARBAUSWAHL

mit den Joda® color-Produkten



## HINWEIS

- Farbig grundiert, nicht endbehandelt
- Dachunterschlag nicht gestrichen
- bauseitiger Endanstrich
- Innen nicht gestrichen



**MEHR ZUM THEMA FARBE?**

Finden Sie ab Seite 214



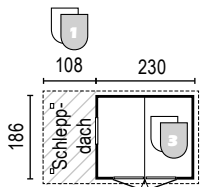

**Nordic 22/20**  
**Sockelmaß:** 230 x 186 cm  
 Firsthöhe: 2.300 mm  
 Dachfläche\*: 5,76 m<sup>2</sup>  
 Dachneigung: 22°  
 Umbauter Raum\*: 8,86 m<sup>3</sup>

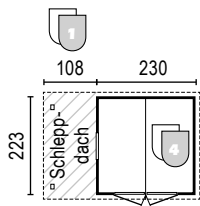

**Nordic 22/23**  
**Sockelmaß:** 230 x 223 cm  
 Firsthöhe: 2.300 mm  
 Dachfläche\*: 7,1 m<sup>2</sup>  
 Dachneigung: 22°  
 Umbauter Raum\*: 10,60 m<sup>3</sup>

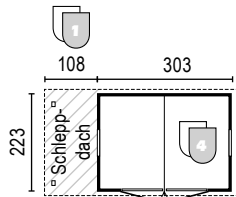

**Nordic 30/23**  
**Sockelmaß:** 303 x 223 cm  
 Firsthöhe: 2.280 mm  
 Dachfläche\*: 9,47 m<sup>2</sup>  
 Dachneigung: 15°  
 Umbauter Raum\*: 14,13 m<sup>3</sup>

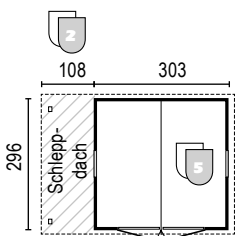

**Nordic 30/30**  
**Sockelmaß:** 303 x 296 cm  
 Firsthöhe: 2.280 mm  
 Dachfläche\*: 11,95 m<sup>2</sup>  
 Dachneigung: 15°  
 Umbauter Raum\*: 18,59 m<sup>3</sup>



„Nordic 30/23“ in Hellgrau/Weiß (Abb. kann farblich zum gelieferten Bausatz abweichen)

**Technische Daten**

- **Seitenwandhöhe:** 1.780 mm
- **Dachneigung:** 15°
- **Fußboden:** 19,5 mm Nut- und Federbretter auf kesseldruckimprägnierter Unterkonstruktion
- **Dach:** Massivholzdach 19,5 mm starke Nut- und Federbretter, naturbelassen
- **Eindeckung:** 1x Lage Bitumendachpappe zur Ersteindeckung
- **Tür\*\*:** stabiler Doppel-„X“-Türlügelrahmen mit Kastenschloss, Einbaumaße: ca. 143 x 178 cm
- **Fenster:** bruchsichere Kunststoffscheiben, Scheibenmaße: ca. 60 x 50 cm, Fensterelemente an beliebiger Stelle (Raster 73 cm) positionierbar, ohne Öffnungsfunktion
- **Wände:** Montagefertige Wandelemente in Rahmenkonstruktion Elementeraster: ca. 730 x 1.790 mm, farbbehandelt (grundierte Oberflächen, umweltfreundlich auf Wasserbasis), in der Holzart Fichte naturbelassen oder KDI\*

\*Daten für Häuser ohne Schleppdach.

\*\*Ein Verzug der Türen ist zu akzeptieren solange die Schließ- und Funktionsfähigkeit bestehen bleibt.

	Art.-Nr.	Preis/€	Art.-Nr.	Preis/€	Art.-Nr.	Preis/€	Art.-Nr.	Preis/€
<b>NORDIC ohne Schleppdach</b>	<b>22/20</b>		<b>22/23</b>		<b>30/23</b>		<b>30/30</b>	
Fichte Natur	88120110	1.299,99	88120160	1.399,99	88120210	1.699,99	88120330	1.899,99
Fichte KDI	88120125	1.499,99	88120175	1.599,99	88120225	1.999,99	88120331	2.299,99
Anthrazit/Weiß	89400080	1.999,99	89400085	2.199,99	89400090	2.699,99	89400095	2.999,99
Weiß/Anthrazit	89400081	1.999,99	89400086	2.199,99	89400091	2.699,99	89400096	2.999,99
Rot/Weiß	89400082	1.999,99	89400087	2.199,99	89400092	2.699,99	89400097	2.999,99
Hellgrau/Weiß	89400083	1.999,99	89400088	2.199,99	89400093	2.699,99	89400098	2.999,99
Eiche/ Anthrazit	89400084	1.999,99	89400089	2.199,99	89400094	2.699,99	89400099	2.999,99
<b>SCHLEPPDACH</b>	<b>22/20 (+ 1,92 m<sup>2</sup>)</b>		<b>22/23 (+ 2,37 m<sup>2</sup>)</b>		<b>30/23 (+ 2,37 m<sup>2</sup>)</b>		<b>30/30 (+ 3,02 m<sup>2</sup>)</b>	
Fichte Natur	88121501	139,99	88121507	149,99	88121507	149,99	88121513	179,99
Fichte KDI	88121502	159,99	88121508	169,99	88121508	169,99	88121514	199,99
Anthrazit/Weiß	89400139	219,99	89400144	239,99	89400144	239,99	89400149	279,99
Weiß/Anthrazit	89400140	219,99	89400145	239,99	89400145	239,99	89400150	279,99
Rot/Weiß	89400141	219,99	89400146	239,99	89400146	239,99	89400151	279,99
Hellgrau/Weiß	89400142	219,99	89400147	239,99	89400147	239,99	89400152	279,99
Eiche/ Anthrazit	89400143	219,99	89400148	239,99	89400148	239,99	89400153	279,99

Seitlicher Anbau 108 cm breit, auch für bereits bestehende Joda®Häuser nachrüstbar



Rot/Weiß



Eiche/Anthrazit



Weiß/Anthrazit

## NORDIC – Bestseller mit 56 Varianten!

Dieser solide Haus-Typ hält selbst stärksten Beanspruchungen stand. Nordic-Gartenhäuser werden besonders stabil konstruiert. Alle vier Größen lassen sich durch ein offenes Schleppehdach um fast einen Meter Breite erweitern. Das ist ideal als Wetterschutz für Fahrräder oder Kaminholz. Farblich lasiert, naturbelassen (Fichte) oder mit dauerhaftem KDI-Holzschutz lieferbar.



Montage-Service  
Ab Seite 220



Individuell  
Ab Seite 108



Lieferumfang  
Ab Seite 175



Farben/Holzschutz  
Ab Seite 214



Lebhaft strukturierte Oberfläche in Anthrazit: „Nordic 30/30“ – (Abb. kann farblich zum gelieferten Bausatz abweichen)



„Nordic „22/20“ aus Fichte Natur



„Nordic 22/23“ aus Fichte KDI





*Detail-Ansicht des Salino-Fensters aus Plexiglas*

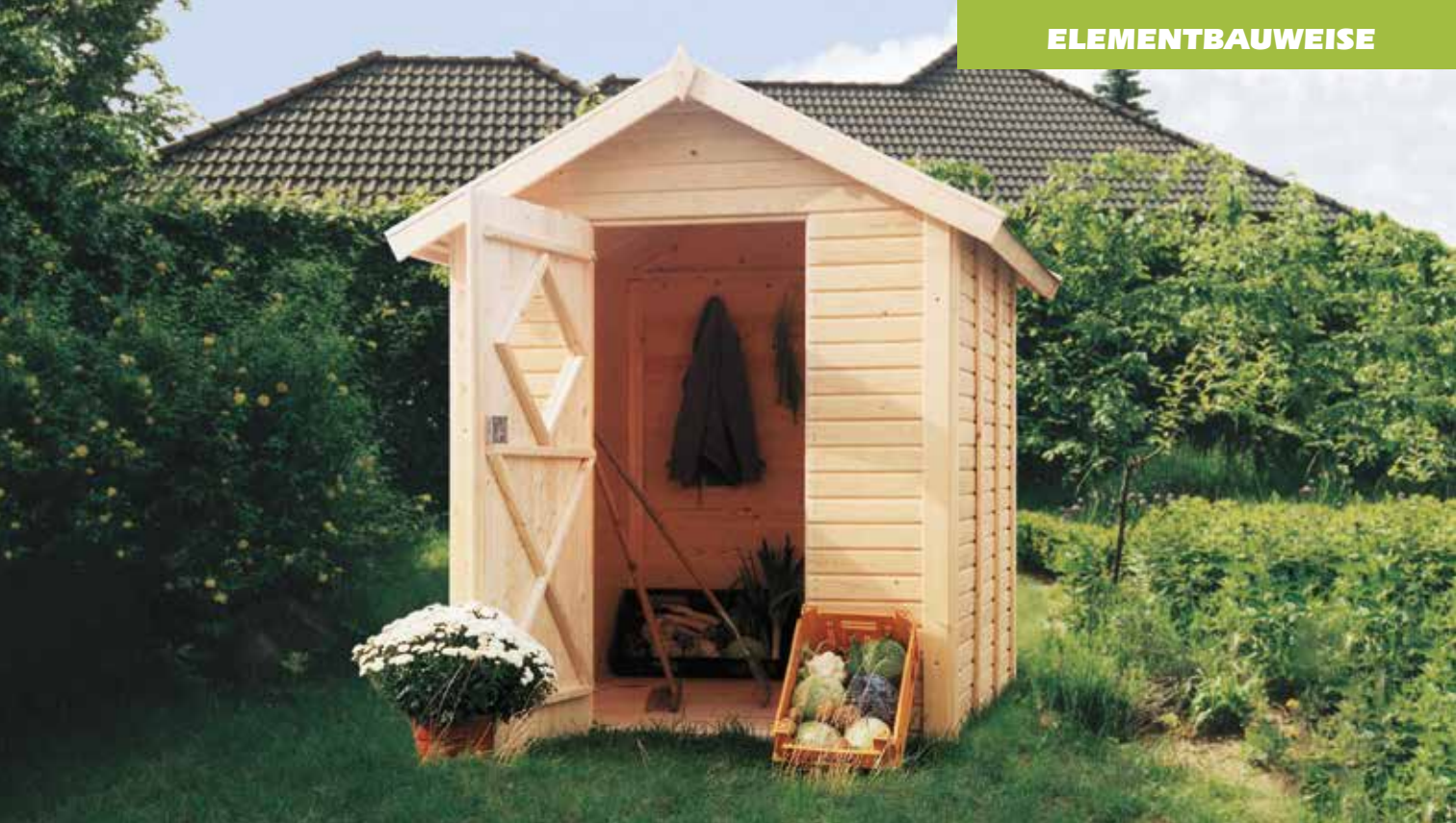

Elementhaus „Baltic 18/22“ aus Fichte natur mit extra viel Platz

## BALTIC – der Klassiker

Extra Raum! Die in der Tür integrierten Salino-Fenster aus Plexiglas schaffen Einblick und optimieren pfiffig die Stellfläche. Fertige Wandelemente, Zubehör und Anleitung im Komplett-Lieferpaket machen den Aufbau simpel.

### Technische Daten

- **Fußboden:** 19,5 mm Nut- u. Federbretter auf kesseldruckimprägnierter Unterkonstruktion
- **Dach:** Massivholzdach 19,5 mm starke Nut- und Federbretter
- **Eindeckung:** 1x Lage Bitumendachpappe zur Ersteindeckung
- **Tür:** „X“-Flügelrahmen (Kaspeltür) mit Kastenschloss inkl. Fenster-Kunstglas ca. 35 x 35 cm (Salino-Form), bereits fertig in der Tür eingebaut
- **Wände:** Montagefertige Wandelemente in Rahmenkonstruktion, Elementraster: ca. 730 x 1.780 mm

	Art.-Nr.	Preis/€	Art.-Nr.	Preis/€
<b>BALTIC</b>	<b>18/22</b>		<b>22/24</b>	
Fichte Natur	88120650	<b>1.299,99</b>	88120675	<b>1.399,99</b>



Montage-Service  
Ab Seite 220



Lieferumfang  
Ab Seite 175



Individuell  
Ab Seite 108



Farben/Holzschutz  
Ab Seite 214

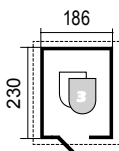

### Baltic 18/22

**Sockelmaß:** 186 x 230 cm  
 Firsthöhe: 2.320 mm  
 Seitenwandhöhe: 1.780 mm  
 Dachfläche: 6,24 m<sup>2</sup>  
 Dachneigung: 27°  
 Umbauter Raum: 8,89 m<sup>3</sup>

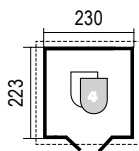

### Baltic 22/24

**Sockelmaß:** 230 x 223 cm  
 Firsthöhe: 2.300 mm  
 Seitenwandhöhe: 1.780 mm  
 Dachfläche: 7,10 m<sup>2</sup>  
 Dachneigung: 22°  
 Umbauter Raum: 10,60 m<sup>3</sup>



Mit Doppeltür: „Baltic 22/24“



„Nautic“ 30/30\* in Rot/Weiß (Abb. kann farblich zum gelieferten Bausatz abweichen)

#### Technische Daten

- **Seitenwandhöhe:** 1.960 mm
- **Montage:** spiegelbildliche Bausatz-Montage möglich
- **Fußboden:** 19,5 mm Nut- u. Federbretter auf kesseldruckim prägnierter Unterkonstruktion, Fußbodentafeln plus imprägnierte Lagerhölzer
- **Dach:** Massivholzdach 19,5 mm starke Nut- und Federbretter – naturbelassen
- **Eindeckung:** 1x Lage Bitumendachpappe zur Ersteindeckung
- **Tür\*\*:** Beschlag und Bullaugen (Kunstglas), 140 x 190 cm, inklusive PZ-Schloss
- **Fenster:** fixe Oberlichtfenster, Kunstglas, ca. 70,8 x 55,5 cm
- **Wände:** Montagefertige Wandelemente in Rahmenkonstruktion, farbbehandelt (grundierte Oberflächen, umweltfreundlich auf Wasserbasis) oder in der Holzart Fichte naturbelassen

\* Werte gelten für Haus ohne Schleppdach; +Geschütztes Geschmacksmuster – Aktenzeichen 40207309.6

\*\*Ein Verzug der Türen ist zu akzeptieren solange die Schließ- und Funktionsfähigkeit bestehen bleibt.

	Art.-Nr.	Preis/€	Art.-Nr.	Preis/ €
<b>NAUTIC ohne Schleppdach</b>	<b>30/20</b>		<b>30/30</b>	
Fichte Natur	88120740	<b>2.799,99</b>	88120840	<b>3.199,99</b>
Anthrazit/Weiß	89400100	<b>4.299,99</b>	89400105	<b>4.899,99</b>
Weiß/Anthrazit	89400101	<b>4.299,99</b>	89400106	<b>4.899,99</b>
Rot/Weiß	89400102	<b>4.299,99</b>	89400107	<b>4.899,99</b>
Hellgrau/Weiß	89400103	<b>4.299,99</b>	89400108	<b>4.899,99</b>
Eiche/Anthrazit	89400104	<b>4.299,99</b>	89400109	<b>4.899,99</b>
<b>SCHLEPPDACH</b>	<b>30/20 (+ 2,5 m²)</b>		<b>30/3 (+ 3,5 m²)</b>	
Fichte Natur	88120855	<b>499,99</b>	88120865	<b>559,99</b>
Anthrazit/Weiß	89400154	<b>799,99</b>	89400159	<b>899,99</b>
Weiß/Anthrazit	89400155	<b>799,99</b>	89400160	<b>899,99</b>
Rot/Weiß	89400156	<b>799,99</b>	89400161	<b>899,99</b>
Hellgrau/Weiß	89400157	<b>799,99</b>	89400162	<b>899,99</b>
Eiche/Anthrazit	89400158	<b>799,99</b>	89400163	<b>899,99</b>

**Seitlicher Anbau 100 cm breit, an der flachen Dachseite montierbar**

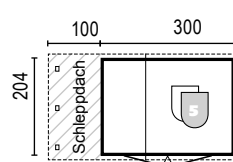

**Nautic 30/20**  
**Sockelmaß:** 300 x 204 cm  
 Firsthöhe: 2.760 mm  
 Seitenwandhöhe: 1.960 mm  
 Dachfläche\*: 9,37 m²  
 Umbauber Raum\*: 14,46 m³

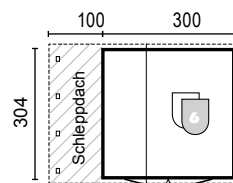

**Nautic 30/30**  
**Sockelmaß:** 300 x 304 cm  
 Firsthöhe: 2.760 mm  
 Seitenwandhöhe: 1.960 mm  
 Dachfläche\*: 13,08 m²  
 Umbauber Raum\*: 21,55 m³



## NAUTIC – Platz für Design

Frech und frisch – Nautic fällt auf. Zwei Formate, die anders sind, bringen mit Bullaugen und farbiger Lackierung moderne Optik in die Gärten. Unter dem hohen „Shed-Dach“ gibt es viel Stauraum, deutlich mehr als nur ein Rasenmäher-Platz. Die vorgefertigten DIY-Häuser sind stabil konstruiert und halten auch starker Beanspruchung stand! Welches „Nautic“ ist Ihr Lieblings-Typ?



„Nautic\* 30/30“ in Weiß/Anthrazit mit 100 cm breitem Schleppdach - eine Variante mit viel Stauraum (Abb. kann farblich zum gelieferten Bausatz abweichen). Dachunterschlag bauseits farbbehandelt.



Fichte Natur



Hellgrau/Weiß



Eiche/Anthrazit



Anthrazit/Weiß



Montage-Service  
Ab Seite 220



Lieferumfang  
Ab Seite 175



Individuell  
Ab Seite 108



Farben/Holzschutz  
Ab Seite 214



hellgrau/weiß



rot/weiß



eiche/anthrazit



weiß/anthrazit



Fichte/natur

„Rerik 30/30“ anthrazit/weiß – das stylische Gartenhaus mit Tonnendach hat den Bogen raus. Schöne Ergänzung dazu: Die optionale Terrasse (auf Anfrage) – Gestaltungsbeispiel

## RERIK

– das stylische Haus

Gebogenes Dach, satte Farben und Bullaugen – Rerik, das puristisch-elegante Designhaus, will keine simple Gartenlaube sein. Mit seiner stylischen, einladend breiten Doppeltür gibt es Ihren Gerätschaften zuverlässig ein sicheres und trendiges Zuhause.

### Technische Daten

- **Seitenwandhöhe:** 1.960 mm
- **Fußboden:** 19,5 mm Nut- u. Federbretter auf kesseldruckimprägnierter Unterkonstruktion, Fußbodentafeln plus imprägnierte Lagerhölzer
- **Dach:** Massivholzdach 19,5 mm starke Nut- und Federbretter – naturbelassen
- **Eindeckung:** 1x Lage Bitumendachpappe zur Ersteindeckung

- **Tür\*:** Beschlag und Bullaugen Ø 33,5 cm (Kunstglas), 140 x 190 cm, inklusive PZ-Schloss
- **Fenster:** Kunstglas
- **Wände:** Montagefertige Wandelemente in Rahmenkonstruktion, farbbehandelt (grundierte Oberflächen, umweltfreundlich auf Wasserbasis) oder in der Holzart Fichte naturbelassen

\*Ein Verzug der Türen ist zu akzeptieren solange die Schließ- und Funktionsfähigkeit bestehen bleibt.

	Art.-Nr.	Preis/€	Art.-Nr.	Preis/ €
<b>RERIK</b>	<b>30/20</b>		<b>30/30</b>	
Fichte Natur	88304022	<b>2.599,99</b>	88304027	<b>2.999,99</b>
Anthrazit/Weiß	89400120	<b>4.199,99</b>	89400125	<b>4.899,99</b>
Weiß/Anthrazit	89400121	<b>4.199,99</b>	89400126	<b>4.899,99</b>
Rot/Weiß	89400122	<b>4.199,99</b>	89400127	<b>4.899,99</b>
Hellgrau /Weiß	89400123	<b>4.199,99</b>	89400128	<b>4.899,99</b>
Eiche/Anthrazit	89400124	<b>4.199,99</b>	89400129	<b>4.899,99</b>

(Abb. kann farblich zum gelieferten Bausatz abweichen)

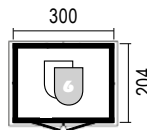

**Rerik 30/20**  
**Sockelmaß:** 300 x 204 cm  
 Firsthöhe: 2.550 mm  
 Seitenwandhöhe: 1.960 mm  
 Dachfläche: 9,76 m<sup>2</sup> Umbauter  
 Raum: 14,55 m<sup>3</sup>

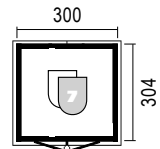

**Rerik 30/30**  
**Sockelmaß:** 300 x 304 cm  
 Firsthöhe: 2.550 mm  
 Seitenwandhöhe: 1.960 mm  
 Dachfläche: 13,64 m<sup>2</sup> Umbauter  
 Raum: 21,69 m<sup>3</sup>







„Vestervik 30/23“ in Fichte natur bietet viel Stauraum und ein großes Lichtband

## VESTERVIK

– klare Formsprachen

Ein markant-moderner Komplett-Bausatz mit extra breiter Doppeltür, der zuerst funktionalen Aspekten folgt. Mit dem Licht von oben, bieten die hohen Wände unter dem Pulddach reichlich Stellfläche.

### Technische Daten

- **Fußboden:** 19,5 mm Nut- u. Federbretter auf kesseldruckimprägnierter Unterkonstruktion, Fußbodentafeln plus imprägnierte Lagerhölzer
- **Dach:** Massivholzdach 19,5 mm starke Nut- und Federbretter – naturbelassen
- **Eindeckung:** 1x Lage Bitumendachpappe zur Ersteindeckung
- **Tür:** „X“-Flügelrahmen (Kaspeltür) mit Kastenschloss, 143 cm breit
- **Fenster:** fixe Oberlichtfenster, Kunstglas, ca. 74 / 58 x 30 cm
- **Wände:** Montagefertige Wandelemente in Rahmenkonstruktion, Elementraster: ca. 730 x 1.790 mm, farbbehandelt (grundierte Oberflächen, umweltfreundlich auf Wasserbasis) oder in der Holzart Fichte naturbelassen

\*Ein Verzug der Türen ist zu akzeptieren solange die Schließ- und Funktionsfähigkeit bestehen bleibt.

	Art.-Nr.	Preis/€	Art.-Nr.	Preis/ €
<b>VESTERVIK</b>	<b>22/23</b>		<b>30/23</b>	
Fichte Natur	88304005	1.599,99	88120430	1.899,99
Anthrazit/Weiß	89400110	2.499,99	89400115	2.899,99
Weiß/Anthrazit	89400111	2.499,99	89400116	2.899,99
Rot/Weiß	89400112	2.499,99	89400117	2.899,99
Hellgrau /Weiß	89400113	2.499,99	89400118	2.899,99
Eiche/Anthrazit	89400114	2.499,99	89400119	2.899,99

(Abb. kann farblich zum gelieferten Bausatz abweichen)



**Vestervik 22/23**  
**Sockelmaß:** 220 x 223 cm  
 Gesamthöhe: 2.340 mm  
 Wandhöhe vorne: 2.280 mm  
 Wandhöhe hinten: 1.840 mm  
 Dachfläche: 7,46 m<sup>2</sup>  
 Dachneigung: 9,8°  
 Umbauter Raum: 9,96 m<sup>3</sup>

**Vestervik 30/23**  
**Sockelmaß:** 303 x 223 cm  
 Gesamthöhe: 2.310 mm  
 Wandhöhe vorne: 2.250 mm  
 Wandhöhe hinten: 1.940 mm  
 Dachfläche: 9,76 m<sup>2</sup>  
 Dachneigung: 7,3°  
 Umbauter Raum: 14,03 m<sup>3</sup>

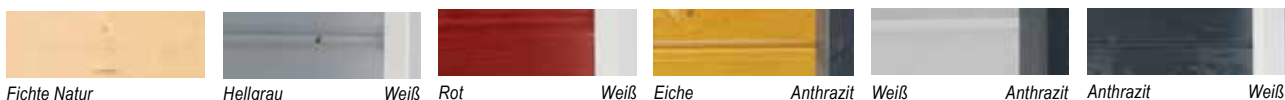



Pavillon „Monaco Typ 1“ Sondermodell Perfect/Select (Foto zeigt Farb-Gestaltungsbeispiel)

## PAVILLON-BAUSATZ

Edler Blickfang und Schutz inmitten grüner Natur: Mit diesen soliden Pavillons erhält die Romantik auch über Jahre etwas Standfestes. Aus stabilen, massiven Blockbohlen oder in der offenen Bauweise – die erprobte Konstruktion und eine noch handwerkliche Verarbeitung sichern Ihnen bleibende Qualität – auch nach vielen Jahren.

### JODA® GARANTIE

Solide und sicher konstruiert. Darauf geben wir Ihnen 5 Jahre Garantie.

**5** Jahre  
Garantie

## ROMANTIK IM GARTEN

Pavillons für die schönsten Momente des Sommers

Selbstverständlich wird jeder Pavillon mit ausführlicher Aufbauanleitung und allen benötigten Befestigungsmaterialien geliefert.

Sie haben die Möglichkeit, sich für eine Dacheindeckung aus Bitumen-Dachschindeln zu entscheiden.

Individuelle Varianten sind nach Ihren Wünschen möglich.



Bitumen-Schindeln (Paketanzahl siehe Grundrisszeichnung) als Zubehör erhältlich.



## DIE PREMIUM-AUSSTATTUNG FÜR JODA® HÄUSER

- Alles komplett & vorgefertigt!
- Beständig und solide! Passgenau bis ins Detail.
- Qualitäts-Türen und Qualitäts- Ausstellfenster.
- Winddicht, auch in den Ecken.
- 5 Jahren Garantie.

### INHALT

Pavillon-Bausätze	186 - 189
Bedachung und Entwässerung	84 - 93
Joda®color – Farbe/Holzschutz	214- 219

*Alle Maße in diesem Kapitel sind ca. Angaben. Für alle Abb. gilt: Zubehör und Deko nicht im Lieferumfang enthalten.*



Sechs Ecken mit viel Platz für Gäste: „Dahlem Typ 2“ bauseits farbbehandelt

## DAHLEM – Romantik im Garten

Pavillons sind der ewig junge Klassiker im Garten. Schützend und edler Blickfang zugleich: Der sechseckige „Dahlem“ steht nicht nur Gartenromantikern für die schönsten Momente des Sommers bereit. Solide gearbeitet und dank Elementbauweise leicht zu montieren, wird er zur Insel im Gartenraum.

### Technische Daten

- **Seitenwandhöhe:** 2.120 mm
- **Wände:** Wandelemente (komplett vorgefertigt) aus massiver Fichte 60 x 60 mm, geblatteter Rahmen, Beplankung mit 28 mm Blockbohle
- **Fußboden:** 18 mm starke Kombischalung, allseitig gehobelt und einseitig gefast

28 mm

- **Dach:** massive Gratsparren von 45 x 145 mm, passgenau vorgefertigt, Dachbretter fertig zugschnitten, inkl. 1x Lage Dachpappe zur Ersteindeckung
- **Unterkonstruktion:** aus kesseldruckimprägnierten Lagerhölzern (Bodenriegel 60 x 140 mm stark)



Montage-Service  
Ab Seite 220



Individuell  
Ab Seite 121



Farben/Holzschutz  
Ab Seite 214

	Art.-Nr.	Preis/€	Art.-Nr.	Preis/€
Blockbohle 28 mm	Typ 1		Typ 2	
Fichte Natur	88330150	5.499,99	88330155	6.199,99

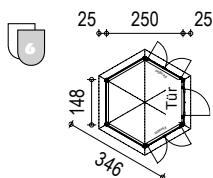

### Dahlem Typ 1

#### 6-Eck-Pavillon, geschlossen

<b>Sockelmaß:</b>	Ø 250 cm
Grundfläche:	5,70 m <sup>2</sup>
Firsthöhe:	3.080 mm
Dachfläche:	9,0 m <sup>2</sup>
Dachneigung:	30 °
Umbauter Raum:	14,893 m <sup>3</sup>

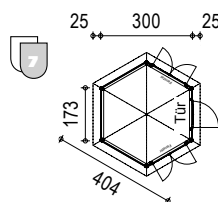

### Dahlem Typ 2

#### 6-Eck-Pavillon, geschlossen

<b>Sockelmaß:</b>	Ø 300 cm
Grundfläche:	7,79 m <sup>2</sup>
Firsthöhe:	3.200 mm
Dachfläche:	12,24 m <sup>2</sup>
Dachneigung:	30 °
Umbauter Raum:	20,659 m <sup>3</sup>



Pavillon – Sondermodell „Grunewald Typ 2“ nach Sondermaß: bauseits farbbehandelt

## GRUNEWALD – der Klassiker

Acht Ecken, vier Sprossenfenster, ein elegant hoher Raum: „Grunewald“, das ist ein prachtvoller Pavillon mit Atmosphäre. Wetterfest verlängert er die Saison, ist auch nach Maß lieferbar.



### Technische Daten

- **Seitenwandhöhe:** 2.120 mm
- **Wände:** Wandelemente (komplett vorgefertigt) aus massiver Fichte 80 x 80 mm, geblatteter Rahmen, Beplankung mit 28 mm Blockbohle
- **Dach:** massive Gratsparren von 45 x 145 mm, passgenau vorgefertigt, Dachbretter fertig zugeschnitten, inkl. 1x Lage Dachpappe zur Ersteindeckung
- **Türen:** 90 x 190 cm, **Fenster:** 133 x 141 cm, 4 Stück, nach außen zu öffnen
- **Fußboden:** 18 mm starke Kombischalung, allseitig gehobelt und einseitig gefast
- **Unterkonstruktion:** aus kesseldruckimprägnierten Lagerhölzern (Bodenriegel 60 x 140 mm stark)

28 mm

	Art.-Nr.	Preis/€	Art.-Nr.	Preis/€
<b>Blockbohle 28 mm</b>		<b>Typ 1</b>		<b>Typ 2</b>
Fichte Natur	88330160	<b>7.999,99</b>	88330165	<b>8.799,99</b>

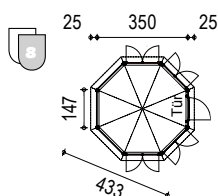

**Grunewald Typ 1**  
**8-Eck-Pavillon, geschlossen**  
**Sockelmaß:** Ø 350 cm  
 Grundfläche: 10,48 m<sup>2</sup>  
 Firsthöhe: 3.360 mm  
 Dachfläche: 15,30 m<sup>2</sup>  
 Dachneigung: 30 °  
 Umbauter Raum: 28,032 m<sup>3</sup>

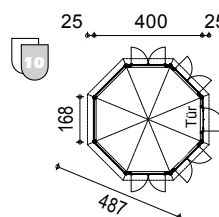

**Grunewald Typ 2**  
**8-Eck-Pavillon, geschlossen**  
**Sockelmaß:** Ø 400 cm  
 Grundfläche: 13,63 m<sup>2</sup>  
 Firsthöhe: 3.500 mm  
 Dachfläche: 19,36 m<sup>2</sup>  
 Dachneigung: 30 °  
 Umbauter Raum: 37,025 m<sup>3</sup>



Pavillon „Monaco Typ 1“ Sondermodell Perfect/Select (Foto zeigt Farb-Gestaltungsbeispiel)

## MONACO – lauschiges Plätzchen

Seit dem Barock findet man luftige Pavillons, die heute das ganze Jahr im Garten stehen. Auch der „Monaco“ wird – geschützt im weiten Gartengrün zwischen Blumenpracht platziert – zum Wohlfühlplatz. Wenn der Tag ausklingt, steht ein vor der Nachtkühle schützender Ort für romantische Stunden bereit.

### Technische Daten

- **Pfosten:** Typ 1: 90 x 90 mm | Typ 2: 115 x 115 mm
- **Dach:** inkl. 1x Lage Dachpappe zur Ersteindeckung

	Art.-Nr.	Preis/€	Art.-Nr.	Preis/€
<b>MONACO</b>		<b>Typ 1</b>		<b>Typ 2</b>
Fichte KDI (Classic)	88330210	1.299,99	88330220	2.399,99
Lärche Natur	88800000	1.899,99	88800001	3.399,99

Lieferumfang ohne Bitumenschindeln und H-Pfostenträger.

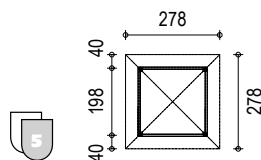

**Monaco Typ 1**  
**4-Eck-Pavillon, offen**  
**Dachaußenmaß: 278 x 278 cm**  
 Grundfläche: 3,92 m<sup>2</sup>  
 Firsthöhe: 2.870 mm  
 Traufhöhe: 2.090 mm  
 Dachfläche: 8,28 m<sup>2</sup>  
 Dachneigung: 25°  
 Umbauter Raum: 9,328 m<sup>3</sup>

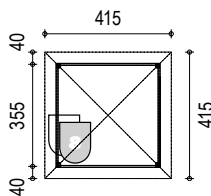

**Monaco Typ 2**  
**4-Eck-Pavillon, offen**  
**Dachaußenmaß: 415 x 415 cm**  
 Grundfläche: 11,19 m<sup>2</sup>  
 Firsthöhe: 3.200 mm  
 Traufhöhe: 2.090 mm  
 Dachfläche: 18,60 m<sup>2</sup>  
 Dachneigung: 25°  
 Umbauter Raum: 26,633 m<sup>3</sup>



Pavillon „Monaco Typ 2“

### EXTRA

Dekorativ: Statten Sie Ihren Pavillon mit Bitumen-Schindeln aus (eine zweite Eindeckung ist notwendig). Gilt für „Monaco“ und „Modena“.

Mehr Informationen siehe Seite 166

Rechteck  
Grün

Trapez  
Braun

Biber-  
schwanz  
Rot

Rechteck  
Anthrazit



Pavillon „Modena Typ 2“ aus kesseldruckimprägniertem Nadelholz



## MODENA – romantischer Platz

An heißen Sommertagen gibt es kaum einen angenehmeren Platz als so einen Pavillon. Das ausladende Dach spendet Schatten. Durch die Öffnungen streicht ein leichter Wind und trägt die Düfte aus dem Garten herein. Ob mit einem Buch oder in größerer Runde: Es ist ein Genuss, sich dorthin zurückzuziehen.

**Technische Daten**  
 - Pfosten: : 115 x 115 mm  
 - Dach: inkl. 1x Lage Dachpappe zur Ersteindeckung

	Art.-Nr.	Preis/€	Art.-Nr.	Preis/€
<b>MODENA</b>		<b>Typ 1</b>		<b>Typ 2</b>
Fichte KDI (Classic)	88304048	<b>2.099,99</b>	88304049	<b>2.599,99</b>
Lärche Natur	88800022	<b>2.999,99</b>	88800033	<b>3.399,99</b>

Lieferumfang ohne Bitumenschindeln und H-Pfostenträger.

-  **Montage-Service**  
Ab Seite 220
-  **Individuell**  
Ab Seite 121
-  **Farben/Holzschutz**  
Ab Seite 214

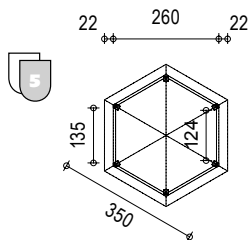

**Modena Typ 1**  
**6-Eck-Pavillon, offen**  
**Sockelmaß:** Ø 300 cm  
 Firsthöhe: 3.160 mm  
 Traufhöhe: 2.100 mm  
 Grundfläche: 5,85 m<sup>2</sup>  
 Dachfläche: 9,18 m<sup>2</sup>  
 Dachneigung: 25°  
 Umbauter Raum: 15,645 m<sup>3</sup>

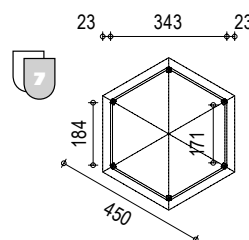

**Modena Typ 2**  
**6-Eck-Pavillon, offen**  
**Sockelmaß:** Ø 400 cm Grundfläche: 10,39 m<sup>2</sup>  
 Firsthöhe: 3.430 mm  
 Traufhöhe: 2.100 mm  
 Dachfläche: 15,2 m<sup>2</sup>  
 Dachneigung: 25°  
 Umbauter Raum: 28,574 m<sup>3</sup>

### ZUBEHÖR

Für die perfekte Standfestigkeit: H-Pfostenträger geben dem Pavillon halt. (Gilt für „Modena“ und „Monaco“.)  
 Ihr Joda® Fachberater hilft Ihnen gerne weiter. Mehr Infos finden Sie auf Seite 92.



Wohlfühl-Wohnen im Joda®Holzhaus! Das komplette Ensemble vom Wohntrakt über den Außenwohnbereich bis zum Carport ist nach Kundenwunsch gestaltet. Wie sieht Ihr Traumhaus aus? Ihr Joda®Fachberater inspiriert Sie gerne



## EXCLUSIV-BAUSATZ

Ferien-Hausideen mit bester Wohnqualität – entdecken Sie schöne Joda®-Holzhäuser, die Architektur und Natur aufs Beste miteinander kombinieren. Das „Exclusiv“-Programm wurde für Menschen entwickelt, die besonders das solide und klassisch Geformte zu schätzen wissen.



### JODA® GARANTIE

Solide und sicher konstruiert.  
Darauf geben wir Ihnen  
5 Jahre Garantie.

**5** Jahre  
Garantie

## EIN GUTES WOHNGEFÜHL

Raum schaffen für Entspannung

Aus nordischer Fichte entstehen kleine Oasen für Auszeiten – egal wann. Es sind starke Häuser, die Ihr grünes Außengelände vervollständigen. Das naturbelassene Material: Hier sind es 70 oder 90 mm naturbelassene, starke, beständige Blockbohlen aus nordischer Fichte – eine sortierte, feinjährige Qualität mit warmer Ausstrahlung. Daraus entstehen Ferienhäuser mit Format. Winterfeste Gartendomizile: So natürlich wie das verwendete Material, so vielfältig ist die mögliche Ausstattung. Komplett mit vielen wertvollen Details. Gebaut von Handwerkern in Tradition.

## PREMIUM-AUSSTATTUNG FÜR JODA® FERIENHÄUSER

- Alles komplett und vorgefertigt.
- Extra stark und belastbar! Passgenau bis ins Detail.
- Tischler-Türen & Dreh-Kipp-Fenster (ISO-verglast), mit Gummilippendichtungen – Ferienhaus-Qualität
- Winddicht, mit „Winterfest-Option“.
- Bausatz mit 5 Jahren Garantie
- Eckverbindung mit Eckversatz, winddichte 4-fach „Chalet“-Fräsung
- statisch geeignet für Ziegeldacheindeckung gegen Aufpreis

### INHALT

Infos zum Komplett-Paket	192 - 193
Ferienhäuser	194 - 201
Premium-Ausstattung für Ferienhäuser	202 - 203
Fenster und Türen	168 - 169
Premium Fenster und Türen	170
Bedachung und Entwässerung	84 - 90
Joda®color – Farbe/Holzschutz	214 - 219

*Alle Maße in diesem Kapitel sind ca.-Angaben. Für alle Abb. gilt: Zubehör und Deko nicht im Lieferumfang enthalten.*



Formbeispiel: Gartenhaus Modell „Waabs“, bauseits lasiert

# SO WOHT MAN DRAUSSEN

Komplett, komfortabel & vorgefertigt: Ferienhaus-Bausätze von Joda®

- 1** Das Dach: Eine höchst solide Ausstattung. Es besteht aus glatt gehobelten Dachpfetten – sauber gefräst, damit die Giebelaufgabe wirklich dicht wird. Als Dachschalung kommen breite Nut- und Federbretter zum Einsatz. Schön: die von innen sichtbare Zierfase.
- 2** Die Dacheindeckung: Komplett mit Trauflatten, Traufbrettern, Ortgangkonstruktion und erster Lage beschiefelter Bitumenbahnen. Sie ergänzen zwei weitere Lagen – die oberste zum Beispiel mit Bitumen-Schindeln. Als Sonderausstattung lieferbar in den Farben Rot, Grün, Anthrazit und Braun (benötigte Paketanzahl siehe Grundrisszeichnung). Standardausstattung ohne Entwässerungsmaterial (Dachrinne). Auch als Ziegeldach lieferbar.

Option: doppelschaliges Dach, doppelschalige Außen-Wände als Dämmpaket auf Anfrage
- 3** Der Fußboden: Glatte naturbelassene Fichte-Dielen bilden innen den eigentlich sichtbaren Fußboden. Die Basis auf dem bauseitigen Fundament: massive Bodenriegel (Lagerholz, 38/140 mm, unter Kesseldruck dauerhaft imprägniert). Darauf werden Zwischenriegel (40/60 mm) montiert. Auf Wunsch: bei einer Betonplatte kann standardmäßig 8 cm Isolierung verbaut werden. Ein Blindboden ist optional, ist aber in der Regel nur bei Streifenfundamenten nötig.
- 4** Die Fenster und Türen: Echte Tischlerkonstruktionen mit Isolierglas-Fensterscheiben. Standard: die verdeckt liegenden Dreh-Kipp-Beschläge. Sie lassen die Sprossenfenster wie gewohnt nach innen öffnen. Charmantes, romantisches Detail: innen und außen aufgesetzte Massivholz-Kreuzsprossen vermitteln ihren urigen Charakter.
- 5** Die Eckverbindungen: werden im „Eck-Versatz“ gefräst. Diese Eckfräsung ist eine rechteckige Rund-um-Fräsung mit Versatz der Blockbohlen zueinander in der Verbindung. Starke Vorteile, die überzeugen: Höhere Stabilität, wind- und regendicht, einfachere Montage, dekorative Gestaltung der Wandecken
- 6** Die Wände: Starke 70 oder 90 mm dicke Blockbohlen. Das feinjährige, nordische Holz der Fichte ist naturbelassen. Es zeichnet sich durch ein gutes Standvermögen aus.



70 mm



90 mm

Wichtig für den soliden Hausbau. Das sortierte Holz weist eine äußerst geringe Neigung zur Rissbildung auf. Auch da erkennen Sie die Qualität. Die Blockbohlen sind allseitig sauber gehobelt. Schönes Detail: die Zierfase an jeder Bohlenkante.



**MEHR ZUM THEMA FARBE?**

Finden Sie ab Seite 214



## PFLEGEN, SCHÜTZEN UND VERSCHÖNERN

Sonne, Regen und Temperaturwechsel: Holz ist der Witterung ausgesetzt und braucht Schutz zum Bewahren der ursprünglichen Ausstrahlung! Joda® empfiehlt das offenporige Wetterschutzöl sowie die feuchtigkeitsregulierenden Deckfarben aus dem **Joda®color-Programm**.

**SONDERANFERTIGUNGEN  
MÖGLICH!**



„Schönberg“ hier als Sondermodell mit gedämmtem Ziegeldach (Abb. bauseits farbbehandelt)

## SCHÖNBERG – wie im Urlaub

### Technische Daten

- **Seitenwandhöhe:** 2.250 mm
- mit Empore (3,8 m<sup>2</sup>), z. B. als Stauraum
- **Fußboden:** 18 mm starke Kombischalung, allseitig gehobelt und einseitig gefast, auf kesseldruckimprägnierter Unterkonstruktion, inkl. imprägnierter Bodenriegel ca. 38 x 138 mm und Zwischenriegel ca. 60 x 40 mm
- **Dach:** Massivholzdach 18 mm starke Kombischalung, allseitig gehobelt und

70 mm

90 mm

- einseitig gefast mit 1x Lage Bitumendachpappe zur Ersteindeckung
- **Elemente:** 1x Eingangstür 1/2 verglast - Einbaumaß ca. 172 x 200 cm, 4x Fenster - Einbaumaß ca. 120 x 107 cm, 3x Fenster - Einbaumaß ca. 80 x 107 cm, 2x Fenster - Einbaumaß ca. 60 x 67 cm (alle Isolierverglast), 4x Innentüren - Einbaumaß ca. 76 x 200 cm
- **ohne Installationsmaterial**
- **Lieferumfang ohne Möbel und Deko**

	Art.-Nr.	Preis/€	Art.-Nr.	Preis/€
<b>Schönberg</b>	<b>BB 70 mm</b>		<b>BB 90 mm</b>	
Fichte Natur	88500241	<b>62.499,99</b>	88500341	<b>78.199,99</b>
*Blindboden	88511161	<b>2.199,99</b>	88511161	<b>2.199,99</b>
*Dach vorbereitet für Ziegel	88511162	<b>2.799,99</b>	88511162	<b>2.799,99</b>
*Doppelschalige Außenwände	88511164	<b>11.699,99</b>	88511164	<b>11.699,99</b>
*Doppelschaliges Dach	88511163	<b>4.999,90</b>	88511163	<b>4.999,90</b>

Preise sind nur Grundpreise, Optionen wie Dachsteine und Isolierpaket separat anfragen  
\*siehe Seite 203

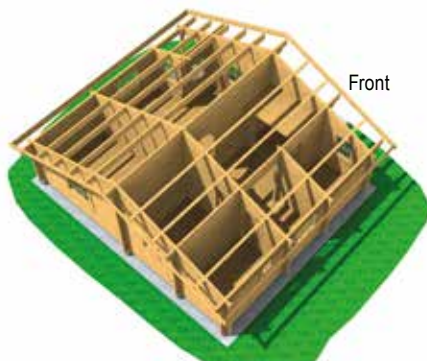
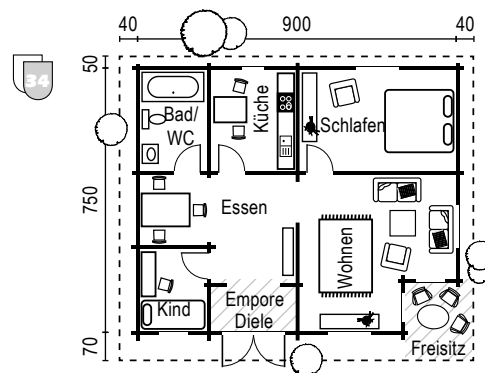

Front

<b>Sockelmaß:</b>	<b>900 x 750 cm</b>	<b>Firsthöhe:</b>	4.078 mm
Grundfläche:	64,5 m <sup>2</sup>	Dachfläche:	91,96 m <sup>2</sup>
+ Freisitz:	3,8 m <sup>2</sup>	Dachneigung:	22°
Firsthöhe:	4.078 mm	Umbauter Raum:	213,15 m <sup>3</sup>



Montage-Service  
Ab Seite 220



Lieferumfang  
Ab Seite 193



Individuell  
Ab Seite 108



Farben/Holzschutz  
Ab Seite 214



Dämmen?  
Infos Seite 203

**SONDERANFERTIGUNGEN  
MÖGLICH!**



Kompakte Natur: „Waabs“ (Abb. bauseits farbbehandelt)

## WAABS – mittendrin in der Natur

### Technische Daten

- **Seitenwandhöhe:** 2.270 mm
- **Fußboden:** 18 mm starke Korbischalung, allseitig gehobelt und einseitig gefast, auf kesseldruckimprägnierter Unterkonstruktion, inkl. imprägnierter Bodenriegel ca. 38 x 138 mm und Zwischenriegel ca. 60 x 40 mm
- **Dach:** Massivholzdach 18 mm starke Korbischalung, allseitig gehobelt und einseitig gefast mit 1x Lage Bitumendachpappe zur Ersteindeckung

**70 mm**

**90 mm**

- **Elemente:** 1x Eingangstür 1/2 verglast - Einbaumaß ca. 172 x 200 cm, 1x Fenster - Einbaumaß ca. 120 x 87 cm, 1x Fenster - Einbaumaß ca. 80 x 87 cm (alle Isolierverglast), Durchgänge mit Leibungsbekleidung
- **ohne Installationsmaterial**
- **Lieferumfang ohne Möbel und Deko**

	Art.-Nr.	Preis/€	Art.-Nr.	Preis/€
WAABS	BB 70 mm		BB 90 mm	
Fichte Natur	88500215	19.499,99	88500315	23.799,99
*Blindboden	88511031	699,99	88511031	699,99
*Dach vorbereitet für Ziegel	88511032	1.099,99	88511032	1.099,99
*Doppelschalige Außenwände	88511034	4.599,99	88511034	4.599,99
*Doppelschaliges Dach	88511033	1.799,99	88511033	1.799,99

Preise sind nur Grundpreise, Optionen wie Dachsteine und Isolierpaket separat anfragen  
\*siehe Seite 203

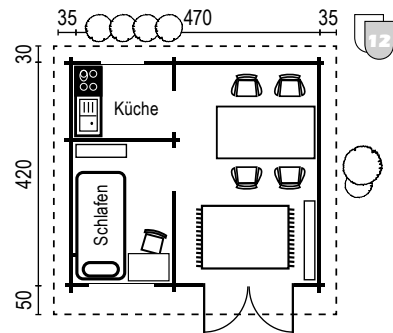

„Waabs“ z.B. als eigenes Büro im „Grünen“

**Sockelmaß:** 470 x 420 cm  
**Grundfläche:** 19,74 m<sup>2</sup>  
**Firsthöhe:** 3.120 mm  
**Dachfläche:** 28,56 m<sup>2</sup>  
**Dachneigung:** 19°  
**Umbauter Raum:** 53,508 m<sup>3</sup>



mit Schlafboden



**SONDERANFERTIGUNGEN  
MÖGLICH!**

„Wyk“ hier mit Sonderausstattungen „doppelschaliges Dach“ (Abb. bauseits farbehandelt)

## WYK – wie im Urlaub

### Technische Daten

- **Seitenwandhöhe:** 3.060 mm
- **Terrasse:** imprägnierter Holzfußboden auf imprägnierter Unterkonstruktion
- **Schlafboden:** 12 m<sup>2</sup>, ca. 1/2 Hausbreite abgedielt, formschöne Geländer, Raumsparterre mit Wechselschrittstufen
- **Fußboden:** 18 mm starke Kombischalung, allseitig gehobelt und einseitig gefast, auf kesseldruckimprägnierter Unterkonstruktion, inkl. imprägnierte Bodenriegel ca. 38 x 138 mm und Zwischenriegel ca. 60 x 40 mm

70 mm

90 mm

- **Dach:** Massivholzdach 18 mm starke Kombischalung, allseitig gehobelt und einseitig gefast mit 1x Lage Bitumendachpappe zur Ersteindeckung
- **Elemente:** 1x Eingangstür 1/2 verglast - Einbaumaß ca. 98 x 200 cm, 1x Terrantstür vollflächig Isolierverglast - Einbaumaß ca. 150 x 190 cm, 1x Schuppentür - Einbaumaß ca. 98 x 190 cm, 1x Fenster - Einbaumaß ca. 120 x 107 cm, 2x Fenster - Einbaumaß ca. 80 x 107 cm, 1x Fenster - Einbaumaß ca. 60 x 67 (alle Isolierverglast), Durchgänge mit Leibungsbekleidung
- **ohne Installationsmaterial**
- **Lieferumfang ohne Möbel und Deko**

	Art.-Nr.	Preis/€	Art.-Nr.	Preis/€
WYK	BB 70 mm		BB 90 mm	
Fichte Natur	88500231	47.799,99	88500331	57.699,99
*Blindboden	88511111	1.299,99	88511111	1.299,99
*Dach vorbereitet für Ziegel	88511112	2.099,99	88511112	2.099,99
*Doppelschalige Außenwände	88511114	7.799,99	88511114	7.799,99
*Doppelschaliges Dach	88511113	3.499,99	88511113	3.499,99



Montage-Service  
Ab Seite 220



Lieferumfang  
Ab Seite 193



Individuell  
Ab Seite 108



Farben/Holzschutz  
Ab Seite 214



Dämmen?  
Infos Seite 203

Preise sind nur Grundpreise, Optionen wie Dachsteine und Isolierpaket separat anfragen \*siehe Seite 203

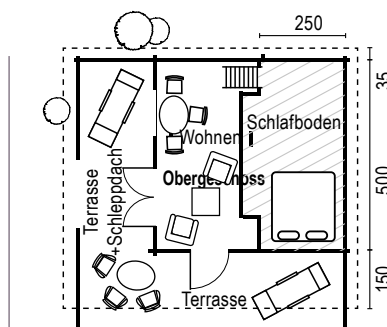
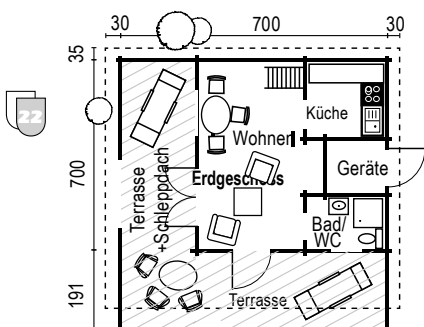

<b>Sockelmaß mit Terrasse:</b>	<b>700 x 700 cm</b>
<b>Sockelmaß ohne Terrasse:</b>	<b>500 x 500 cm</b>
Grundfläche:	49 m <sup>2</sup>
+ Schlafboden:	12 m <sup>2</sup>
Firsthöhe:	4.250 mm
Dachfläche:	57,00 m <sup>2</sup>
Dachneigung:	25°
Umbauter Raum inkl. Terrasse:	133,62 m <sup>3</sup>

**SONDERANFERTIGUNGEN  
MÖGLICH!**



Wochenendhaus „Holnis“ hier mit Sonderausstattungen (Abb. bauseits farbbehandelt)

## HOLNIS – das Weekend-Haus

### Technische Daten

- **Seitenwandhöhe:** 2.180 mm
- **Fußboden:** 18 mm starke Kombischalung, allseitig gehobelt und einseitig gefast, auf kesseldruckimprägnierter Unterkonstruktion, inkl. imprägnierte Bodenriegel ca. 38 x 138 mm und Zwischerriegel ca. 60 x 40 mm
- **Dach:** Massivholzdach 18 mm starke Kombischalung, allseitig gehobelt und

**70 mm**      **90 mm**

- einseitig gefast mit 1x Lage Bitumendachpappe zur Ersteindeckung
- **Elemente:** 1x Eingangstür 1/2 verglast - Einbaumaß ca. 98 x 200 cm, 4x Fenster - Einbaumaß ca. 120 x 107 cm, 1x Fenster - Einbaumaß ca. 80 x 107 cm, 2x Fenster - Einbaumaß ca. 60 x 67 cm (alle Isolierverglast), 3x Durchgänge mit Leibungsbekleidung
- **ohne Installationsmaterial**
- **Lieferumfang ohne Möbel und Deko**

	Art.-Nr.	Preis/€	Art.-Nr.	Preis/€
<b>HOLNIS</b>		<b>BB 70 mm</b>		<b>BB 90 mm</b>
Fichte Natur	88500233	<b>34.599,99</b>	88500333	<b>42.799,99</b>
*Blindboden	88511121	<b>1.299,99</b>	88511121	<b>1.299,99</b>
*Dach vorbereitet für Ziegel	88511122	<b>1.809,99</b>	88511122	<b>1.809,99</b>
*Doppelschalige Außenwände	88511124	<b>7.599,99</b>	88511124	<b>7.599,99</b>
*Doppelschaliges Dach	88511123	<b>3.099,99</b>	88511123	<b>3.099,99</b>

Preise sind nur Grundpreise, Optionen wie Dachsteine und Isolierpaket separat anfragen

\*siehe Seite 203

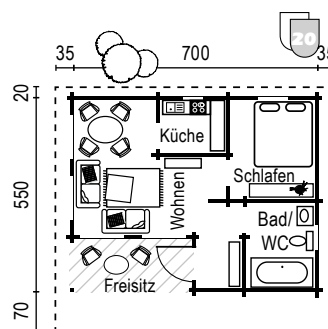

**Montage-Service**  
Ab Seite 220

**Lieferumfang**  
Ab Seite 193

**Individuell**  
Ab Seite 108

**Farben/Holzschutz**  
Ab Seite 214

**Dämmen?**  
Infos Seite 203



Seitenansicht „Holnis“ mit kleiner Treppe zum „Freisitz“ (bauseits)

- Sockelmaß:** 700 x 550 cm
- Grundfläche: 38,5 m<sup>2</sup>
  - Firsthöhe: 3.630 mm
  - Dachfläche: 53,16 m<sup>2</sup>
  - Dachneigung: 22°
  - Umbauter Raum: 112,42 m<sup>3</sup>

**SONDERANFERTIGUNGEN  
MÖGLICH!**



Ein solides Gartenhaus „Schilksee“ – die Giebelkonstruktion wirkt markant (Abb. bauseits farbbehandelt)

## SCHILKSEE – zum Feiern & Entspannen

### Technische Daten

- **Seitenwandhöhe:** 2.310 mm
- **Fußboden:** 18 mm starke Kombischalung, allseitig gehobelt und einseitig gefast, auf kesseldruckimprägnierter Unterkonstruktion, inkl. imprägnierte Bodenriegel ca. 38 x 138 mm und Zwischenriegel ca. 60 x 40 mm
- **Dach:** Massivholzdach 18 mm starke Kombischalung, allseitig gehobelt und einseitig gefast mit 1x Lage Bitumendachpappe zur Ersteindeckung

70 mm

90 mm

- **Terrasse:** imprägnierte Terrassendiele auf imprägnierter Unterkonstruktion
- **Elemente:** 1x Eingangstür 1/2 verglast - Einbaumaß ca. 172 x 200 cm, 1x Fenster - Einbaumaß ca. 120 x 87 cm, 1x Fenster - Einbaumaß ca. 80 x 87 cm, 1x Fenster - Einbaumaß ca. 60 x 67 cm, (alle Isolierverglast), Durchgänge mit Leibungsbekleidungung
- **ohne Installationsmaterial**
- **Lieferumfang ohne Möbel und Deko**

	Art.-Nr.	Preis/€	Art.-Nr.	Preis/€
<b>SCHILKSEE</b>	<b>BB 70 mm</b>		<b>BB 90 mm</b>	
Fichte Natur	88500219	<b>21.599,99</b>	88500319	<b>25.899,99</b>
*Blindboden	88511051	<b>699,99</b>	88511051	<b>699,99</b>
*Dach vorbereitet für Ziegel	88511052	<b>1.399,99</b>	88511052	<b>1.399,99</b>
*Doppelschalige Außenwände	88511054	<b>4.799,99</b>	88511054	<b>4.799,99</b>
*Doppelschaliges Dach	88511053	<b>2.299,90</b>	88511053	<b>2.299,90</b>

Preise sind nur Grundpreise, Optionen wie Dachsteine und Isolierpaket separat anfragen  
\*siehe Seite 203

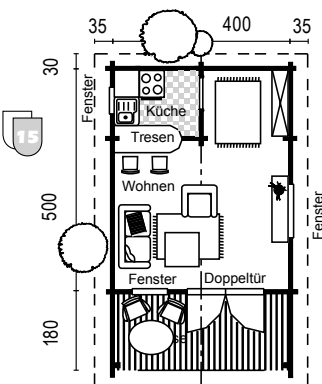

**Sockelmaß mit Terrasse:**

400 x 680 cm

**Sockelmaß ohne Terrasse:** 400 x 500 cm

Grundfläche: 20 m<sup>2</sup>

Firsthöhe: 3.140 mm

Dachfläche: 37,36 m<sup>2</sup>

Dachneigung: 22 °

Umbauter Raum: 73,475 m<sup>3</sup>



Montage-Service  
Ab Seite 220



Lieferumfang  
Ab Seite 193



Individuell  
Ab Seite 108



Farben/Holzschutz  
Ab Seite 214



Dämmen?  
Infos Seite 203





**SONDERANFERTIGUNGEN  
MÖGLICH!**

„Tinum“: Ein großzügiges Gartenhaus – 4 Fenster sorgen für Ausblick

## TINNUM – Raum zum Leben

### Technische Daten

- **Seitenwandhöhe:** 2.380 mm
- **Fußboden:** 18 mm starke Korbischalung, allseitig gehobelt und einseitig gefast, auf kesseldruckimprägnierter Unterkonstruktion, inkl. imprägnierte Bodenriegel ca. 38 x 138 mm und Zwischenriegel ca. 60 x 40 mm

70 mm

90 mm

- **Dach:** Massivholzdach 18 mm starke Korbischalung, allseitig gehobelt und einseitig gefast mit 1x Lage Bitumendachpappe zur Ersteindeckung
- **Elemente:** 1x Eingangstür 1/2 verglast - Einbaumaß ca. 98 x 200 cm, 2x Fenster - Einbaumaß ca. 120 x 87 cm, 2x Fenster - Einbaumaß ca. 80 x 87 cm, (alle Isolierverglast), Durchgänge mit Leibungsbekleidung
- **ohne Installationsmaterial**
- **Lieferumfang ohne Möbel und Deko**

	Art.-Nr.	Preis/€	Art.-Nr.	Preis/€
<b>TINNUM</b>				
		<b>BB 70 mm</b>		<b>BB 90 mm</b>
Fichte Natur	88500221	<b>22.899,99</b>	88500321	<b>28.499,99</b>
*Blindboden	88511061	<b>799,99</b>	88511061	<b>799,99</b>
*Dach vorbereitet für Ziegel	88511062	<b>1.299,99</b>	88511062	<b>1.299,99</b>
*Doppelschalige Außenwände	88511064	<b>5.799,99</b>	88511064	<b>5.799,99</b>
*Doppelschaliges Dach	88511063	<b>2.199,99</b>	88511063	<b>2.199,99</b>

Preise sind nur Grundpreise, Optionen wie Dachsteine und Isolierpaket separat anfragen  
\*siehe Seite 203

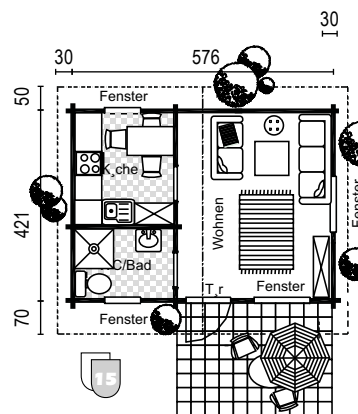

Innenansicht Bereich „Wohnen“

**Sockelmaß:** 576 x 421 cm  
**Grundfläche:** 24,25 m<sup>2</sup>  
**Firsthöhe:** 3.410 mm  
**Dachfläche:** 36,40 m<sup>2</sup>  
**Dachneigung:** 19°  
**Umbauter Raum:** 70,686 m<sup>3</sup>

**SONDERANFERTIGUNGEN  
MÖGLICH!**



Ferienhaus „Steinberg“ bietet viel Platz und kann auf Wunsch auch gedämmt werden (Abb. bauseits farbbehandelt)

## STEINBERG – uriges Ferienhaus

### Technische Daten

- **Seitenwandhöhe:** 2.790 mm
- **Schlafboden:** 22 m<sup>2</sup>, Massivholzdielen ca. 40 mm stark, inkl. Raumpartrepp mit Wechselschrittstufen und Handlauf, vordere Brüstung und Treppenaufgang mit formschönen Geländer
- **Fußboden:** 18 mm starke Kombischalung, allseitig gehobelt und einseitig gefast, auf kesseldruckimprägnierter Unterkonstruktion, inkl. imprägnierte Bodenriegel ca. 38 x 138 mm und Zwischenriegel ca. 60 x 40 mm

70 mm

90 mm

- **Dach:** Massivholzdach 18 mm starke Kombischalung, allseitig gehobelt und einseitig gefast mit 1x Lage Bitumendachpappe zur Ersteindeckung
- **Elemente:** 1x Eingangstür 1/2 verglast - Einbaumaß ca. 98 x 200 cm, 2x Fenster - Einbaumaß ca. 120 x 87 cm, 4x Fenster - Einbaumaß ca. 80 x 87 cm, 1x Fenster - Einbaumaß ca. 60 x 67 cm (alle Isolierverglast), Durchgänge mit Leibungsbekleidung
- **ohne Installationsmaterial**
- **Lieferumfang ohne Möbel und Deko**

	Art.-Nr.	Preis/€	Art.-Nr.	Preis/€
<b>STEINBERG</b>				
		<b>BB 70 mm</b>		<b>BB 90 mm</b>
Fichte Natur	88500235	<b>36.399,99</b>	88500335	<b>44.199,99</b>
*Blindboden	88511131	<b>1.099,99</b>	88511131	<b>1.099,99</b>
*Dach vorbereitet für Ziegel	88511132	<b>1.699,99</b>	88511132	<b>1.699,99</b>
*Doppelschalige Außenwände	88511134	<b>8.399,99</b>	88511134	<b>8.399,99</b>
*Doppelschaliges Dach	88511133	<b>2.999,99</b>	88511133	<b>2.999,99</b>

Preise sind nur Grundpreise, Optionen wie Dachsteine und Isolierpaket separat anfragen  
\*siehe Seite 203

**Sockelmaß:** 576 x 576 cm  
**Grundfläche:** 33,18 m<sup>2</sup>  
**Firsthöhe:** 4.340 mm  
**Dachfläche:** 50,92 m<sup>2</sup>  
**Dachneigung:** 28 °  
**Umbauter Raum:** 118,656 m<sup>3</sup>

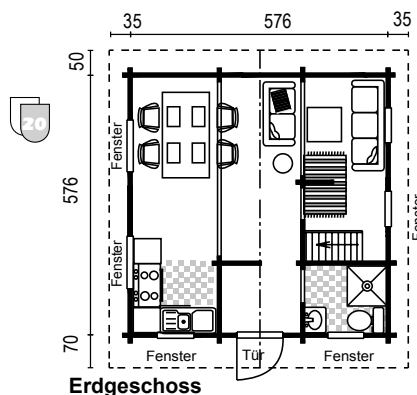

**Erdgeschoss**

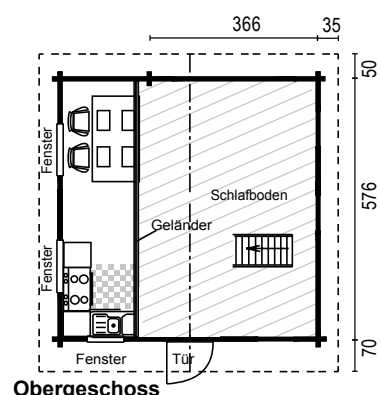

**Obergeschoss**

SONDERANFERTIGUNGEN  
MÖGLICH!



„Kronsgaard“ ist ein offenes Ferienhaus, welches das gesamte Jahr genutzt werden kann (bauseits farbbehandelt)

## KRONSGAARD – für das ganze Jahr

### Technische Daten

- **Seitenwandhöhe:** 2.380 mm
- **Fußboden:** 18 mm starke Kombischalung, allseitig gehobelt und einseitig gefast, auf kesseldruckimprägnierter Unterkonstruktion, inkl. imprägnierte Bodenriegel ca. 38 x 138 mm und Zwischenriegel ca. 60 x 40 mm
- **Dach:** Massivholzdach 18 mm starke Kombischalung, allseitig gehobelt und einseitig gefast mit 1x Lage Bitumendachpappe zur Ersteindeckung

70 mm

90 mm

- **Elemente:** 1x Eingangstür 1/2 verglast - Einbaumaß ca. 172 x 200 cm, 4x Fenster - Einbaumaß ca. 120 x 107 cm, 3x Fenster - Einbaumaß ca. 80 x 107 cm, 1x Fenster - Einbaumaß ca. 60 x 67 cm, (alle Isolierverglast), Durchgänge mit Leibungsbekleidung
- **ohne Installationsmaterial**
- **Lieferumfang ohne Möbel und Deko**

	Art.-Nr.	Preis/€	Art.-Nr.	Preis/€
<b>KRONSGAARD</b>		<b>70 mm</b>		<b>90 mm</b>
Fichte Natur	88500239	50.799,99	88500339	63.299,99
*Blindboden	88511151	1.799,99	88511151	1.799,99
*Dach vorbereitet für Ziegel	88511152	2.399,99	88511152	2.399,99
*Doppelschalige Außenwände	88511154	10.099,99	88511154	10.099,99
*Doppelschaliges Dach	88511153	4.199,99	88511153	4.199,99

Preise sind nur Grundpreise, Optionen wie Dachsteine und Isolierpaket separat anfragen \*siehe Seite 203



Innenansicht Bereich „Wohnen“

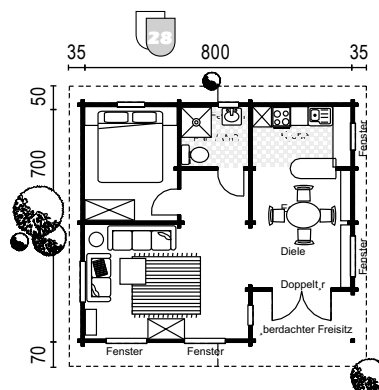

Montage-Service  
Ab Seite 220



Lieferumfang  
Ab Seite 193



Individuell  
Ab Seite 108



Farben/Holzschutz  
Ab Seite 214



Dämmen?  
Infos Seite 203

**Sockelmaß:** 800 x 700 cm  
 Grundfl. inkl. Freisitz: 56 m<sup>2</sup>  
 Firsthöhe: 3.690 mm  
 Dachfläche: 75,01 m<sup>2</sup>  
 Dachneigung: 18°  
 Umbauter Raum: 170,24 m<sup>3</sup>



Solides Ferienhaus mit offener Dachkonstruktion – Joda® gestaltet nach Kundenwunsch



**SONDERANFERTIGUNGEN  
MÖGLICH!**

## MIT HANDWERK UND IDEEN – EXTRAS VON JODA®

Individuell und natürlich. Ein solides Extra-Ferienhaus für den Garten oder für das Wochenende im Grünen? Basis sind unsere starken Blockbohlen. Nordisch, massiv, naturbelassen.

Damit lässt sich nach Geschmack gestalten. Sie bestimmen die Ausstattung und Form – Anregungen finden Sie reichlich. Wie wäre es z. B. mit einer individuellen Dachform? Oder Sie wählen aus den auf den Vorseiten präsentierten Basistypen. Dazu suchen Sie sich Ihre passenden Extras aus.

### PREMIUM-AUSSTATTUNG

- in der Planungsphase alles individuell anpassbar
- Komplett vorgefertigt
- besonders stabil und belastbar
- passgenau bis ins Detail gefertigt
- Tischler-Türen und Dreh-Kipp-Fenster isolierverglast
- mit „Winterfest-Option“
- statisch für die Ziegelbedachung geeignet

### GUT FÜR SIE:

Der „Baurecht-Dschungel“ macht es schwer, sich einen echten Überblick zu verschaffen, welche „Bauwerke“ Sie ohne Genehmigung in Ihren Garten setzen dürfen. Das örtliche Bauamt hilft Ihnen weiter. Dort erfahren Sie, wie man bauen darf. Bauantragservice: Auf Wunsch übernehmen wir die behördlichen Angelegenheiten.



Zurückversetzter Eingang mit Überdachung



Eingang und Terrasse an der Traufseite



Hausecken lassen sich auch variabel gestalten



Sie schützen die Fenster: Klapppläden verleihen eine romantische Note



Individuell angepasstes Regenrinnen-Set aus Kupfer, Zink oder Stahl



Schlafboden für zusätzlichen Raum



„Winterfest-Option“: doppelschalige Außenwand mit innenliegender Dämmung. **Aufpreis für doppelschalige Außenwände:** Verschiebesystem und ca. 18 mm Nut- und Federbretter inkl. Befestigungsmaterial und breiteren Tür- und Fensterfutterrahmen; geeignet für Einbringung von ca. 100 mm Dämmmaterial



Bei Blindboden, vorbereitet für Dämmung. Machen Sie das Haus von unten winterfest. **Aufpreis für kesselhochdruckimprägnierter Blindboden:** wird nur bei Erstellung von Streifenfundamenten benötigt, wenn Isomaterial in den Fußboden eingebracht werden soll



Das doppelschalige Dach für frostige Tage – zur Aufnahme der Dämmung vorbereitet. **Aufpreis für Doppelschaliges Dach** (für Aufdachdämmung): Dachsparren; zweite Dachschalung; Ortgang- und Traufbretter breiter



Eine blühende Natur direkt am Fenster. Blumenkästen schmücken jede Holzhaus-Fassade



Eine Ziegeleindeckung für das Dach. Joda® bereitet alles vor, inkl. Dachsparren, Latten etc. **Aufpreis Dach vorbereitet für Ziegeleindeckung:** Dachsparren; Dachlattung; Ortgang- und Traufbretter breiter.



Dämm-Material und Dampfbremse gehören nicht mit zum Lieferumfang



## ENDLICH BEI UNS!

Genießen Sie pure Entspannung in Ihrer eigenen Sauna.



Foto: AdobeStock/Wavebreakmedia/Micro

# SAUNEN

## Entspannung pur

Wohlige Wärme, pure Entspannung – nach einem anstrengenden Tag gibt es nichts Schöneres als eine Sauna. Ein Saunagang stärkt die Immunkräfte, reinigt die Haut und regeneriert den Körper. Auch hierzulande ist das Saunieren fester Bestandteil von Wellness. Unsere qualitativ hochwertigen Saunen sind nach der finnischen Element-Bauweise von Paneelsaunen und mit doppelseitiger 14-Millimeter-Verkleidung aus Nordfichte gebaut. Dies ist optimal ausgelegt für hohe Temperaturen. Machen Sie Ihr Zuhause zu Ihrer persönlichen Wellnessoase und genießen Sie absolute Erholung in Ihrer eigenen Sauna.



Foto: AdobeStock/maroke

### INHALT

Blockbohlen Saunahäuser	206 - 207
Saunen rechteckig	208 - 209
Saunen mit EckEinstieg	210 -211
Saunen mit Rundeinstieg	212
Zubehör	213

*Alle Maße in diesem Kapitel sind ca.-Angaben. Für alle Abb. gilt: Zubehör und Deko nicht im Lieferumfang enthalten.*

# BLOCKBOHLEN - SAUNAHÄUSER



bauseits farbbehandelt

## SAUNAHÄUS „TRAUN“

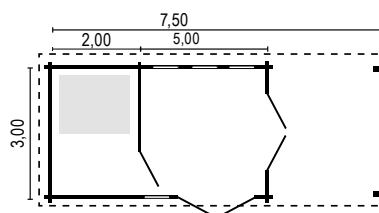

TRAUN	Art.-Nr.	Preis/€
BB 45 mm	5,00 x 3,00 + SD 2,50 m	
nordische Fichte	88800016	12.599,99

45 mm Blockbohle mit Nut-Feder, sowie 4-fach Fräsung mit Eckversatz (Chalet-Fräsung)

### Technische Daten

- **Seitenwandhöhe:** vorne ca. 2,461 m / hinten ca. 2,234 m
- **Fußboden:** Massivholzfußboden aus ca. 18 mm starken Nut- und Federbretter inkl. imprägnierter Unterkonstruktion
- **Dach:** Massivholzdach aus Nut- und Federbretter sowie einer EPDM-Folie als Haupteindeckung, Dachrinne optional möglich
- **Dachneigung:** ca. 4,4°

45 mm

- **Elemente:** 1x 1-flg. Blockhaustür Typ T51 90 x 1,90 m, 2x 2-flg. Blockhaustür Typ Greena 1,80 x 1,90 m, 4x freistehende Bodenlage Fenster Typ Lodge 56 x 1,90 m
- **Vordach/Freisitz:** inkl. Vordach-Pfosten mit höhenverstellbaren Pfostenträgern und Vordachriegel inkl. Kopfbänder

Sauna-Raum vorgerichtet für eine Element-Sauna Typ 2018 WO (nicht im Lieferumfang enthalten)



Fichte naturbelassen

## SAUNAHÄUS „KUFSTEIN“

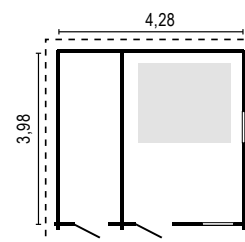

45 mm Blockbohle mit Nut-Feder, sowie 4-fach Fräsung mit Eckversatz (Chalet-Fräsung)

KUFSTEIN	Art.-Nr.	Preis/€
BB 45 mm	4,28 x 3,98 m	
nordische Fichte	88800015	10.699,99

### Technische Daten

- **Seitenwandhöhe:** vorne ca. 2,40 m / hinten ca. 2,29 m
- **Fußboden:** Massivholzfußboden aus ca. 18 mm starken Nut- und Federbretter inkl. imprägnierter Unterkonstruktion
- **Elemente:** 1x 1-flg. Blockhaustür Typ T51 90 x 1,90 m, 2x 2-flg. Blockhaustür Typ T11 90 x 1,90 m, 2x freistehende Bodenlage Fenster Typ Greena 81 x 1,70 m

45 mm

- **Dach:** Massivholzdach aus Nut- und Federbretter sowie einer EPDM-Folie als Haupteindeckung, inkl. EPDM-Flachdachablauf, inkl. Kleber und Dichtmasse und Fallrohr-Set Kunststoff braun bis OK
- **Dachneigung:** ca. 1,6°

Sauna-Raum vorgerichtet für eine Element-Sauna Typ 2520 W2 (nicht im Lieferumfang enthalten)



Fichte naturbelassen

## SAUNAHÄUS „GRAZ“

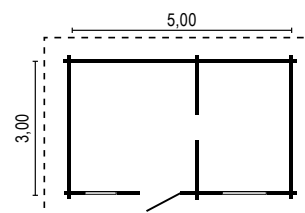

70 mm Blockbohle mit Nut-Feder, sowie 4-fach Fräsung mit Eckversatz (Chalet-Fräsung)

GRAZ	Art.-Nr.	Preis/€
BB 70 mm	5,00 x 3,00 m, 70 mm Pult	
nordische Fichte	88800014	18.299,99

### Technische Daten

- **Seitenwandhöhe:** vorne ca. 2,48 m / hinten ca. 2,35 m
- **Fußboden:** Massivholzfußboden aus Nut- und Federbretter inkl. imprägnierter Unterkonstruktion, Bodenriegel ca. 38 x 138 mm, Zwischenriegel 60 x 40 mm
- **Elemente:** 1x 1-flg. Blockhaustür Typ 98/200 DIN re, 1x Blockhausfenster 80/0200 (fest), 1x 1-flg. Blockhausfenster 98/200 Dreh-Kipp

70 mm

- **Dach:** Massivholzdach aus Nut- und Federbretter, massive Dachpfetten ca. 45 x 145 mm, 1x Lage Dachpappe als Dampfbremse, zusätzliche Dachsparren ca. 45 x 145 mm imprägniert, eine Lage Bitumendachpappe zu Ersteindeckung
- **Doppelschaliges Dach:** für bauseitige Aufdachisolierung
- **Dachneigung:** ca. 2,7°

Sauna-Öfen und Sauna-Zubehör finden Sie ab Seite 208



# BLOCKBOHLEN - SAUNAHÄUSER



Bauseits farbbehandelt (Gestaltungsbeispiel)

- **Isolierung + Folien:** Dampfbremse neutral (nur für Saunen), Norton Q 135g/m<sup>2</sup> hydroisolierte Dachfolie, Isolierung ISOVER DOMO PLUS, Alu-Band, Klebeband EUROASOL 60 mm
- **Entwässerung:** Halbrundrinne inkl. Fallrohr, Bogen und Befestigungsmaterial bis OKF
- **Saunaeinrichtung:** 3x Saunabank, 2x Unterverkleidung, 1x Zwischenverkleidung, 2x Rückenlehne, 1x Holzbodenrost ca. 1,05 m<sup>2</sup>, 2x Kopfteil, 2x Ab- und Zuluftschieber

## SAUNAHAUS „SALZBURG“

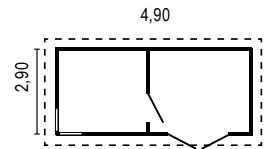

SALZBURG	Art.-Nr.	Preis/€
BB 100 mm		490 x 290 cm
Fichte Natur	88800013	29.999,99

### Technische Daten

100 mm

- **Abmessung:** 4,30 x 2,10 m, **Vorderwandhöhe:** ca. 2,50 m, **Rückwandhöhe:** ca. 2,30 m
- **Dachneigung:** ca. 6°
- **Dachüberstand:** vorne ca. 50 cm, hinten und seitlich ca. 30 cm
- **Wände:** 100 x 200 mm verleimte Blockbohle/Alpinfichte kerngetrennt
- **Fußboden:** Kanthölzer ca. 140 x 90 mm mit Abtropfkante unter den Außenwänden aus Lärche, Kanthölzer 100 x 90 mm unter den Innenwänden aus Fichte, Fußbodenbretter ca. 19,5 mm Fichte naturbelassen
- **Dachkonstruktion:** Pfette 100 x 160 mm Leimholz, Dachbretter ca. 19,5 mm naturbelassen, Aufdach-Isolierung inkl. zusätzliche Kanthölzer, OSB-Platten 18 mm
- **Bedachung:** Bauder TEC KSO inkl. Kittmittel
- **Abdeckung\*:** Blechabdeckung verzinkt inkl. Befestigungsschrauben

– Ohne Sauna-Ofen und Zubehör geliefert –

\* bauseitiger Zuschnitt



Bauseits farbbehandelt (Gestaltungsbeispiel)

- **Türen:** Schiebetür 8 mm ESG, Saunatür 6 mm = ESG, 2x GH-Schiebetür 160 x 193,5 cm, 2x GH-Türrahmen 180 x 210 mm, 1x GH-Saunatür 70 x 193,5 cm (Ganzglas)
- **Aufdach-Isolierung:** inkl. zusätzlicher Kanthölzer, OSB-Platten 18 mm
- **Bedachung:** Bauder TEC KSO inkl. Kittmittel
- **Abdeckung\*:** Blechabdeckung verzinkt inkl. Befestigungsschrauben
- **Isolierung + Folien:** Dampfbremse JUTAFOL N 110 Standard, Dampfbremse neutral (nur für Saunen) Norton Q 135g/m<sup>2</sup> hydroisolierte Dachfolie, Isolierung ISOVER DOMO PLUS, Alu-Band, Klebeband EUROASOL 60 mm
- **Entwässerung:** Halbrundrinne inkl. Fallrohr, Bogen und Befestigungsmaterial bis OKF
- **Sauna-Inneneinrichtung:** 3 x Saunabank, 2 x Unterverkleidung, 1 x Zwischenverkleidung, 2 x Rückenlehne, 1 x Holzbodenpodest (1,15 m<sup>2</sup>), 3 x Kopfteil, 2 x Ab- und Zugluftschieber

## SAUNAHAUS „INNSBRUCK“

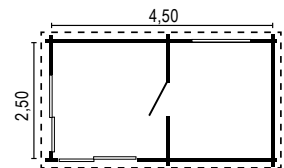

INNSBRUCK	Art.-Nr.	Preis/€
BB 70 mm	B	250 x 450 cm
Fichte Natur	88800012	26.999,99

B = Bestellartikel, Lieferzeit ca. 4-6 Wochen

### Technische Daten

70 mm

- **Abmessung:** 4,50 x 2,50 m, **Vorderwandhöhe:** ca. 2,40 m, **Rückwandhöhe:** ca. 2,30 m, **Dachneigung:** ca. 3°
- **Wände:** 70 x 136 mm Massivholz-Blockbohlen nordische Fichte kerngetrennt
- **Fußboden:** im Saunaraum: Kanthölzer ca. 130 x 40 mm unter den Außenwänden aus Fichte/kesseldruckimprägniert, Fußbodenbretter ca. 65 x 40 mm Fichte imprägniert, Fußbodenbretter ca. 22,5 mm
- **Dachkonstruktion:** Pfetten ca. 50 x 140 mm Massivholz, Dachbretter ca. 19,5 mm, Dachüberstand vorne, hinten ca. 30 cm und seitlich ca. 25 cm
- **Fenster:** EURO IV 68, 6 mm ESG, UG = 1,1 W/m<sup>2</sup>K, 1x GH-F 124 x 58 cm Kipp

– Ohne Sauna-Ofen und Zubehör geliefert –

\* bauseitiger Zuschnitt

PASSENDE SAUNAÖFEN	Art.-Nr.	Preis/€
Harvia Cilindro PC110E/11KW	88800006	899,99
Steuerung Xenio Bedienfeld mit Leistungseinheit	88800007	549,99
Saunasteine rund Ø 10-15 cm 20 kg	88800008	49,99
Schutzgeländer für Saunaöfen	88800009	279,99



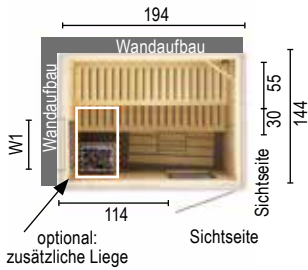

**Typ: 2015W1**

**Technische Daten :**

- Größe cm: 194 x 144 x 199
- 2 Bänke
- 1 Podest
- 1 Ofengehäuse
- 2 normale Kopfstützen
- 1 Lampe
- Max. Personenanzahl: 3
- Empfohlene Öfen: 6,0 kW



**Typ: 2018WoTW2**

**Technische Daten :**

- Größe cm: 194 x 175 x 199
- 2 Bänke
- 1 Podest
- 1 Ofengehäuse
- 2 normale Kopfstützen
- 1 Lampe
- Max. Personenanzahl: 3
- Empfohlene Öfen: 6,0 kW

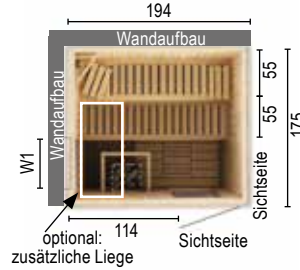

**Typ: 2018W1**

**Technische Daten :**

- Größe cm: 194 x 175 x 199
- 2 Bänke
- 1 Podest
- 1 Ofengehäuse
- 2 normale Kopfstützen
- 1 Lampe
- Max. Personenanzahl: 3
- Empfohlene Öfen: 6,0 kW

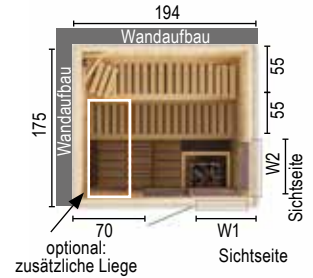

**Typ: 2018W2**

**Technische Daten :**

- Größe cm: 194 x 175 x 199
- 2 Bänke
- 1 Podest
- 1 Ofengehäuse
- 2 normale Kopfstützen
- 1 Lampe
- Max. Personenanzahl: 3
- Empfohlene Öfen: 6,0 kW

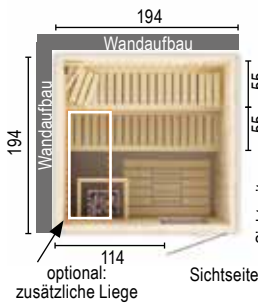

**Typ: 2020W0**

**Technische Daten :**

- Größe cm: 194 x 194 x 199
- 2 Bänke
- 1 Podest
- 1 Ofengehäuse
- 2 normale Kopfstützen
- 1 Lampe
- Max. Personenanzahl: 4
- Empfohlene Öfen: 8,0 kW

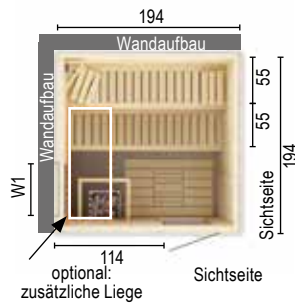

**Typ: 2020W1**

**Technische Daten :**

- Größe cm: 194 x 194 x 199
- 2 Bänke
- 1 Podest
- 1 Ofengehäuse
- 2 normale Kopfstützen
- 1 Lampe
- Max. Personenanzahl: 4
- Empfohlene Öfen: 8,0 kW

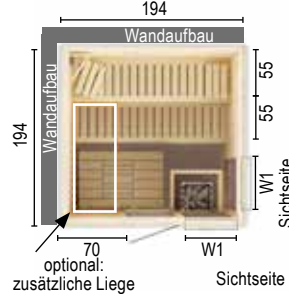

**Typ: 2020W2**

**Technische Daten :**

- Größe cm: 194 x 194 x 199
- 2 Bänke
- 1 Podest
- 1 Ofengehäuse
- 2 normale Kopfstützen
- 1 Lampe
- Max. Personenanzahl: 4
- Empfohlene Öfen: 8,0 kW

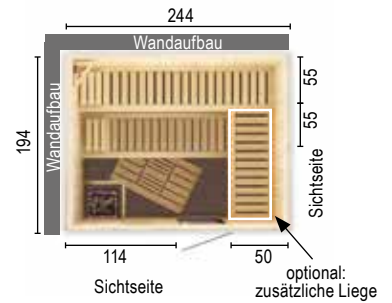

**Typ: 2520W0**

**Technische Daten :**

- Größe cm: 244 x 194 x 199
- 2 Bänke
- 1 Podest
- 1 Ofengehäuse
- 2 normale Kopfstützen
- 1 Lampe
- Max. Personenanzahl: 6
- Empfohlene Öfen: 9 kW

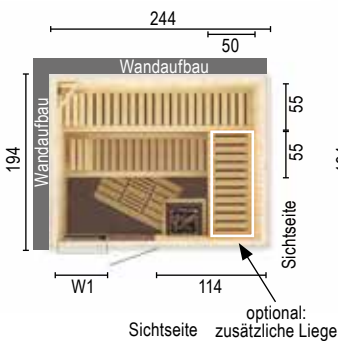

**Typ: 2520W1**

**Technische Daten :**

- Größe cm: 244 x 194 x 199
- 2 Bänke
- 1 Podest
- 1 Ofengehäuse
- 2 normale Kopfstützen
- 1 Lampe
- Max. Personenanzahl: 6
- Empfohlene Öfen: 9,0 kW

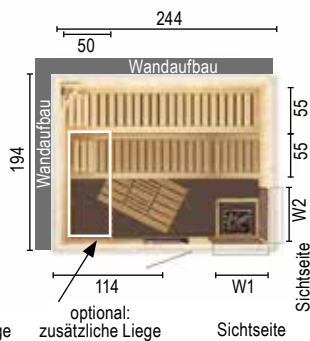

**Typ: 2520W2**

**Technische Daten :**

- Größe cm: 244 x 194 x 199
- 2 Bänke
- 1 Podest
- 1 Ofengehäuse
- 2 normale Kopfstützen
- 1 Lampe
- Max. Personenanzahl: 6
- Empfohlene Öfen: 9,0 kW

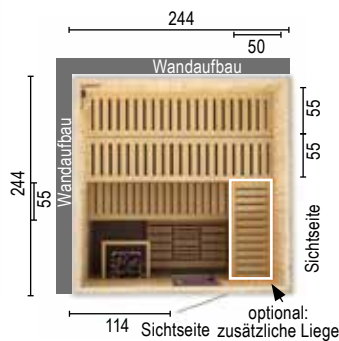

**Typ: 2525W0**

**Technische Daten :**

- Größe cm: 244 x 244 x 199
- 3 Bänke
- 1 Podest
- 1 Ofengehäuse
- 3 normale Kopfstützen
- 1 Lampe
- Max. Personenanzahl: 7
- Empfohlene Öfen: 9,0 kW

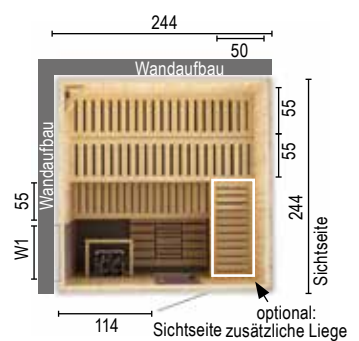

**Typ: 2525W1**

**Technische Daten :**

- Größe cm: 244 x 244 x 199
- 3 Bänke
- 1 Podest
- 1 Ofengehäuse
- 3 normale Kopfstützen
- 1 Lampe
- Max. Personenanzahl: 7
- Empfohlene Öfen: 9,0 kW



## SAUNA – rechteckig

Die klassische Form rechteckiger Saunen passen sich fast jedem Interieur an und machen Ihr Zuhause zu einer Entspannungszone.



Rechteckige Saunen sind klassisch mit funktionaler Lösung

**Technische Daten :**

- **Wandstärke:** 57,2 mm – MDF-Platte (Rückwand):68,0mm – Verkleidung Profilbretter (Front- und Seitenwand) - **Wandprofile Innen:** Beplankung Fichte ca. 14 mm
- **Wandaufbau Außen nach Innen:** Verkleidung - Aluminiumfolie - Mineralwolle - Verkleidung/MDF-Platte - **Isolierung:** Mineralwolle + Aluminiumfolie ca. 40 mm

	Größe in cm	Art.-Nr.	Preis/€
<b>SAUNA RECHTECKIG – FICHTE NATUR</b>			
1515W0 ohne Sauna-Ofen	144 x 144 x 199	88865200	<b>2.199,99</b>
1820TW2 ohne Sauna-Ofen	175 x 194 x 199	88865201	<b>2.699,99</b>
1825TW2 ohne Sauna-Ofen	175 x 244 x 199	88865202	<b>2.999,99</b>
2015W0 ohne Sauna-Ofen	194 x 144 x 199	88865203	<b>2.499,99</b>
2015W1 ohne Sauna-Ofen	194 x 144 x 199	88865204	<b>2.599,99</b>
2018W0 ohne Sauna-Ofen	194 x 175 x 199	88865205	<b>2.599,99</b>
2018W1 ohne Sauna-Ofen	194 x 175 x 199	88865206	<b>2.699,99</b>
2018W2 ohne Sauna-Ofen	194 x 175 x 199	88865207	<b>2.799,99</b>

	Größe in cm	Art.-Nr.	Preis/€
<b>SAUNA RECHTECKIG – FICHTE NATUR</b>			
2020W0 ohne Sauna-Ofen	194 x 194 x 199	88865208	<b>2.799,99</b>
2020W1 ohne Sauna-Ofen	194 x 194 x 199	88865209	<b>2.899,99</b>
2020W2 ohne Sauna-Ofen	194 x 194 x 199	88865210	<b>2.999,99</b>
2520W0 ohne Sauna-Ofen	244 x 194 x 199	88865211	<b>2.999,99</b>
2520W1 ohne Sauna-Ofen	244 x 194 x 199	88865212	<b>2.999,99</b>
2520W2 ohne Sauna-Ofen	244 x 194 x 199	88865213	<b>3.199,99</b>
2525W0 ohne Sauna-Ofen	244 x 244 x 199	88865214	<b>3.799,99</b>
2525W1 ohne Sauna-Ofen	244 x 244 x 199	88865215	<b>3.899,99</b>

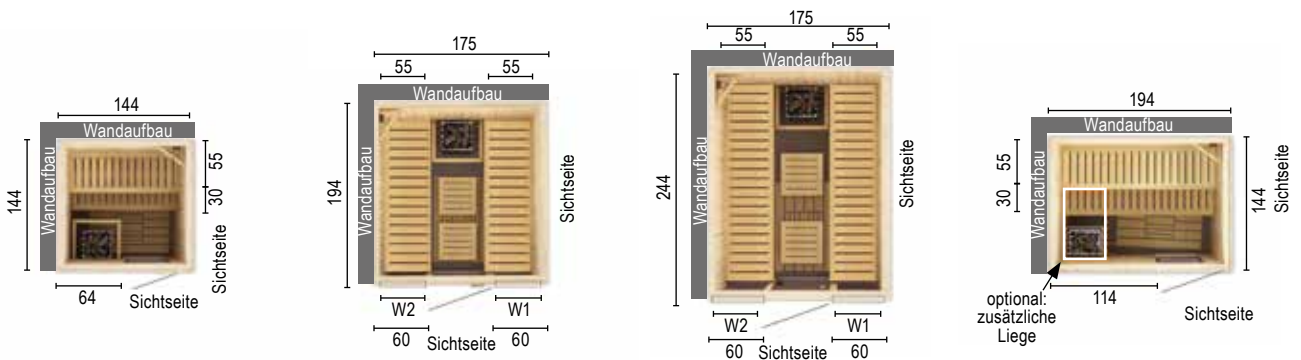

- Typ: 1515W0**  
**Technische Daten :**
- Größe cm: 144 x 144 x 199
  - 2 Bänke
  - 1 Podest
  - 1 Ofengehäuse
  - 1 normale Kopfstütze
  - 1 Lampe
  - Max. Personenanzahl: 2
  - Empfohlene Öfen: 4,5 kW

- Typ: 1820TW2**  
**Technische Daten :**
- Größe cm: 175 x 194 x 199
  - 2 Bänke
  - 1 Podest
  - 1 Ofengehäuse
  - 2 normale Kopfstützen
  - 1 Lampe
  - Max. Personenanzahl: 6
  - Empfohlene Öfen: 6,0 kW

- Typ: 1825TW2**  
**Technische Daten :**
- Größe cm: 175 x 244 x 199
  - 2 Bänke
  - 1 Podest
  - 1 Ofengehäuse
  - 2 normale Kopfstützen
  - 1 Lampe
  - Max. Personenanzahl: 8
  - Empfohlene Öfen: 9,0 kW

- Typ: 2015W0**  
**Technische Daten :**
- Größe cm: 194 x 144 x 199
  - 2 Bänke
  - 1 Podest
  - 1 Ofengehäuse
  - 2 normale Kopfstützen
  - 1 Lampe
  - Max. Personenanzahl: 3
  - Empfohlene Öfen: 6,0 kW

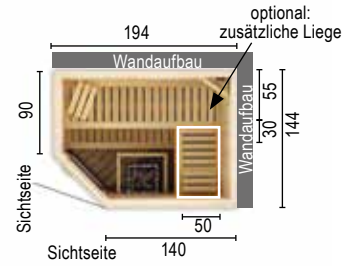
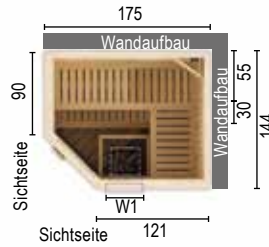
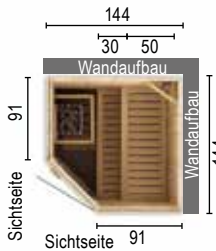

**Typ: 1515W0**

**Technische Daten :**

- Größe cm: 144 x 144 x 199
- 2 Bänke
- 1 Podest
- 1 Ofengehäuse
- 2 normale Kopfstützen
- 1 Lampe
- Max. Personenanzahl: 3
- Empfohlene Öfen: 4,5 kW

**Typ: 1815EW0**

**Technische Daten :**

- Größe cm: 175 x 144 x 199
- 2 Bänke
- 1 Podest
- 1 Ofengehäuse
- 2 normale Kopfstützen
- 1 Lampe
- Max. Personenanzahl: 3
- Empfohlene Öfen: 6,0 kW

**Typ: 1815EW1**

**Technische Daten :**

- Größe cm: 175 x 144 x 199
- 2 Bänke
- 1 Podest
- 1 Ofengehäuse
- 2 normale Kopfstützen
- 1 Lampe
- Max. Personenanzahl: 3
- Empfohlene Öfen: 6,0 kW

**Typ: 2015EW0**

**Technische Daten :**

- Größe cm: 194 x 144 x 199
- 2 Bänke
- 1 Podest
- 1 Ofengehäuse
- 2 normale Kopfstützen
- 1 Lampe
- Max. Personenanzahl: 3
- Empfohlene Öfen: 6,0 kW

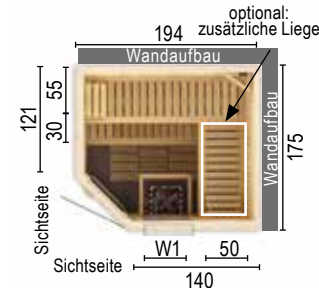
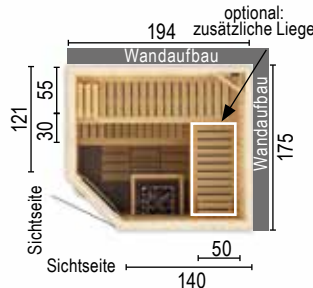
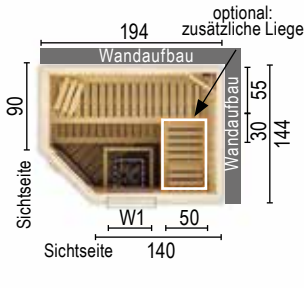

**Typ: 2015EW1**

**Technische Daten :**

- Größe cm: 194 x 144 x 199
- 2 Bänke
- 1 Podest
- 1 Ofengehäuse
- 2 normale Kopfstützen
- 1 Lampe
- Max. Personenanzahl: 4
- Empfohlene Öfen: 6,0 kW

**Typ: 1820TW2**

**Technische Daten :**

- Größe cm: 194 x 175 x 199
- 2 Bänke
- 1 Podest
- 1 Ofengehäuse
- 2 normale Kopfstützen
- 1 Lampe
- Max. Personenanzahl: 4
- Empfohlene Öfen: 6,0 kW

**Typ: 2018EW0**

**Technische Daten :**

- Größe cm: 194 x 175 x 199
- 2 Bänke
- 1 Podest
- 1 Ofengehäuse
- 2 normale Kopfstützen
- 1 Lampe
- Max. Personenanzahl: 4
- Empfohlene Öfen: 6,0 kW

**Typ: 2020EW0**

**Technische Daten :**

- Größe cm: 194 x 194 x 199
- 2 Bänke
- 1 Podest
- 1 Ofengehäuse
- 2 normale Kopfstützen
- 1 Lampe
- Max. Personenanzahl: 6
- Empfohlene Öfen: 8,0 kW

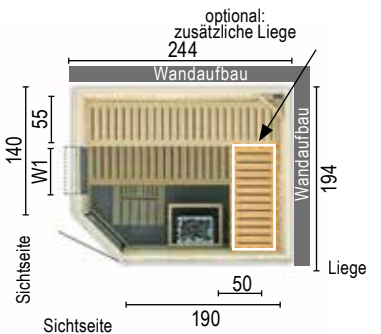

**Typ: 2020EW1**

**Technische Daten :**

- Größe cm: 194 x 194 x 199
- 2 Bänke
- 1 Podest
- 1 Ofengehäuse
- 2 normale Kopfstützen
- 1 Lampe
- Max. Personenanzahl: 6
- Empfohlene Öfen: 8,0 kW

**Typ: 2020EW2**

**Technische Daten :**

- Größe cm: 194 x 194 x 199
- 2 Bänke
- 1 Podest
- 1 Ofengehäuse
- 2 normale Kopfstützen
- 1 Lampe
- Max. Personenanzahl: 6
- Empfohlene Öfen: 8,0 kW

**Typ: 2520EW0**

**Technische Daten :**

- Größe cm: 244 x 194 x 199
- 2 Bänke
- 1 Podest
- 1 Ofengehäuse
- 2 normale Kopfstützen
- 1 Lampe
- Max. Personenanzahl: 7
- Empfohlene Öfen: 9,0 kW

**Typ: 2520EW1**

**Technische Daten :**

- Größe cm: 244 x 194 x 199
- 2 Bänke
- 1 Podest
- 1 Ofengehäuse
- 2 normale Kopfstützen
- 1 Lampe
- Max. Personenanzahl: 7
- Empfohlene Öfen: 9,0 kW



## SAUNA – mit Eckeinstieg

Saunen dieses Typs eignen sich gut für kleinere Innenräume, in denen es auf Platzersparnis ankommt. Der Eingang zur Sauna befindet sich über Eck mit einer Glastür. Die klassische Performance mit modernen Details wird die Erwartungen der anspruchsvollsten Kunden erfüllen.

	Größe in cm	Art.-Nr.	Preis/€
<b>SAUNA RECHTECKIG – FICHTE NATUR</b>			
1515EW0 ohne Sauna-Ofen	144 x 144 x 199	88865216	2.199,99
1815EW0 ohne Sauna-Ofen	175 x 144 x 199	88865217	2.499,99
1815EW1 ohne Sauna-Ofen	175 x 144 x 199	88865218	2.599,99
2015EW0 ohne Sauna-Ofen	194 x 144 x 199	88865219	2.599,99
2015EW1 ohne Sauna-Ofen	194 x 144 x 199	88865220	2.699,99
2018EW0 ohne Sauna-Ofen	194 x 175 x 199	88865221	2.799,99
2018EW1 ohne Sauna-Ofen	194 x 175 x 199	88865222	2.899,99
2020EW0 ohne Sauna-Ofen	194 x 194 x 199	88865223	2.899,99
2020EW1 ohne Sauna-Ofen	194 x 194 x 194	88865224	2.999,99
2020EW2 ohne Sauna-Ofen	194 x 194 x 199	88865225	3.099,99
2520EW0 ohne Sauna-Ofen	244 x 194 x 199	88865226	3.099,99
2520EW1 ohne Sauna-Ofen	244 x 194 x 199	88865227	3.199,99

### Technische Daten :

- **Wandstärke:** 57,2 mm – MDF-Platte (Rückwand); 68,0mm – Verkleidung Profiltretter (Front- und Seitenwand)
- **Wandaufbau Außen nach Innen:** Verkleidung - Aluminiumfolie - Mineralwolle - Verkleidung/MDF-Platte
- **Wandprofile Innen:** Beplankung Fichte ca. 14 mm
- **Isolierung:** Mineralwolle + Aluminiumfolie ca. 40 mm





Eine große verglaste Fläche macht das Innere der Sauna geräumig

## SAUNA – mit Rundeinstieg

Hier verbinden sich perfekte Wohlmomente mit edler Optik. Die Sauna mit Rundeinstieg ist das Highlight in ihrer persönlichen Wellnessoase – Genießen Sie pure Entspannung.

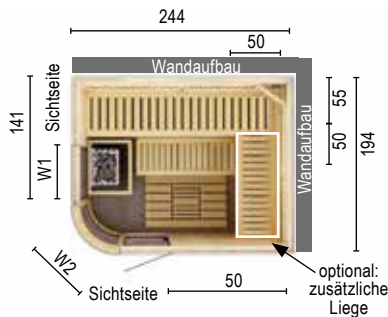
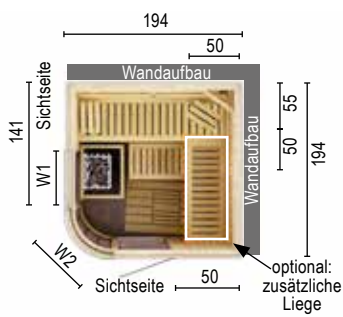

### Typ: 2020RW2

#### Technische Daten:

- Größe cm: 194 x 194 x 199
- 2 Bänke
- 1 Podest
- 1 Ofengehäuse
- 1 normale Kopfstütze
- 1 Lampe
- Max. Personenanzahl: 4
- Empfohlene Öfen: 8,0 kW

### Typ: 2520RW2

#### Technische Daten:

- Größe cm: 244 x 194 x 199
- 2 Bänke
- 1 Podest
- 1 Ofengehäuse
- 2 normale Kopfstützen
- 1 Lampe
- Max. Personenanzahl: 4
- Empfohlene Öfen: 9,0 kW

#### Technische Daten:

- **Wandstärke:** 57,2 mm – MDF-Platte (Rückwand): 68,0 mm – Verkleidung Profiltreter (Front- und Seitenwand)
- **Wandaufbau Außen nach Innen:** Verkleidung - Aluminiumfolie - Mineralwolle - Verkleidung/MDF-Platte
- **Wandprofile Innen:** Beplankung Fichte ca. 14 mm
- **Isolierung:** Mineralwolle + Aluminiumfolie ca. 40 mm

	Größe in cm	Art.-Nr.	Preis/€
<b>SAUNA MIT RUNDEINSTIEG – FICHTE NATUR</b>			
2020RW2 ohne Sauna-Ofen	194 x 194 x 199	88865228	<b>4.299,99</b>
2520RW2 ohne Sauna-Ofen	244 x 194 x 199	88865229	<b>4.699,99</b>

# SAUNA-ZUBEHÖR – für Ihre perfekte Wellness-Oase



Abbildung abweichend



Schamott-Steine



Steuergerät

	KW	Art.-Nr.	Preis/€
--	----	----------	---------

### BIO SAUNA- OFEN

1x Sauna-Steine 20 kg und 1x zu dem Ofen-Typ passendes Steuergerät

Harvia BC60E	6	88862004	<b>1.649,99</b>
Harvia BC90E	9	88862005	<b>1.699,99</b>

Die Biosauna ist eine kreislaufschonendere Variante. Die Temperatur ist mit circa 55 Grad Celsius niedriger, die Luftfeuchtigkeit mit etwa 45 Prozent höher.



Abbildung abweichend



Schamott-Steine



Steuergerät

	KW	Art.-Nr.	Preis/€
--	----	----------	---------

### SAUNA- OFEN – CLASSIC

1x Sauna-Steine 20 kg und 1x zu dem Ofen-Typ passendes Steuergerät

Harvia BC45E	4,5	88862001	<b>649,99</b>
Harvia BC60E	6	88862002	<b>669,99</b>
Harvia BC80E	8	88862000	<b>679,99</b>
Harvia BC90E	9	88862003	<b>699,99</b>

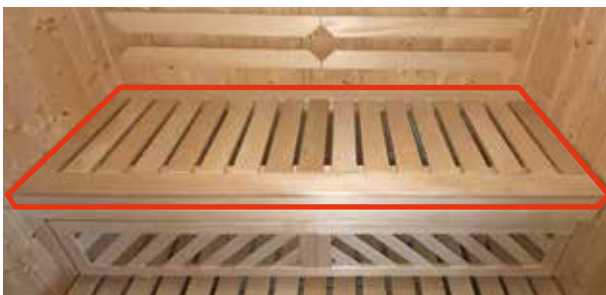

	KW	Art.-Nr.	Preis/€
--	----	----------	---------

### ZUSÄTZLICHE SAUNALIEGE – LINDE (ohne Rückenlehne)

2020 & 2520	50	88865244	<b>69,99</b>
2015	50	88865242	<b>49,99</b>
2018	50	88865243	<b>59,99</b>
2525	50	88865245	<b>79,99</b>



	Art.-Nr.	Preis/€
--	----------	---------

### RÜCKENLEHNEN-SET – LINDE (2x Betten + Rückenlehne)

1515	88865236	<b>79,99</b>
1518	88865237	<b>89,99</b>
1820T	88865238	<b>169,99</b>
1825T	88865239	<b>199,99</b>
2015 / 2018 / 2020	88865240	<b>79,99</b>
2520 i & 2525	88865241	<b>109,99</b>



	Art.-Nr.	Preis/€
--	----------	---------

### ZUBEHÖR-SET – 5-TEILIG

Aufgusskübel, Schöpfkelle, Hygrometer, Thermometer, Sanduhr	88865247	<b>139,99</b>
---	----------	---------------



	Art.-Nr.	Preis/€
--	----------	---------

### KOPFSTÜTZE – LINDE

	88865246	<b>24,99</b>
--	----------	--------------



Terrassen pflegen mit Terrassenöl



Vergrautes Holzelement wieder auffrischen



Pflegen und gestalten mit Joda®color Wetterschutzöl



**Joda®color Wetterschutzöl**  
lasierend



**Joda®color Imprägniergrund transparent**  
schützt vor Pilzen + Bläue



**Joda®color Holzöl-Entferner/Intensivreiniger\***  
entfernt Lasuren und Öle



**Joda®color Terrassenöl**  
lasierend



**Joda®color Sperrgrund**  
schützt vor durchschlagenden Inhaltsstoffen



**Joda®color Reiniger/Entgrauer/Aufheller für Holz**  
entgraut



**Joda®color Nordische Deckfarbe**  
deckend



**Joda®color Deckfarben-Entferner für Holz**  
entfernt Deckfarbanstriche

## Joda®color – Die zweite Haut für Ihr Holz

Damit Sie lange Freude an Ihrem Holz im Garten haben, bieten wir das richtige Produkt für Ihr Projekt an. Oben stehend eine Schnellübersicht der Produkte und ihrer Eigenschaften.

Ausführliche Informationen zum Thema Schutz, Pflege und Renovierung von Holz im Außenbereich finden Sie in unserem Joda®color Produktfinder!

## Schutz, Pflege und Renovierung von Holz im Außenbereich

Hölzer sind vielfältigen Witterungseinflüssen ausgesetzt: Sonne, Regen, Wind und Temperaturschwankungen. Um das schöne Aussehen zu erhalten, brauchen die Hölzer Pflege.

## Mit Joda®color Vergrauung vorbeugen

Bewitterung lässt das Holz bereits nach kurzer Zeit vergrauen – eine sogenannte graue Patina entsteht. Um diesem Prozess entgegenzuwirken, sollte man das Holz umgehend mit Joda®color schützen.





# JODA®COLOR

Die zweite Haut für Ihr Holz

Damit Sie lange Freude an Ihrem Holz im Garten haben, bieten wir das richtige Produkt für Ihr Projekt an. Obenstehend eine Schnellübersicht der Produkte und ihrer Eigenschaften. Schutz, Pflege und Renovierung von Holz im Außenbereich. Hölzer sind vielfältigen Witterungseinflüssen ausgesetzt: Sonne, Regen, Wind und Temperaturschwankungen.

Um das schöne Aussehen zu erhalten, brauchen die Hölzer Pflege.



Ausführliche Informationen zum Thema **Schutz, Pflege und Renovierung von Holz im Außenbereich** finden Sie in unserem **Joda®color Produktfinder!**

HOLZ

HOLZ

HOLZ

HOLZ.GESTALTEN.PFLEGEN.RENOVIEREN.

HOLZ

**JODA®**  
color

## INHALT

Joda®color Wetterschutzöl	216
Joda®color Deckfarbe	217
Joda®color Terrassenöl	217
Joda®color Imprägniergrund Transparent	218
Joda®color Sperrgrund	218
Joda®color Holzöl-Entferner/Intensivreiniger	219
Joda®color Reiniger/Entgrauer/Aufheller für Holz	219
Joda®color Deckfarben-Entferner für Holz	219

HOLZ



Joda®color Wetterschutzöl für lasierende Farbanstriche im Außenbereich

## JODA®COLOR WETTERSCHUTZÖL

Schützt dekorativ die Oberflächen von Laubholz (Hartholz) und Nadelholz (Weichholz) im Außenbereich, die lasierend behandelt werden sollen, vor Witterungseinflüssen (Sonne, Regen) durch Verwendung UV-stabiler, hochlichtechter Pigmente. Das Joda®color Wetterschutzöl auf Basis einer Öl-Wasser-Emulsion ist außerdem hochtransparent, betont die Struktur und Maserung, blättert nicht ab, ist wetterbeständig, wasserabweisend, geruchsschwach (nach der Trocknung geruchlos) und feuchtigkeitsregulierend. Aufbringmenge: ca. 120 - 160 ml / m<sup>2</sup> bei zwei Behandlungen, je nach Saugfähigkeit des Untergrundes.

Erhältlich in: 0,75 l und 2,5 l

### Joda®color Wetterschutzöl

Artikel	Gebinde	Art.-Nr.	€/Ltr.	€/Stck.	Gebinde	Art.-Nr.	€/Ltr.	€/Stck.
UV-Natur transparent		92024210-006	46,65	34,99		92024212-004	28,00	69,99
Eiche hell (ähnl. RAL 8001)		92024320-006	46,65	34,99		92024322-004	28,00	69,99
Lärche/Sib. Lärche (ähnl. RAL 2000)		92024310-006	46,65	34,99		92024312-004	28,00	69,99
Kiefer (ähnl. RAL 1007)		92024220-006	46,65	34,99		92024222-004	28,00	69,99
Pinie (ähnl. RAL 1028)		92024230-006	46,65	34,99		92024232-004	28,00	69,99
Bangkirai (ähnl. RAL 8002)	0,75 l	92024240-006	46,65	34,99	2,5 l	92024242-004	28,00	69,99
Walnuss (ähnl. RAL 8028)		92024250-006	46,65	34,99		92024252-004	28,00	69,99
Grauweiß (ähnl. RAL 9002)		92024260-006	46,65	34,99		92024262-004	28,00	69,99
Grau (ähnl. RAL 7040)		92024300-006	46,65	34,99		92024302-004	28,00	69,99
Sand (ähnl. RAL 1011)		92024330-006	46,65	34,99		92024332-004	28,00	69,99
Granit (ähnl. RAL 7043)		92024280-006	46,65	34,99		92024282-004	28,00	69,99
Platin (ähnl. RAL 7024)		92024290-006	46,65	34,99		92024292-004	28,00	69,99



Joda®color Terrassenöl schützt dekorativ die Oberflächen von Holzterrassen im Außenbereich.



Joda®color Terrassenflächenstreicher ausführliche Informationen



HOLZ



Joda@color Nordische Deckfarbe für deckende Farbanstriche im Außenbereich

## JODA®COLOR NORDISCHE DECKFARBE

Schützt dekorativ die Oberflächen von Laubholz (Hartholz) und Nadelholz (Weichholz) im Außenbereich, die deckend behandelt werden sollen, vor Witterungseinflüssen (Sonne, Regen). Auch auf mineralischen Untergründen (Beton-, Gasbeton- und Putzflächen) sowie auf Zinkblech und verzinktem Stahl anwendbar. Die wasserbasierte Joda®color Nordische Deckfarbe ist seidenglänzend, deckend, wetterbeständig (nach der Trocknung wasserabweisend), hat einen milden Geruch (nach der Trocknung geruchlos), ist elastisch und feuchtigkeitsregulierend. Aufbringmenge: Bei 2 Anstrichen ca. 160 ml/m<sup>2</sup> auf gehobeltem Holz oder glatten Untergründen. Bei stark saugenden Untergründen (z. B. Hirnholz) kann ein zusätzlicher Arbeitsgang erforderlich werden.

Erhältlich in: 0,75 l und 2,5 l

### Joda®color Nordische Deckfarbe

Artikel		Gebinde	Art.-Nr.	€/Ltr.	€/Stck.	Gebinde	Art.-Nr.	€/Ltr.	€/Stck.
Reinweiß	(ähnl. RAL 9010)	0,75 l	92024610-006	49,32	36,99	2,5 l	92024612-004	34,00	84,99
Elfenbein	(ähnl. RAL 1014)		92024620-006	49,32	36,99		92024622-004	34,00	84,99
Anthrazit	(ähnl. RAL 7016)		92024630-006	49,32	36,99		92024632-004	34,00	84,99
Schwedenrot	(ähnl. RAL 3011)		92024640-006	49,32	36,99		92024642-004	34,00	84,99
Moosgrün	(ähnl. RAL 6005)		92024650-006	49,32	36,99		92024652-004	34,00	84,99
Grau	(ähnl. RAL 7040)		92024660-006	49,32	36,99		92024662-004	34,00	84,99
Gelb	(ähnl. RAL 1023)		92024670-006	49,32	36,99		92024672-004	34,00	84,99

## Joda®color Terrassenöl

Schützt dekorativ die Oberflächen von Holzterrassen im Außenbereich, die lasierend behandelt werden sollen, vor Witterungseinflüssen (Sonne, Regen) durch Verwendung UV-stabiler, hochlichtechter Pigmente. Das lösemittelbasierte Joda®color Terrassenöl ist außerdem hochtransparent, betont die Struktur und Maserung, blättert nicht ab, ist wetterbeständig, wasserabweisend, geruchsschwach (nach der Trocknung geruchlos) und feuchtigkeitsregulierend. Aufbringmenge: ca. 120 - 160 ml/m<sup>2</sup> in 2 Arbeitsgängen.

Erhältlich in: 2,5 l

### Joda®color Terrassenöl

Artikel		Gebinde	Art.-Nr.	€/Ltr.	€/Stck.
UV-Natur transparent		2,5 l	92024142-004	28,00	69,99
Lärche/Sib. Lärche	(ähnl. RAL 2000)		92024112-004	28,00	69,99
Bangkirai	(ähnl. RAL 8002)		92024122-004	28,00	69,99
Salzgrün			92024132-004	28,00	69,99

Artikel		Art.-Nr.	€/Stck.
<b>Joda®color Terrassenflächenstreicher</b>			
150 mm	vollsynthetisch, mit Stielhalter	92024800-000	24,99

HOLZ



Schutz gegen Bläue und Fäulnis



Gegen das Durchschlagen von Holzinhaltstoffen

### JODA®COLOR IMPRÄGNIERGRUND TRANSPARENT\*

Schutz gegen Bläue und Schimmel für Nadelhölzer, welche nachfolgend mit Lasuren, Farben oder Lacken dekorativ endbehandelt werden sollen. Für den Außenbereich ohne Erdkontakt. Verbessert die Haltbarkeit und Haftung darauffolgender Anstriche, vor allem bei stark saugfähigen Untergründen sowie Untergründen mit unterschiedlicher Saugfähigkeit. Der wasserbasierte Joda®color Imprägniergrund transparent ist außerdem schnell trocknend, geruchsarm (nach Trocknung geruchlos), hat eine geringe Faserauflichtung und ist leicht schleifbar. Aufbringmenge: ca. 120 - 140 ml/m<sup>2</sup> bei zwei Behandlungen.

Erhältlich in: 0,75 l und 2,5 l

#### Joda®color Imprägniergrund transparent

Artikel	Gebinde	Art.-Nr.	€/Ltr.	€/Stck.	Gebinde	Art.-Nr.	€/Ltr.	€/Stck.
transparent	0,75 l	92024510-006	34,65	25,99	2,5 l	92024512-004	20,80	51,99

### JODA®COLOR SPERRGRUND

Schutz gegen das Durchschlagen anstrichverfärbender Holzinhaltstoffe für Laub- und Nadelhölzer, welche nachfolgend helle, dekorative Deckanstriche wie z. B. Joda®color Nordische Deckfarbe Reinweiß oder Elfenbein erhalten sollen. Für den Außenbereich. Der wasserbasierte Joda®color Sperrgrund ist außerdem seidenmatt, hat eine hohe Deckkraft, ist wetterbeständig (Sonne, Regen), hat einen milden Geruch (nach der Trocknung geruchlos), ist elastisch und feuchtigkeitsregulierend. Aufbringmenge: 2-3 Anstriche (ca. 160 ml/m<sup>2</sup>) auf gehobeltem oder geschliffenem Holz. Bei stark saugenden Bereichen (Hirnholz) kann ein zusätzlicher Arbeitsgang erforderlich sein.

Erhältlich in: 0,75 l und 2,5 l

#### Joda®color Sperrgrund

Artikel	Gebinde	Art.-Nr.	€/Ltr.	€/Stck.	Gebinde	Art.-Nr.	€/Ltr.	€/Stck.
Weiß	0,75 l	92024520-006	46,65	34,99	2,5 l	92024522-004	31,20	77,99

\* Biozide sicher verwenden! Vor Gebrauch stets Kennzeichnung und Produktinformation lesen!



vorher

nachher



Entfernt Holzschutz-Öle



Entgraut



vorher

nachher



Entfernt Deckanstriche

## JODA®COLOR HOLZÖL-ENTFERNER/INTENSIVREINIGER\*\*

Entfernt tiefenwirksam Teak-, Bangkirai-, Lärchen- und andere Holzschutz-Öle wie z. B. Joda®color Wetterschutzöl, die durch Umwelteinflüsse dunkel und unansehnlich geworden sind. Erhältlich in: 2,5 l

### Joda®color Holzöl-Entferner/Intensivreiniger\*

Artikel	Gebinde	Art.-Nr.	€/Ltr.	€/Stck.
Holzöl-Entferner/Intensivreiniger	2,5 l	92024323-000	30,00	74,99

## JODA®COLOR REINIGER/ENTGRAUER/AUFHELLER FÜR HOLZ

Reinigt porentief, indem es in den Untergrund eindringt. Vergraute Holzuntergründe (auch druckimprägnierte Hölzer oder Harthölzer) werden aufgehellt. Reinigt effektiv, ohne die behandelten Oberflächen zu beschädigen oder zu bleichen. Anstriche, Verleimungen oder Fugendichtungen werden nicht angegriffen oder entfernt. Bereitet Untergründe optimal für einen Neuanstrich vor, indem es alkalischen Farbenentferner wie Joda®color Holzöl-Entferner/Intensivreiniger\* neutralisiert, mit denen Anstriche abgelaugt worden sind.

Erhältlich in: 2,5 l

### Joda®color Reiniger/Entgrauer/Aufheller für Holz

Artikel	Gebinde	Art.-Nr.	€/Ltr.	€/Stck.
Reiniger/Entgrauer/Aufheller für Holz	2,5 l	92024324-000	26,00	64,99

## JODA®COLOR DECKFARBEN-ENTFERNER FÜR HOLZ

Entfernt schnell und effektiv alle Arten von Farben (z. B. Joda®color Nordische Deckfarbe), Lacken und Wachs, auch in dicken Schichten, von Holz, Metall, Stein, Beton, Putz und Mauerwerk (bei Kunststoffen bitte einen Vorversuch), die durch Umwelteinflüsse unansehnlich geworden sind. Erhältlich in: 1 l

### Joda®color Deckfarben-Entferner für Holz

Artikel	Gebinde	Art.-Nr.	€/Ltr.	€/Stck.
Deckfarben-Entferner für Holz	1 l	92024325-006	49,99	49,99

\*\* Anwendungshinweis: Neutralisieren Sie den Joda®color-Holzölentferner/Intensivreiniger sofort nach der Anwendung mit dem Joda®color Reiniger/Entgrauer/Aufheller, solange das Holz noch feucht ist!

HOLZ

## IHR KOMPETENTES CARPORT- UND GARTENHAUS-TEAM

Sie haben ganz individuelle Vorstellungen, wie Ihr Carport oder Gartenhaus aussehen soll? Gemeinsam finden wir die passende Lösung und stehen Ihnen von der Beratung und Planung über die Lieferung bis hin zur Montage mit unserem Know-how und unserer Erfahrung zur Seite. Auf Wunsch erstellen wir für Sie den Carport-Bauantrag nach dem vereinfachten Baugenehmigungsverfahren.

### AUF NUMMER SICHER

Joda® baut mit System in echter Handwerkerqualität

Das Beste aus Holz für den Garten: Dafür steht die Marke Joda®, beheimatet im norddeutschen Daldorf. Unsere Erfahrung mit Holz reicht zurück bis zum Jahr 1948 – seit 1984 konzentrieren wir uns auf „Holz im Garten“. Premium Carports und Blockhäuser stellen wir in eigener Fertigung her, um unseren kompromisslosen Qualitätsanspruch für Sie sicherzustellen.

Mit Joda® erhalten Sie Gartenholzprodukte in echter Handwerksqualität aus nachhaltig angebauten Hölzern! Die Güte unserer Joda®-Produkte unterstreichen wir mit einem überzeugenden Garantieverprechen: auf unsere Blockbohlenhäuser gibt es z. B. 5 Jahre Garantie und auf unsere System-Carports sogar **10 Jahre!** Auf Wunsch geliefert und montiert – alles aus einer Hand.



### AUFBAU & MONTAGE

Sie haben sich für Ihr Blockhaus oder Carport entschieden? Dann steht Ihnen auf Wunsch unser eigenes Montage-Team zur Verfügung und sorgt für eine fachgerechte Umsetzung und ein optimales Ergebnis.



## INFORMATIONEN FÜR SIE

Erfahrene Mitarbeiter sorgen dafür, dass alles läuft und Sie mit den Produkten zufrieden sind. Sie koordinieren den Aufbauservice. Unsere Kolleginnen und Kollegen vom Kundendienst-Center haben für Fragen und Probleme immer ein offenes Ohr und werden sicherlich auch Ihnen helfen können: **Service Telefon: 0 43 28 – 17 83 50**

### GUT ZU WISSEN

Das verwendete Holz ist ausschlaggebend für die Qualität des Carportes und Gartenhauses. Joda® fertigt ausschließlich aus nachhaltig erzeugten, sorgsam ausgewählten, europäischen Hölzern. Sorgfältige Verarbeitung auf modernsten Maschinen lassen so ein hochwertiges Naturprodukt entstehen.

Als natürlicher Rohstoff ist das Material übrigens in Struktur und Zeichnung immer unterschiedlich – ein Reiz des natürlichen, hygroskopischen Werkstoffes Holz. Fest verwachsene Äste, Risse oder Harzgallen sind dabei ein ursprüngliches Kennzeichen der echten Natur. Holzliebhaber wissen es zu schätzen.

### LIEFER-SERVICE

Warenlieferung direkt: Auf Wunsch kommt Joda® auch zu Ihnen und liefert an die Bordsteinkante! Dieser Service gilt für mit 38t-Lkw befahrbare Straßen bei Anschriften in Deutschland (Festland). Waren werden zum abgesprochenen Termin persönlich entgegen genommen. Die genauen Konditionen nennt Ihnen der Joda®Fachhändler. Hinweis: Satteldach-Carport-Lieferungen erfolgen in zwei Teillieferungen, wenn Dachsteine mitbestellt werden.



### DIE JODA® GARANTIE

Die Bausätze für **Joda® Carports** basieren auf einer sehr bewährten Konstruktion. Über 25 Jahre Erfahrung im Carportbau und der Einsatz bester Werkstoffe werden Sie überzeugen. Deshalb gibt Joda® auf die Konstruktion und das Material der System-Carports 10 Jahre Garantie und bei Blockbohlenhäuser und Ständerbauweise Häusern 5 Jahre. Schäden durch Schimmel, Verrottung, Pilz, Korrodierung der Bedachung und durch die Statik sind damit für Sie abgesichert.



**Joda® Holzhäuser** sind hochwertige Naturprodukte aus ausgesuchtem nordischen Nadelholz. Der Umwelt zuliebe verwenden wir fast nur Hölzer

aus nachhaltiger Forstwirtschaft. Unsere strengen Qualitätsnormen (mit internen Prüf- und Gütebedingungen) streben nach optimaler Qualität eines jeden **Joda® Blockbohlenhaus**. Mit einer fünfjährigen Garantie auf Konstruktion, Funktionsbeschläge und Verarbeitung untermauert Joda® diesen Anspruch zusätzlich, und gibt Ihnen mehr Sicherheit. Innerhalb der fünf Garantie-Jahre werden alle berechtigten Beanstandungen wie nachweisliche Material- und Verarbeitungsfehler (ausgenommen Farbanstriche) zum Zeitpunkt der Lieferung behoben, sofern die Häuser mit gebrauchstüblicher Beanspruchung und Pflege genutzt wurden. Versprochen!

### CARPORT ONLINE PLANEN!

Besuchen Sie Joda® im Internet und planen Sie Ihr Joda®System-Carport online. Entdecken Sie mit unserem Carport-Konfigurator Ihre Möglichkeiten. Anschaulich und Klick für Klick. Oder Sie wählen einfach Ihre vorkonfigurierte Variante aus und fordern unverbindlich ein Angebot bei Ihrem Fachhändler an.



[www.joda.de](http://www.joda.de)

# BAUANTRAG-SERVICE FÜR CARPORTS

Das Verfahren, die zuständige Behörde und die beizufügenden Unterlagen variiert je nach Bundesland – meistens ist eine Baugenehmigung für Carports vorgeschrieben. Auskünfte erteilt Ihnen dazu die Bauverwaltung Ihrer Gemeinde oder Kreises. Dafür erhalten Sie von uns – bei Bedarf auch gern vorab – alle technischen Bauantragsunterlagen. Für einen Bauantrag: Nachdem Sie unter dem Vorbehalt der Baugenehmigung bestellt haben, erhalten Sie die Joda® Antragsunterlagen inklusive Statik, Baubeschreibung und Zeichnung. Dies fügen Sie Ihrem Bauantrag selbst hinzu, nennen der Behörde als Antragsteller z. B. Ihren Architekten als sogenannten Entwurfsverfasser. Oder – ganz einfach: Joda® erstellt für Sie den Bauantrag und tritt als sogenannter Entwurfsverfasser auf.

## BAUANTRAGSVERFAHREN FÜR STANDARD-CARPORTS

### 1. Möglichkeit

Sie bestellen\* und erhalten die Joda® Antragsunterlagen inklusive Typen-Statik, Baubeschreibung und Zeichnung. Diese Unterlagen fügen Sie Ihrem Bauantrag als Antragsteller selbst bei. Sie benennen einen Entwurfsverfasser (z. B. Ihren Architekten).

Die für die Standard-Unterlagen erhobene Schutzgebühr von je 199 € (Zeichnung und Typen-Statik) wird bei Abruf des Bausatzes auf den Kaufpreis voll angerechnet. Bei Sonderanfertigungen berechnen wir Ihnen für die Erstellung der technischen Bauzeichnungen eine feste Pauschale, Preis auf Anfrage.

### 2. Möglichkeit

Sie bestellen\* – Joda® erstellt für Sie den Bauantrag nach dem vereinfachten Baugenehmigungsverfahren. Joda® tritt als sogenannter Entwurfsverfasser auf. Sie stellen den Lageplan und die Flurkarte sowie eine grobe Lageskizze des Carports mit Grenz- und Gebäudeabständen. Die Bauantrags-Erstellungsgebühr für Standard-Carports beträgt 599,- €.

## UMFANG BAUANTRAG

Der vollständige Bauantrag\*\* von Joda® enthält:

- Anfertigung des Freiflächenplanes nach Bauherren-Angabe
- Bauzeichnung
- Einzeichnen des Carports in den Lageplan
- Ausfüllen des Formulars
- Berechnung des umbauten Raumes und der Grundfläche
- Berechnung der Grundflächenzahl
- Erklärung des Aufstellers bautechnischer Nachweise
- Erklärung des Entwurfsverfassers\*

\* unter Vorbehalt der Baugenehmigung

\*\* Regional können Unterlagen wie ein Entwässerungsantrag oder Ansichten des nahen Wohnhauses mit Carport erforderlich sein. Diese werden nach Rücksprache mit Ihnen zusätzlich berechnet (Preise auf Anfrage).

Hinweis:

Sonder-Zeichnungen und Sonder-Statiken werden nicht verrechnet.

## BAUANTRAGSERSTELLUNG VEREINFACHTES BAUGENEHMIGUNGSVERFAHREN

### Checkliste Bauanträge

#### Bauherr

- Vor- und Zuname
- vollständige Adresse
- Telefonnummer
- E-mail (wenn vorhanden)

#### Baugrundstück

- vollständige Adresse
- Gemarkung, Flur, Flurstück
- Grundstücksgröße
- Angabe der versiegelten Flächen (Wohnhaus, Terrasse, Zufahrten)

#### Auf einer Kopie

- Skizze des zukünftigen Standortes des Carports/BBH mit Kennzeichnung der Zufahrt
- Grenz- und Gebäudeabstände
- versiegelte Flächen

#### Auszug aus dem Liegenschaftskataster

- (nicht älter als 3 Monate, gern auch als pdf-Datei)

Wenn nicht anders im Bebauungsplan festgelegt, werden Bauanträge normalerweise ohne Grenzabstand oder > 1,00m (dazwischen nur mit Genehmigung des Bauamtes) bis zu einer max. Länge von 900 cm zu einer max. Höhe von 300 cm genehmigt. Vor Ihrer Antragstellung sollten Sie sich bei Ihrem Bauamt erkundigen, ob für das Baugrundstück ein rechtsgültiger Bebauungsplan existiert. Damit ist ggf. der Bauantrag zu komplettieren.



Fragen?  
Anruf genügt:  
**043 28  
1783 50**  
Ihr Service-  
Team

# WIR STEHEN IHNEN ZUR SEITE BEIM BAURECHT-DSCHUNGEL IHRES GARTENHAUSES

Der „Baurecht-Dschungel“ macht es schwer, sich einen echten Überblick zu verschaffen, welche „Bauwerke“ Sie ohne Genehmigung in Ihren Garten setzen dürfen. Das örtliche Bauamt hilft Ihnen weiter. Dort erfahren Sie, wie man bauen darf. Bauantragservice: Auf Wunsch übernehmen wir die behördlichen Angelegenheiten.

## WAS SIE ZUM BAURECHT WISSEN SOLLTEN

Dürfen Sie das, ein Gartenhäuschen bauen?

In der Regel eindeutig ja, aber es ist reine Ländersache, das Baurecht.

In Hamburg gelten ganz andere Paragraphen und Vorschriften als in München. Für Gartenhäuser in Berlin muss kein Bauantrag gestellt werden, falls die Grundfläche 10 m<sup>2</sup> nicht übersteigt.

Anders in Nordrhein-Westfalen: Dort sind Häuser, welche nur für einen gelegentlichen Aufenthalt vorgesehen sind und maximal 30 m<sup>3</sup> umbauten Raum enthalten, genehmigungsfrei.

Bayern ist mit 75 m<sup>3</sup> umbauten Raum noch großzügiger, erlaubt aber dafür keine Feuerungsanlagen.

## BITTE BEACHTEN SIE:

Auch für eigentlich genehmigungsfreies Bauen gelten lokale Bauvorschriften, ggf. Bebauungspläne, Baugrenzen und natürlich das Nachbarschaftsrecht. Bei aufwändigen Vorhaben kann es sinnvoll sein, eine sogenannte Bauvoranfrage zu stellen oder einen Architekten um Hilfe zu bitten.

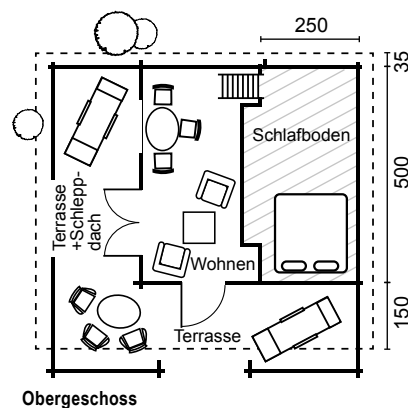
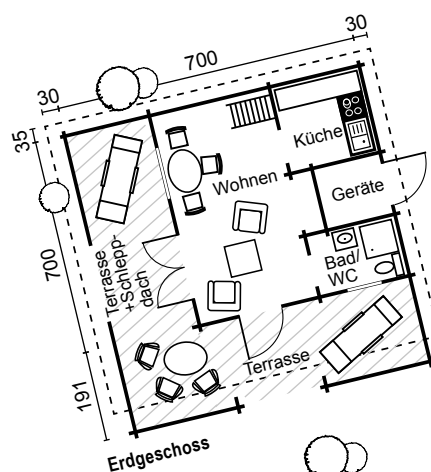

**NOCH  
FRAGEN?**

**WIR BERATEN SIE GERN.**



## SCHNEE- UND WINDLASTZONE BEI CARPORTS

### JODA® STANDARD FÜR SCHNEELASTEN

10 cm Pulverschnee wiegen 10 kg / m<sup>2</sup>, nasser Schnee 40 kg und vereister 90 kg. Je nach Klima und Region variieren Last und Menge. Mit der Schneeschmelze füllen sich die Poren des Schnees mit Wasser und er verdichtet sich. Wasser wiegt sehr viel – letztlich kommt die weiße Pracht ins Rutschen und erleichtert die Dächer.

Die Konstruktionen sind bis Schneelasten von 125 kg / m<sup>2</sup> sicher konzipiert. Preise für Carport-Bausätze mit höherer Last erhalten Sie auf Anfrage. Sicherheits-Empfehlung: Auf einem Satteldach rutscht Schnee bestens ab.

### JODA® STANDARD FÜR WINDBELASTUNG

Die Konstruktionen sind bis Windlastzone 3 sicher konzipiert. Preise für Carport-Bausätze mit höherer Last erhalten Sie auf Anfrage.

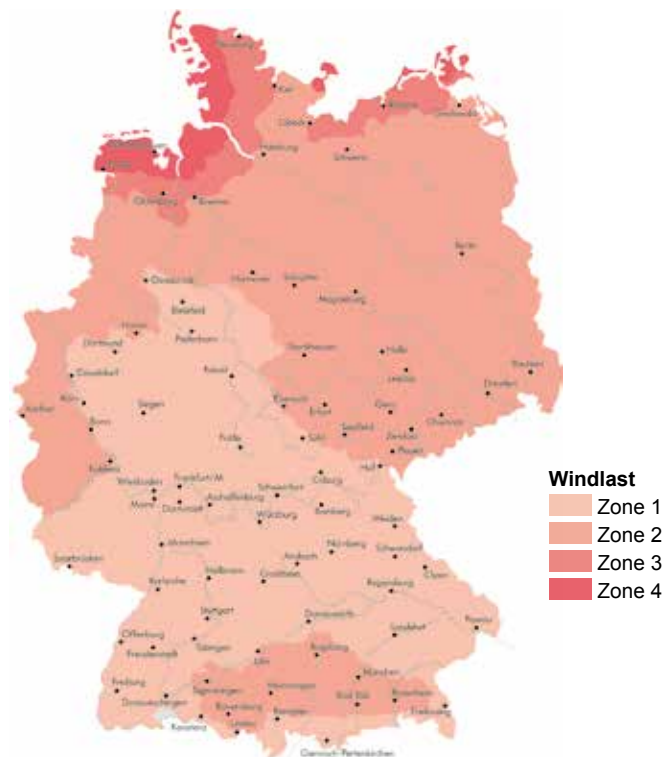

*Charakteristischer Wert der Windlasttabelle nach DIN EN 1991-1-4.*



## REGIONAL UNTERSCHIEDLICHE BELASTUNGEN

Das Klima wirkt mit Wind und Wetter auf Carports ein. Diese regional unterschiedlichen Belastungen sind bei der Planung zwingend zu berücksichtigen. Welche Schneelast bei Ihnen gefordert ist, können Sie direkt beim Joda®Fachhändler erfragen.

Abhängig von geografischer Lage und Geländehöhe wird z. T. schon innerhalb einer Gemeinde die Einhaltung unterschiedlicher Mindestlasten gefordert. Ihre Last errechnen Sie aus Gebiet (Farbwert große Karte rechts) und der Geländehöhe (gleicher Farbwert untere Grafik).



- Schneelast**
- Zone 1
  - Zone 1a
  - Zone 2
  - Zone 2a
  - Zone 3

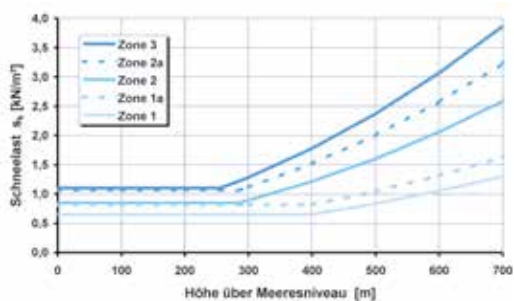

Charakteristischer Wert der Schneelast für Geländehöhe und Schneelastzone nach DIN EN 1991-1-3. Anm. Schwarzwald: Deutscher Wetterdienst empfiehlt Schneelastzone 3 für folgende Orte: Triberg, Freudenstadt, Freudenstadt-Kniebis, Lauterburg, Schönwald, Schonach, Bad Rippoldsau-Schapbach, Loßburg, Baiersbronn, Heubach, Essingen.



# KLEINE HOLZKUNDE:

## JEDES STÜCK EIN UNIKAT!

Holz ist ein natürlicher Rohstoff und zeigt je nach Holzart und Standort verschiedene Eigenschaften, welche die Ästhetik und die Charaktere dieses Materials so besonders machen. Dabei können unterschiedliche und typische Merkmale auftreten, wie beispielsweise Äste und Markröhren, die jedoch keinen Mangel bedeuten. Jedes Holzstück ist ein echtes Unikat.

Durch das natürliche Wachstum zeigt Holz Unterschiede im Aufbau und damit auch unterschiedliche Eigenschaften, etwa in Bezug auf seine Dichte und das Quell- und Schwindverhalten. Weiterhin können die Harzgehalte der Nadelhölzer abweichen und die Inhaltsstoffe im Holz durch Umweltfaktoren voneinander unterschiedlich ausgeprägt auftreten. Einen kleinen Überblick über verschiedene Merkmale dieses einmaligen Rohstoffes finden Sie unter den folgenden Informationstexten.

Joda®Tipp: Holz im Außenbereich bedarf unabhängig von Qualität, Imprägnierung und Holzart einer gewissen Pflege. Dazu gehören die Reinigung und je nach Bewitterung und Lage ein Schutzanstrich. Je besser die Pflege, desto länger die Freude am Holz. Damit die Pflege leicht von der Hand geht, finden Sie hierzu mehr Informationen in unserem Joda®color-Programm ab Seite 158 oder auf [www.joda.de](http://www.joda.de).



**Trockenrisse**  
Bei einem Trocknungsprozess können sogenannte Trockenrisse aufgrund einer nicht gleichmäßigen Holzstruktur entstehen, wodurch das Holz tangential stärker schwindet als radial (Anisotropie). Je nach Holzart und Standort des Produktes (z. B. sonniger oder schattiger Standort) kann dies unterschiedlich stark auftreten und auch wieder vergehen. Durch Veredelungsverfahren kann dieser Prozess reduziert, nicht aber gänzlich verhindert werden. Nach DIN 4074 sind solche Risse grundsätzlich zulässig, da sie die Statik und Haltbarkeit nicht negativ beeinflussen.



**Salzausblühungen**  
Bei kesseldruckimprägnierten Hölzern können oberflächliche, weiß bis grünliche Ausblühungen auftreten. Es handelt sich hierbei um austretendes Harz, welches sich mit Inhaltsstoffen der Imprägnierung gemischt hat. Die in der Imprägnierung gelösten Kupfersalze oxidieren an der Oberfläche zu hellgrünen Flecken und wittern nach einiger Zeit ab. Es handelt sich hierbei also nur um ein vorübergehendes optisches Merkmal durch den Behandlungsprozess und bringt keine negativen Einflüsse auf die Haltbarkeit des Holzes mit sich.



**Äste und Maserung**  
Äste und Maserung des Holzes variieren je nach Holzart und Standort des Baumes. Sie gehören zu den natürlichen Charakteristiken des Holzes und machen durch die Variationen die Ästhetik des Rohstoffes aus. Holz ist und bleibt ein Naturprodukt, wodurch kein Stamm dem anderen gleicht. Eine einheitliche und gleichmäßige Maserung kann daher nicht gewährleistet werden, z. B. bei Sichtschutz- und Vorgartenzäunen oder Profil- und Konstruktionsholz. Bei Gartenholzprodukten werden ausschließlich gesunde, jedoch auch durchaus astigere Hölzer als im Möbelbau eingesetzt.



#### Harzaustritte

Ein nachträgliches Ausharzen ist bei Nadelhölzern gerade bei warmer Witterung oder direkter Sonneneinstrahlung nicht vermeidbar. Die Stärke des Austrittes unterscheidet sich zwischen den Baumarten und kann durch einen dunklen, wärmeabsorbierenden Anstrich noch verstärkt werden. Tipp für den Fall der Fälle: Benutzen Sie ein Stück Holz als Spachtel und entfernen Sie vorsichtig gegebenenfalls ausgelaufenes Harz.



#### Markröhre

Die Markröhre, auch Mark genannt, ist eine zentrale Röhre in Längsrichtung des Stammes und wird innerhalb des ersten Jahrrings gebildet. Er hat lediglich einen Durchmesser von wenigen Millimetern und setzt sich in Farbe und Struktur vom umgebenden Holz ab. Durch die Verarbeitung des Holzes kann diese aus einem porösen Gewebe bestehende Röhre teilweise oder ganz sichtbar werden. Hierbei handelt es sich um ein natürliches Merkmal und gehört damit zu dem typischen Erscheinungsbild dieses Werkstoffes.



#### Farbgebung und Schattierungen

Bei kesseldruckimprägnierten Hölzern werden Farbpigmente mit der Imprägnierlösung unter hohem Druck in das Gewebe gepresst. Je nach Holzart, Holzabschnitt, Feuchtegehalt oder Dichte des Materials variiert das Aufnahmeverhalten zwischen den Baumarten und innerhalb eines Werkstückes, wodurch die Farbintensität unterschiedlich stark ausfallen kann. Durch die Bewitterung gleichen sich diese Farbunterschiede in der Regel über die Zeit an.



#### Holzinhaltsstoffe

Je nach Holzart sind im Holz verschiedene Inhaltsstoffe gebunden, welche durch Bewitterung austreten können. Um ein Durchschlagen dieser Stoffe durch die Deckfarbe zu verhindern, empfehlen wir bei deckenden Farben eine Grundierung und einen Absperrgrund aufzutragen. Bei stark gefärbten Hölzern, wie z. B. Bangkirai, sind Verunreinigungen an Pflasterflächen etc. möglich, da durch Staunässe die Inhaltsstoffe gelöst und ausgespült werden können. Daher ist darauf zu achten, dass Wasser gut abgeführt werden kann.



#### Raue Oberflächen

Die Oberfläche von gehobelten oder gefrästen Hölzern kann trotz großer Sorgfalt und scharfen Werkzeugen teilweise raue Stellen aufweisen. Gerade im Astbereich oder entgegen der Bearbeitungsrichtung gerichtete Holzfasern sind je nach Holzart und Faserverlauf raue Stellen oder kleine Faser-aurisse möglich. Bei einer Pfostenkopfbearbeitung sind aufgrund der quer zur Faser erfolgten Bearbeitung neben rauen Flächen auch kleine Ausfransungen möglich



#### Quell- und Schwindverhalten

Eine für Holz typische Eigenschaft ist die Volumenveränderung durch Feuchtigkeitszu- oder -abnahme, auch Hygroskopie genannt. Je nach Baumart und Umgebungs- und Materialfeuchte können Bauteile unterschiedlich stark quellen und schrumpfen, das Holz arbeitet also. Ein frisch eingeschnittenes Kiefern Brett hat z. B. nach einer Feuchtigkeitsabnahme von 10 % ca. 4 % seines einstigen Volumens verloren. Bei der Druckimprägnierung wird das Holz mit Flüssigkeit gesättigt. Es weist daher am Anfang der Trocknung die höchsten Schwindungen auf, was im Verbau konstruktiv berücksichtigt werden sollte (z. B. Profilholz mit verlängerter Feder einbauen).



#### Schimmel und Bläue

Da Holz ein natürlicher Rohstoff ist, kann es durch unvorteilhafte Lagerung oder unfachmännischen Verbau dazu kommen, dass sich durch Staunässe oder eine zu hohe Restfeuchte im Material Schimmel und Bläuepilze auf dem Holz absetzen sowie Stockflecken entstehen. Bei der Bläue handelt es sich lediglich um eine optische Beeinflussung, die mechanischen und statischen Eigenschaften werden hierdurch nicht negativ beeinflusst. Eine Imprägnierung ist ein guter Schutz gegen diesen Befall. Sollte es dennoch zu solchen Merkmalen kommen, können diese meistens, nachdem das Holz trocken geworden ist, leicht entfernt werden und gleichen sich mit der Zeit farblich an. Bei unbehandelten Hölzern ist eine Grundierung mit vorbeugendem Bläueschutz (Joda@color) zu empfehlen.



## **ALLGEMEINER HINWEIS**

Alle Bauteile der Türen und Fenster müssen bauseits Holzschutztechnisch behandelt werden. Die Stellen des Holzes, die später durch den Aufbau nicht mehr zugänglich sind, sollten vor der Montage vollständig behandelt werden bzw. zur Behandlung demontiert werden. Holz reagiert auf Umwelteinflüsse. So kommt es je nach Witterung zum Quellen und Schwinden des Holzes. Dadurch treten Maßabweichungen und leichte Verformungen auf. Um die Schließfähigkeit der Türen zu erhalten, muss je nach Witterung die Tür durch Rein- und Rausdrehen an den Bändern ausgerichtet werden. Ein Verzug der Tür ist zu akzeptieren, solange die Funktion durch die bauseitigen Einstellmöglichkeiten gewährleistet ist.

Wurden die bauseitigen Pflegemaßnahmen nicht sachgemäß durchgeführt, kann es zu Formänderungen, Bläue, Pilzbefall der Elemente und dem Bausatz kommen, was den Verlust der Gewährleistung entspricht. Alle Glaselemente sind in Silikon eingelegt. Nach den bauseitigen Farbanstrichen sind diese bauseits zu versiegeln. Die Alu-Türschwelle ist nicht vorgebohrt. Abweichungen, Fehlmengen und Beschädigungen sind unverzüglich zeitnah vor Bau- und Montagebeginn zu melden. Die Stück- bzw. Material-Liste ist vor Bau- bzw. Montagebeginn mit dem gelieferten Bausatz auf Vollständigkeit und Qualität zu prüfen. Verbaute Ware gilt als angenommen.

### **ÜBER DIE ANNAHME EINER REKLAMATION ZUR BEARBEITUNG ODER AUCH ABLEHNUNG EINER UNBEGRÜNDETEN REKLAMATION WIRD DER KÄUFER DURCH DEN VERKÄUFER IN FOLGENDEN ZEITRÄUMEN INFORMIERT:**

- 14 Tage nach Eingang der Reklamation
- Im Falle einer unbegründeten Reklamation trägt der Käufer die Kosten
- Wenn der Mangel, der Gegenstand der Reklamation ist, sich beheben lässt, wird die Gewährleistung durch eine Reparatur bedient
- Der Mangel der Reklamation wird innerhalb von 21 Tagen nach Eingang der Reklamation behoben



## TECHNIK, DIE SCHÜTZT

### QUALITÄT VON ANFANG AN

Schon durch die Art der Konstruktion eines Blockbohlenhauses kann das Holz prophylaktisch vor den Folgen der Witterung geschützt werden – die Konstrukteure bei Joda® nennen das „technischen Holzschutz“.

Deren Grundregel lautet dabei: Das Holz muss möglichst wenig Wasser ausgesetzt sein. Von der Bauart des Blockhauses wird dafür gesorgt, dass Regenwasser möglichst schnell abläuft und durch gute Belüftung für ein schnelles Abtrocknen nasser Holzflächen gesorgt wird.

Zum baulichen Holzschutz zählen weite Dachüberstände, Vordächer und Abdeckungen, welche die Blockbohlen dauerhaft z. B. vor Spritzwasser schützen.

Darüber hinaus werden für die hochwertigen Joda®Bausätze von vornherein eher rissarme Hölzer mit schmalen Querschnitt gewählt (z. B. sogen. Halbhölzer). Diese sind naturbedingt wasserabweisender.

Richtiger konstruktiver Schutz setzt schon bei den Fundamentarbeiten an: Es sollte ausreichend hoch sein. Somit wird das Holz vor Spritzwasser geschützt. Zudem muss das Fundament ausreichend gegen Bodenfeuchte und Grundwasser abgedichtet sein.

Ein wichtiger Aspekt, denn bei andauernder Feuchte neigt das Holz wie jeder organische Baustoff z. B. zu Schimmelbildung. Auch könnten Insekten und Pilze das Naturmaterial langsam zerstören. Betroffene Bohlen könnten generell ausgetauscht werden, was teilweise mit hohem Aufwand verbunden ist. Eine solche Maßnahme vermeidet man auf simple Art mit der richtigen Basis. Denn wenn der Feuchtigkeitsgehalt des Holzes in der Regel unter zwanzig Prozent gehalten wird, fehlt holzzerstörenden Organismen die Lebensgrundlage.

Ein Anstrich mit Joda®color unterstützt den konstruktiven Holzschutz und vermindert zudem das natürliche Vergrauen des Holzes, welches durch UV-Strahlung und Regen ausgelöst wird. Offenporige, pigmentierte Anstriche mit Joda®color sind ideal.





„Nautic“ 30/30“ in Weiß/Anthrazit mit 100 cm breitem Schleppdach - eine Variante mit viel Stauraum (Abb. kann farblich zum gelieferten Bausatz abweichen)  
Dachunterschlag bauseits farbbehandelt

## Index

<b>A</b>		<b>C</b>		<b>F</b>	
AAbedeckblech.....	93	Carport-Planer.....	12–13	Fachwerk.....	78–79
Abmessungen.....	8	Carport-Rückwand (Fachwerk).....	78–79	Farbauswahl.....	214–219
Anbauschuppen(BBH).....	160	Carport-Seitenwand (Fachwerk).....	78–79	Fenster	
Äste.....	226	Carport-System.....	5	für Carports.....	72, 168
Atelier (BBH).....	152	Casa (BBH).....	146–147	für Gartenhäuser (BBH).....	168
		Chalet (BBH).....	142–143	Fensterläden	
<b>B</b>		Chalet Plus (BBH).....	144–145	für Gartenhäuser.....	171
Baltic (EH).....	179	City Carport.....	44–47	Fichte	
Bauantrag-Service Carport.....	222	CMR Stützenfuß.....	92	Konstruktionsvollholz.....	9
Baurecht-Gartenhäuser.....	223	CMS Stützenfuß.....	92	Leimholz.....	9
Bedachungsvarianten.....	10–11	Cottage (BBH).....	136–137	Flächenstreicher – Terrassendielen.....	217
Bergen (Carport).....	16			Flensburg (Stahlstützen-Carport).....	50
Bitumenschindeln.....	166	<b>D</b>		Foliendach.....	84
Bläue.....	227	Dachbegrünung.....	167	Frankfurt (Stahlstützen-Carport).....	51
Blindboden.....	203	Dachformen.....	10–11	Freiburg (Stahlstützen-Carport).....	52
Blockbohlen-Saunahäuser.....	206–207	Dachpappe.....	166	Freistehende Geräte Räume.....	68–71
Blockhausfenster.....	72, 168	Dachrinnen Gartenhäuser.....	167		
Blockhaustüren.....	72, 169	Dachrinne „Rainline“.....	90	<b>G</b>	
Blumenkasten.....	171	Dachstauden.....	85	Garagentore.....	82–83
Borkum (Carport).....	17	Dahlem (Pavillon).....	186	Garantie	
Breda (BBH).....	159	Domicil (BBH).....	162–163	Carports.....	221
Brühl (Wohnmobil-Carport).....	60			Gettorf (Carport).....	22
Bungalow (BBH).....	156–157	<b>E</b>		Glinde (Carport).....	23
Bungalow Plus (BBH).....	154–155	Einzelpfostenbogen.....	80	Glücksburg (Carport).....	24
Burg (Carport).....	18	Elementhäuser.....	174–183	Greena (BBH).....	150
Büsum (Carport).....	19	Exclusiv-Ferienhäuser.....	190–2039	Grömitz (Carport).....	25
				Gröndal (BBH).....	151
				Gründach.....	85, 167
				Gründach-Bausatz.....	86
				Grundriss-Beispiele.....	104–105, 108–109
				Grundtypen.....	8
				Grunewald (Pavillon).....	187





Modell „City Carport“



<b>H</b>	
Harzaustritte .....	227
Heidelberg (Spax-Carport) .....	56
Heide (Spax-Carport) .....	56
Helsinki (BBH) .....	132–133
Holnis (Exclusiv) .....	197
Holzausführungen .....	9
Holzinhaltstoffe .....	227
Holzkunde – Überblick .....	226–227
Holzoberflächen .....	9
H-Pfostenanker .....	92
H-Pfostenträger – Spezial .....	922

<b>I</b>	
Individuelle Sonderanfertigungen	
Carports .....	100–107
Häuser .....	108–111
Info 221	
Holzarten .....	227–231
Integrierte Geräteraume .....	62–67
Isolierverglasung	
für Gartenhäuser (BBH) .....	168–169

<b>J</b>	
Joda@Carports .....	7
Joda@Gartenhäuser .....	115

<b>K</b>	
Kampen (Carport) .....	41
Kantblech .....	91
Kappeln (Carport) .....	40
Keitum (Carport) .....	43
Kiefer KDI .....	9
Kiel (Carport) .....	42
Klick-Profil .....	88
Konstruktion / Lieferumfang	

Caravan-Modelle .....	59
Flachdach-Carports	
mit Walblende .....	15
mit 30°-Dachneigung .....	21
Satteldach-Carports	
mit 22°-Dachneigung .....	27
mit 30°-Dachneigung .....	33
Spax-Carport .....	55
Stahlstützen-Carports .....	49
Terassendächer .....	98
Walddach-Carports .....	39, 45
Konstruktionsvollholz .....	9
Kronsgaard (Exclusiv) .....	201
Kundendienst .....	221

<b>L</b>	
Landhaus (BBH) .....	138–139
Lastzonen .....	224–225
Leimholzbogen .....	80
Liefer-Service	
Carports .....	221
Linz .....	126–127
Lodge (BBH) .....	135

<b>M</b>	
Malchow (Carport) .....	34
Malmö .....	124
Markröhre .....	227
Maserung .....	226
Master-Serie (Holzführung) .....	9
Meldorf (Carport) .....	35
Minden (Carport) .....	36
Modena (Pavillon) .....	189
Mölln (Carport) .....	37
Monaco (Pavillon) .....	188

<b>N</b>	
Natur-Serie (Holzführung) .....	9
Nautic (BBH) .....	158
Nautic (EH) .....	180–181
Nordby (BBH) .....	153
Nordic (EH) .....	176–177
Nordisches Holz .....	116

<b>P</b>	
Perfect-Serie (Holzführung) .....	9
Pfannenprofil .....	89
Pfostenbogen .....	80
Pinneberg (Geräteraum) .....	70
Preetz (Geräteraum) .....	70
Premium Fenster und Türen	
für Gartenhäuser (45 mm BBH) .....	170
Pritzwalk (Geräteraum) .....	70

<b>Q</b>	
Quell- und Schwindverhalten .....	227

<b>R</b>	
Ranch (BBH) .....	148
Rantum .....	125
Raue Oberflächen .....	227
Reik (EH) .....	182
Rückwand (Fachwerk) .....	78

## S

Salzausbliühungen.....	226
Saunahäuser	
Graz.....	206
Innsbruck.....	207
Kufstein.....	206
Salzburg.....	207
Traun.....	206
Sauna mit Eckeinstieg.....	210–211
Sauna mit Rundeinstieg.....	212
Sauna-rechteckig.....	208–209
Sauna Zubehör.....	213
Saunen.....	204–213
Schattierungen.....	227
Schilksee (Exklusiv).....	198
Schimmel.....	227
Schleppdach (BBH).....	171
Schneelastzonen.....	224
Schwedenhaus (BBH).....	134
Schwerin (Geräteraum).....	71
Schwindverhalten.....	227
Seitenwand (Carport).....	76
Seitenwand (Fachwerk).....	78
Select-Serie (Holzausführung).....	9
Service-Telefon.....	221
Skyline.....	122–123
Stade (Geräteraum).....	71
Steinberg (Exklusiv).....	200
Strande (Geräteraum).....	71
System	
Carports.....	7
Häuser.....	113

## T

Technik, die schützt.....	229
Terrassen (BBH).....	171
Terrassendächer.....	94–99
Terrassendach mit Lichtwellplatten.....	97
Terrassendach mit Steg-Doppelplatten.....	99
Terrassenflächenstreicher.....	216
Tinum (Exklusiv).....	199
Trockenrisse.....	226
Türen	
für Carports.....	72
für Gartenhäuser (BBH).....	169

## V

Verkleidungsprofile.....	75
Vestervik (EH).....	183
Villa (BBH).....	140–141
Vindby (BBH).....	149

## W

Waabs (Exklusiv).....	195
Walsrode (Carport).....	30
Wandanbau.....	104, 108
Wandelemente, fertig (Carport).....	76
Wedel (Carport).....	28
Weekend (BBH).....	164–165
Windlastzonen.....	224
Winterdämmung.....	203
Wismar (Carport).....	29
Würzburg (Carport).....	31
Wyk (Exklusiv).....	196

## Z

Ziegeldach (BBH).....	167
-----------------------	-----



Linz, 5 x 4 m – bauseits farbbehandelt – Gestaltungsbeispiel



Terrassendeck Kiefer KDI braun – franz Profil



Siero aus Lärche



Fassaden-Gestaltung mit Fassadenprofil, Lärche naturbelassen



Sitzgruppe „Perth“ in Eukalyptus



Pflanzkästen „Ponderosa“ in Lärche



Kantholz-Doppelschaukel Kati mit Kletterpodest

## ... MEHR VON JODA® – Haus & Garten!

Jede Menge Ideen für Ihr grünes Idyll: Die umfassenden Joda® Kollektionen sind nicht nur aus nachhaltig erzeugtem, massivem Holz produziert – sondern auch aus hochwertigen, pflegeleichten Materialien wie WPC, HPL oder Fensterkunststoff. Der nächste Sommer kommt bestimmt: Dafür bietet das Joda®-Sortiment Ihnen neben Sicht- und Windschutz aller Art auch „Barfuß“-Terrassendecks und eine Vielzahl bewährter Ideen wie Brücken, Hochbeete, Konstruktionshölzer, Zaunpfähle oder Spielgeräte. Entdecken Sie im Katalog „Haus & Garten“ von Joda® auf über 320 Seiten frische Ideen aus der Natur. Unsere Partner aus dem Fachhandel halten ein Exemplar für Sie bereit.

### ONLINE-KONFIGURATOR

Carports online planen?  
[www.joda.de](http://www.joda.de)



### WWW.JODA.DE

Mehr Informationen zu unseren  
 Produkten finden Sie online.





Weitere Informationen erhalten Sie  
bei Joda® im Internet: [www.joda.de](http://www.joda.de)

